

取扱説明書詳細版

AiSEG2(7型モニター機能付)

品番 MKN713・MKN713□□□



このたびは、パナソニック製品をお買い上げいただき、
まことにありがとうございます。

保証書別添付

- 取扱説明書(詳細版)をよくお読みのうえ、正しく安全にお使いください。
ご使用前に「安全上のご注意」(12～13ページ)を必ずお読みください。
- 保証書は、「お買い上げ日・販売店名」などの記入を確かめ、取扱説明書とともに大切に保管してください。

もくじ

はじめに	3
もくじ.....	3
システムのあらまし	6
安全上のご注意.....	12
ご注意.....	14
各部のなまえとはたらき	26
ご使用の前に知っておいていただきたいこと	30
準備編	32
AiSEG2の画面を表示する.....	33
初期設定の流れ.....	36
時刻を設定する.....	37
電気料金単価を設定する.....	42
売電料金単価を設定する.....	58
水料金単価を設定する.....	59
ガス料金単価を設定する.....	60
使用電力量目標値を設定する.....	61
湯使用量目標値を設定する.....	63
水使用量目標値を設定する.....	65
ガス使用量目標値を設定する.....	67
アクセスパスワードを設定する.....	69
自動ファームアップを設定する.....	72
AiSEG2で提供しているサービスについて.....	74
機器のシーン制御を設定する.....	76
microSDメモリーカード(別売)を入れる.....	99

はじめに

準備編

操作編

詳細設定編

トラブル編

操作編..... **102**

家全体の状態を確認する(マイホーム)	103
電気の流れを見る	107
グラフを確認する	124
宅内から機器をコントロールする	133
機器のシーン制御を操作する	179
戸締りを確認する(報知モードを設定する)	182
空気環境を確認する	187
スマートメーターを確認する	198
メッセージを確認する	202
1日の使用電力量が目標値を超えると	203
電気料金単価が変更されると	204
ファームウェアを更新するには	205
環境貢献度を確認する	210
動作履歴を確認する	211
エコ記録を確認する	212
エラーを確認する	214
気象警報が発令されると	215
警報・お知らせ画面などについて	217
電気を使いすぎていると	221
火災が発生すると	222
30分単位の買電量が目標値を超えると	224
住まいのメッセージが表示されたら	226
サーバーからのメッセージが表示されたら	228
自立運転について	230
「全量買取方式」選択時の操作について	233

詳細設定編..... **236**

設定一覧表	237
CO ₂ 換算係数を設定する	248
停電動作を設定する	249
気象警報連動を設定する	250
住宅用火災警報器の照明連動を設定する	255
エコキュート運転モードを設定する	256
蓄電池運転モードを設定する	258
エコキュートの昼間沸き上げを設定する	263

太陽光活用モードを設定する(AIソーラーチャージ機能)	265
給湯器の太陽光モードを設定する	269
照明シーンを設定する	271
エアコンのエコモードを設定する	274
電気チェックを設定する	275
ピークアラームを鳴らすかどうかを設定する	276
電気の目標値に対する節電を設定する	277
30分単位の節電を設定する	282
空気環境グループを設定する	289
温度・湿度の見守りを設定する	292
報知・コール音を設定する	298
報知開始遅延時間を設定する	299
住宅用火災警報器の通知を設定する	300
ネットワークを設定する	301
メニューバー表示を設定する	315
起動画面を設定する	316
モニター画面の明るさを設定する	317
操作音を鳴らすかどうかを設定する	318
インジケータを点灯させるかどうかを設定する	319
AiSEG2の履歴データを長期保存する	320
パソコンに履歴データを出力する	323
バージョンを確認する	325
microSDメモリーカードでファームウェアを更新する	328
microSDメモリーカードを取り出す	330
microSDメモリーカードを初期化する	331
ライセンス情報を確認する	332
取扱説明書を表示する	333

トラブル編.....334

お知らせランプが点灯/点滅したら	335
故障かな?と思ったら	338
仕様	349
商標について	351
ソフトウェアに関するお知らせ	351
保証とアフターサービス	352

システムのあらまし

注 太陽光発電システムの「全量買取方式」を採用した場合の、全量買取方式のあらましと操作については233ページを参照してください。

システム構成例

下記はシステムの一例であり、商品名も略称です。

※ AiSEG2がインターネット回線に接続されていれば、サーバーサービスが利用できます。(参照▶74ページ)
(インターネット回線に接続していなくてもシステムは動作します。)

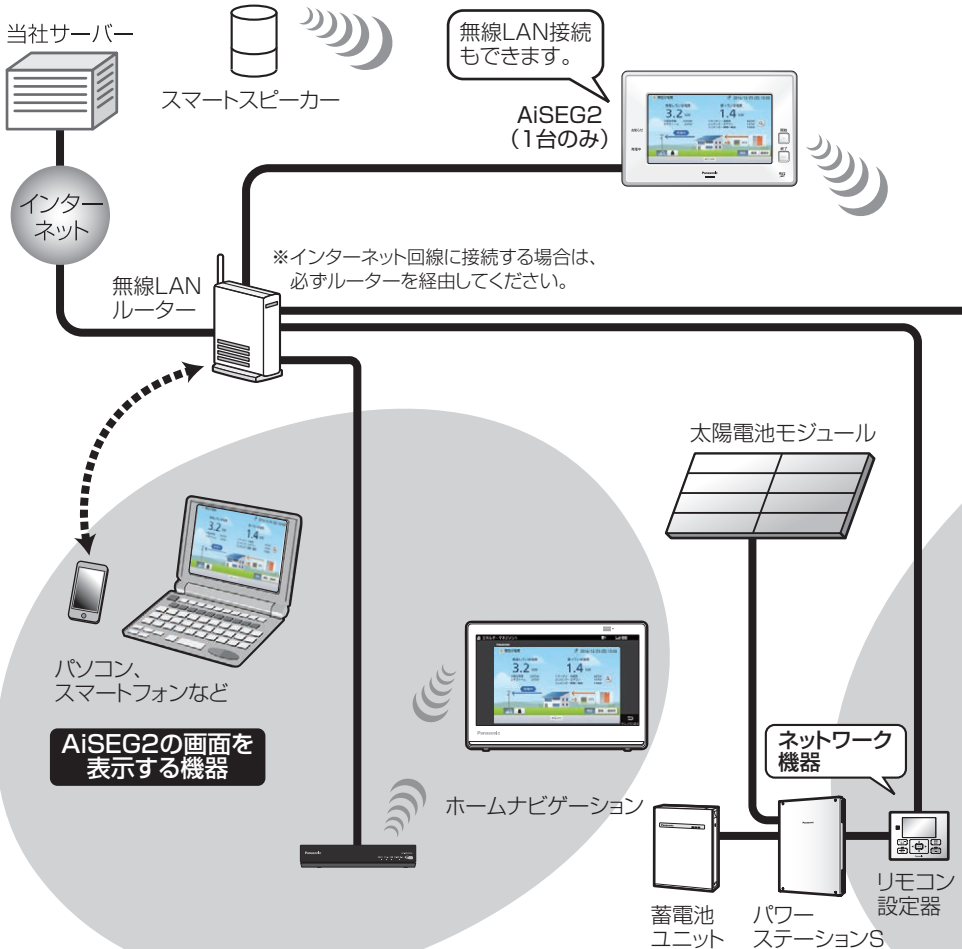

「AiSEG2の画面を表示する機器」「AiSEG2と連携動作する機器」についての詳細は、当社ホームページをご確認ください。
<https://www2.panasonic.biz/ls/densetsu/aiseg/hinban.html>

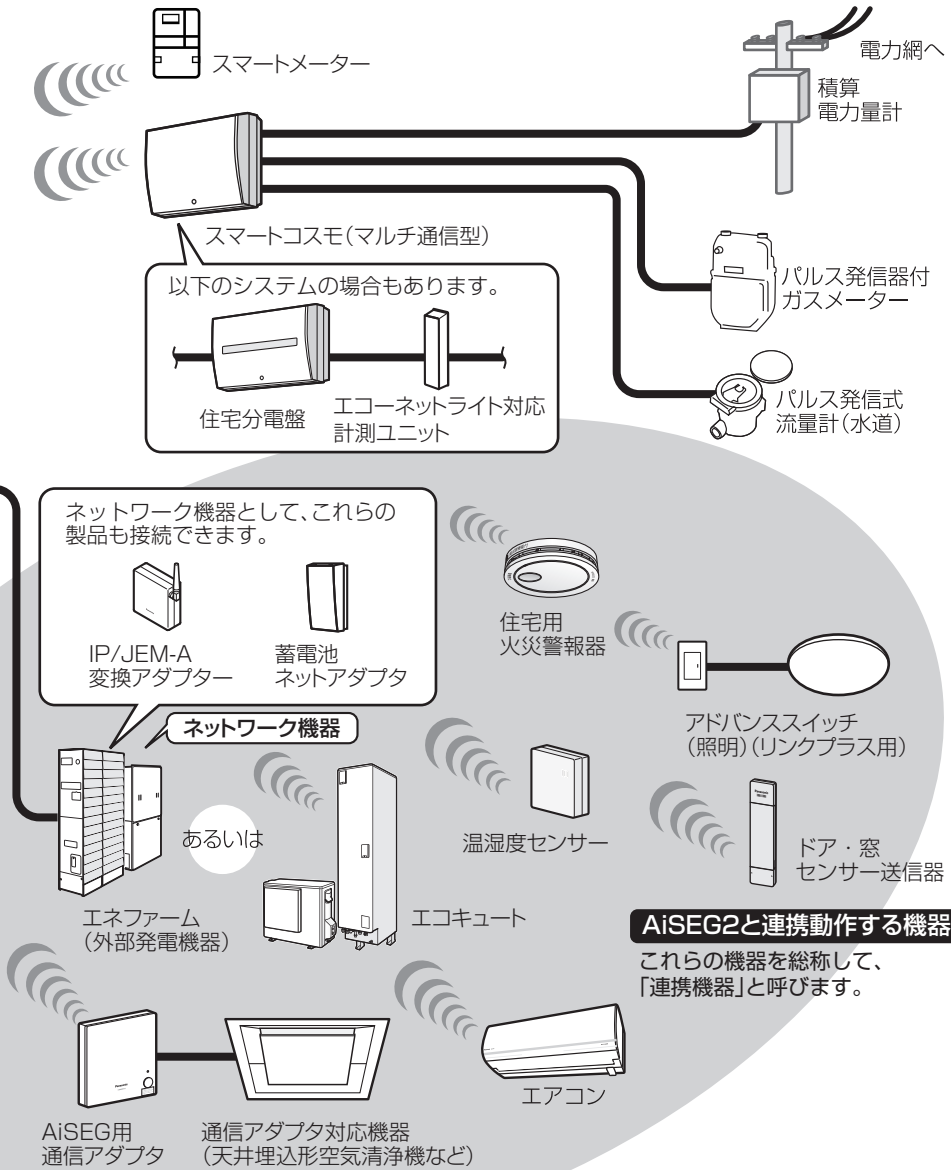

AiSEG2と連携動作する機器

これらの機器を総称して、「連携機器」と呼びます。

- スマートコスモ(マルチ通信型)、スマートコスモ(レディ型)と計測セット(マルチ通信型)の組み合わせ、エコネットライト対応計測ユニット、スマートコスモ(AiSEG通信型)、スマートコスモ(LAN通信型)、スマートコスモ(レディ型)と計測セット(AiSEG専用)の組み合わせ、およびAiSEG用エネルギー計測ユニットを総称して、「エネルギー計測ユニット」と呼びます。
- ネットワーク機器はAiSEG2と接続検証をした機器のみ接続可能です。
- エコキュートとエネファームはいずれか1台しか接続できません。
- 外部発電機器としてAiSEG2に対応していないエネファームやエコウィル(ガス発電)も発電量の表示が可能です。

こんなことができます

家全体の状態を確認

今月の買電料金や売電料金、戸締りや部屋の温度など家全体の状態を確認できます。また、シーン制御や報知モードの入/切を操作することができます。(参照▶103～105ページ)

今の電気の流れをわかりやすく表示

現在の電気の状況や使用量目標達成度、電気の自給率が、詳細あるいはペンギンのイラストでわかりやすく表示されます。

(参照▶107～123ページ)

- 使っている電気を回路ごとに表示することができます。
(参照▶120ページ)
- 節電アドバイスを表示させることができます。(参照▶122ページ)
- 蓄電システムの残容量、電気自動車の充電状況が確認できます。
(参照▶108～109、114～115ページ)

過去の積算値をグラフで表示

発電量・買電量・売電量・使用電力量・湯使用量・水使用量・ガス使用量を日・週・月・年単位でグラフ表示し、過去のデータと現在を比較することができます。エコ意識を高めることができます。

(参照▶124～132ページ)

宅内から機器をコントロール

複数のエアコンの操作や設定を個別にコントロールしたり、タイマーやセンサー情報と複数の機器をお客様の生活シーンに合わせて制御するなど、連携機器を宅内から操作することができます。(参照▶133～181ページ)

- 各部屋の温度・湿度を見守り、設定範囲外になった場合に通知したり、エアコン、床暖房を制御することができます。(参照▶292～297ページ)

戸締りの状態を確認

現在の電気錠やドア・窓センサー送信器、窓センサー送信器の状態を確認し、電気錠の施解錠を行うことができます。また、報知モードを「入」にして、電気錠が解錠されたりドアや窓が開いたことをお知らせすることができます。(参照▶182～186ページ)

宅内の空気環境を確認

エアコンや温湿度センサー、熱交換気ユニットが検出した温度や湿度、空気清浄機が検出したハウスダスト・PM2.5・ニオイといった空気環境を確認できます。(参照▶187～197ページ)

- 項目ごとにグラフ表示させることができます。(参照▶191～194ページ)

スマートメーターのデータを確認

スマートメーターから取得した買電量・売電量の履歴を数値やグラフで確認できます。(参照▶198～201ページ)

30分単位の買電量が目標値を超えるとお知らせ

30分単位の買電量が設定値、目標のピーク電力を超えるとお知らせし、機器制御などの節電動作が行われます。(参照▶224～225ページ)

太陽光発電をかしこく活用

天気予報と過去の実績から翌日の昼間に余剰電力が発生すると予測されるときに、太陽光で発電した電力を自動で蓄電システムなどに供給したり、昼間に自動でエコキュートを沸き増し運転することができます。(参照▶256～257、265～268ページ)

専用アプリが使用可能

サーバーサービスに登録(無料)すれば、スマートフォンで電気の使いすぎや子どもの帰宅のお知らせを受けたり、外出先から連携機器を操作するなど、節電に役立ちくらしを便利に快適にサポートする専用アプリ「スマートHEMSサービス」(無料)が使えます。

- サーバーサービス登録について参照▶74～75ページ

画面操作のながれ



システムに接続されている機器の種類や設定によって、操作画面は異なります。

起動画面で **メニュー** を選ぶと

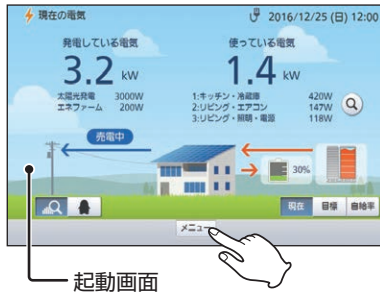

メニューバーが表示されます

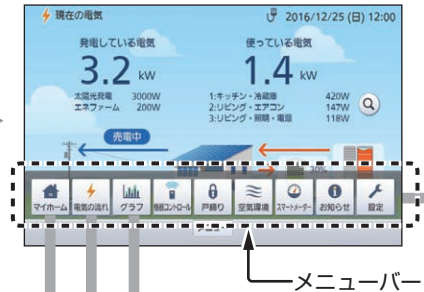

家全体の様子を確認します (参照)103~105ページ)



目的別に詳細な履歴データを グラフ表示します (参照)124~132ページ)



電気の流れを確認します (参照)107~123ページ)



MEMO

- 起動画面を変更することができます。(参照)316ページ)
- メニューバーに表示されるボタンを普段よく使うボタンだけにするなど、お好みに設定することができます。(参照)315ページ)



家電機器やエコキュートなどをコントロールしたり、シーンを選びます
(参照) 133~181ページ



戸締りを確認します
(参照) 182~186ページ

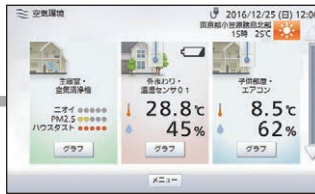

空気環境(温度・湿度など)を確認します
(参照) 187~197ページ



スマートメーターの情報を表示します
(参照) 198~201ページ



お知らせ、ファームウェア更新、エラー情報などを表示します
(参照) 202~214ページ



初期設定や詳細設定を行います
(参照) 36~75ページ、237~333ページ

はじめに

準備編

操作編

詳細設定編

トラブル編

安全上のご注意

必ずお守りください

人への危害、財産の損害を防止するため、必ずお守りいただくことを説明しています。

■誤った使い方をしたときに生じる危害や損害の程度を区分して、説明しています。



警告

「死亡や重傷を負うおそれがある内容」です。



注意

「軽傷を負うことや、財産の損害が発生するおそれがある内容」です。

■お守りいただく内容を次の図記号で説明しています。(次は図記号の例です。)



してはいけない内容です。



実行しなければならない内容です。



警告



分解禁止

絶対に分解したり、修理・改造しない

感電の原因となります。



ぬれ手禁止

ぬれた手で、ACアダプターの抜き差しはしない

感電の原因となります。



必ず守る

ACアダプターは根元まで確実に差し込む

差し込みが不完全ですと、感電や発熱による火災の原因となります。傷んだプラグ・ゆるんだコンセントは使用しないでください。



水ぬれ禁止

水をかけない

火災・感電の原因となります。



必ず守る

万一、異常が発生したらACアダプターをコンセントから抜く
7型モニター機能付用電源(MKN7138)をお使いの場合は、電源スイッチを切る

そのまま使用すると、火災・感電の原因となります。
(電源スイッチ参照)28ページ)



必ず守る

ACアダプターのホコリなどは定期的に取り除く

プラグにホコリがたまると、湿気などで絶縁不良となり火災の原因となります。ACアダプターを抜き、乾いた布でふいてください。

警告



禁止

ACアダプター・電源コードを破損するようなことはしない

(傷つける、加工する、熱器具に近づける、無理に曲げる、ねじる、引っ張る、
重い物を載せる、束ねるなど)

傷んだまま使用すると、感電・ショート・火災の原因となります。
ACアダプターや電源コードの修理は、販売店にご相談ください。



禁止

microSDメモリーカード(別売)は乳幼児の手の届く所に置かない

誤って飲み込むおそれがあります。万一、飲み込んだと思われる場合は、
すぐに医師と相談してください。

注意



禁止

重い物を載せたり、
乗ったりしない

けがや故障の原因となります。
また、内部部品が破損すると、
火災・故障の原因となります。



必ず守る

付属のACアダプターを
使用する

守らないと火災や焼損、故障の
原因となります。



禁止

モニター画面を強く押ししたり、
強い衝撃を与えない

モニター画面のガラスが割れて
けがの原因となります。



必ず守る

ACアダプターをコンセント
から抜くときは、ACアダプ
ター部分を持って抜く

守らないと火災・感電の原因と
なることがあります。

ACアダプター
を抜く

お手入れの際は、安全のため
にACアダプターをコンセ
ントから抜く

守らないと感電の原因となるこ
とがあります。



接触禁止

モニター画面が割れた場合、
モニター画面内部の液体に
は絶対に触らない

皮膚の炎症などの原因となりま
す。万一、口に入った場合はす
ぐにうがいをして医師と相談し
てください。目に入ったり皮膚
に付着した場合は、清浄な水で
最低15分以上洗浄した後、医師
と相談してください。



注 7型モニター機能付用電源(MKN7138)をお使いの場合は、ACアダプターは使用し
ません。

ご注意

- 本製品は留守中でも常に電源を入れて、LANケーブルを差し込んだ状態、またはアクセスポイントに接続された状態でお使いください。(ACアダプターを抜いたり、ブレーカーは切らないでください。)電源が切れていたり、常時通信ができる状態にないと、その間のデータが取得できなかつたり、正常な機器制御が行われません。画面に「ネットワークに接続できません。」が表示された場合は、348ページにしたがって処置してください。
- 本製品の故障・不具合・誤動作などにより、通信できずに生じた損害に対しましては、当社は一切の責任を負い兼ねますので、あらかじめご了承ください。
- 本製品に蓄積された履歴データおよび設定データが消失いたしましても保証しておりません。データの消失に伴う損害が発生した場合であっても、当社は一切の責任を負い兼ねますので、あらかじめご了承ください。
- 本製品は人命保持や盗難事故を完全に防ぐものではありません。あくまでも補助的なシステムです。万一、本製品の稼動中に人命・財産などに対して損害が生じても、当社は一切の責任を負い兼ねますので、あらかじめご了承ください。
- 本製品と組み合わせて使用するエネルギー計測ユニットは省エネ目的の自主管理商品であり、計量法に定める指定機関が行う検査に合格した特定計量器ではありません。本製品を課金目的の計量器としてご使用された場合は、当社は一切の責任を負い兼ねますので、あらかじめご了承ください。
- 当社は株式会社ウェザーニューズの天気予報や気象警報データを基に、気象警報連動機能やエコキュートの沸き増し運転を実施しています。気象データや通信回線などに問題が発生した場合に本機能が正常に動作しない場合がありますが、当社は一切の責任を負い兼ねますので、あらかじめご了承ください。
- 本製品はほかのAiSEG/AiSEG2やワイヤレスエネルギーモニタと組み合わせて使用することはできません。
- 本製品は電波法で認められた「特定小電力無線局の無線設備(テレメータ用)」です。
- 本製品は、一般財団法人VCCI協会の基準に基づくクラスB情報技術装置です。本製品は、家庭環境で使用することを目的としていますが、本製品がラジオやテレビなどの受信機に近接して使用されると、受信障害を引き起こすことがあります。取扱説明書(詳細版)にしたがって正しい取り扱いをしてください。
- この説明書では家庭用燃料電池コージェネレーションシステムを「エネファーム」と呼び、家庭用ガスコージェネレーションシステムを「エコウィル」と呼びます。
- 当社製エコキュートをエネルギー計測ユニットに接続あるいはAiSEG2に登録した場合、エコキュートの増設リモコンは使用できません。
- 数値を入力する画面では、半角数字で入力してください。全角の数字は入力できません。
- データの通信中などの際に、「制御送信中です。しばらくお待ちください。」などの画面が表示される場合があります。しばらく待って画面が切り替わってから操作してください。

- V2H (Vehicle to Home)対応電気自動車充放電システムと蓄電システムを併設すると、正常に動作しない場合があります。設置する場合は、各機器メーカーに併設可能であることをご確認ください。
- AiSEG2での機器制御操作は単独で使用してください。AiSEG2以外のシステムや他社サービスを利用した機器制御操作とは併用できません。正常に動作しない場合があります。

使用場所に関するご注意

- 本製品は屋内専用です。屋外では使用しないでください。
- 本製品は家庭環境で使用することを目的としていますが、本製品がラジオやテレビなどの受信機に近接して使用されると、受信障害を引き起こすことがあります。その場合は本製品を離して使用してください。
- AiSEG2と無線機器として登録された携帯機器との電波到達距離は、障害物のない場所での水平見通し距離で約100mです。
- 到達範囲内でも電波の特性により電波が弱くなる場所がありますのでご注意ください。
- 当社の小電力型ワイヤレス商品は、AiSEG2から2m以上離して設置してください。2m以上離さないで電波ノイズを受けたり電波の到達距離が短くなります。
- AiSEG2はAC100V機器およびその電源線から20cm以上離して使用してください。近すぎると正常に動作しない場合があります。
- 使用場所ではあらかじめ動作確認を行ってください。設置後、使用環境(電波環境)が変わることがありますので、定期的に電波到達確認を行ってください。
(参照) 設定マニュアル66ページ)
- AiSEG2と当社製エコキュート用の無線アダプター、温湿度センサー(屋外用)、宅配ボックス用センサー送信器などの屋外設置機器は同一階に設置することをおすすめします。また、機器間には鉄筋コンクリートやガラスウールなどの断熱材を用いた障壁は1枚までとすることを推奨します。(推奨範囲内でも家具などの設置状況においては、電波の届かないことがあります。)

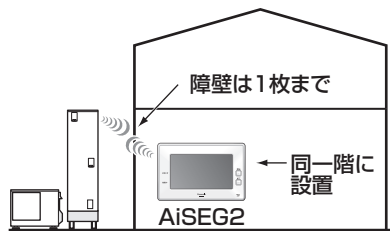

(例) 当社製エコキュート

ご注意

■下記のような使用環境では、電波ノイズを受けたり電波の到達距離が短くなります。このような場合は動作しないことがありますのでご注意ください。

- 機器間に金属や鉄筋コンクリートなどの電波を通しにくい障壁がある。
- 機器間にある壁面内の断熱材にアルミ箔を貼り付けたグラスウールを使用している。
- 機器の周辺が金属物で囲まれている。
(スチールキャビネットの間、カラオケボックスなど)
- 金属物の壁面に機器を取り付けている。
- 操作する人の体の向きで電波を遮っている。
- 電子レンジやパソコンなどの家庭用電気製品やOA機器が機器の2m以内にある。
- 機器の近くで、直流電圧または交流電圧で駆動するベルやモーターなどの機器が動作している。
- 機器の近くで、携帯電話やPHS電話などを使用している。
- 機器の近く(10m以内)で、マイクロ波治療器を使用している。
- 近くに、テレビ・ラジオの送信所近辺の強電界地域または各種無線局がある。

■故障、破損または動作しない原因となりますので、必ずお守りください。

- 雨のかかる場所や浴室などの湿度の高い場所では使用しないでください。
- 海辺など潮風が当たる場所では使用しないでください。
- 硫化水素の発生する場所(温泉地など)では使用しないでください。
- 炊飯器など湿気の出る物に近づけないでください。
- ストープなどの高温の物に近づけないでください。
- 落としたり、ぶつけたりしないでください。
- AiSEG2とエネルギー計測ユニットは、50cm以上離して使用してください。
- 送信電波が医用電気機器に与える影響はきわめて少ないものですが、安全管理のため本製品は医用電気機器から20cm以上離して使用してください。

スマートメーターに関するご注意

- スマートメーターの仕様が変更された場合などにAiSEG2のファームウェア更新が必要となる可能性があるため、AiSEG2をインターネット回線に接続することをおすすめします。インターネット回線に接続すると、AiSEG2の画面操作から最新のファームウェアをダウンロードすることができます。
- できるだけスマートメーターとの距離が近くなる位置に本製品を設置してください。
- 使用場所ではあらかじめ動作確認を行ってください。設置後、使用環境(電波環境)が変わることがありますので、定期的に電波到達確認を行ってください。
(参照) 設定マニュアル94ページ)
- 本製品とスマートメーターは同一階に設置することをおすすめします。また、機器間には鉄筋コンクリートやグラスウールなどの断熱材を用いた障壁は1枚までとすることを推奨します。(推奨範囲内でも家具などの設置状況においては、電波の届かないことがあります。)
- スマートメーターは、樹脂製のケースに設置してください。金属製のケースでは電波が届かず、通信できません。
- スマートメーターは引込用ポールなどに設置せず、できるだけ壁面に近い位置に設置してください。
- スマートメーターがパイプシャフト内や集合計器盤内に設置されている場合は、電波が届かず通信できないため、玄関付近に設置してください。
- スマートメーターの設置環境によっては、AiSEG2をスマートメーターに近い位置に移動させる必要があります。
- 「使用場所に関するご注意」(参照) 15～16ページ)もご確認ください。
- スマートメーターの登録には、「電力メーター情報発信サービス」(ブルーサービス)の申し込みが必要です。(お住まいの地域の電力送配電会社へのお申し込みとなります。)
- スマートメーターの認証ID、パスワードおよび計器番号は、お住まいの地域の電力送配電会社にご確認ください。
- スマートメーターとの通信が途切れると、AiSEG2は深夜に再接続を試みます。再接続が成功するまでスマートメーターの表示ができない、あるいはグラフに欠損を生じる場合があります。また、再接続を試みる間(最大3分間)は空気環境のグラフに欠損が生じて、エアコンなどの機器制御やIHクッキングヒーターの使用ができません。
- 接続するスマートメーターの仕様によっては、データの取得ができない場合があります。
- 本製品はスマートメーター接続に関してのAIF認証(旧SMA認証)を取得済みです。
- 本製品は電力線通信(PLC)方式のスマートメーターには非対応です。

停電時のご注意

- 本製品は予備電源(バッテリー)を内蔵していませんので、停電の場合は動作しません。ただし、蓄積された履歴データおよび設定データは消去されません。(履歴データの場合、停電直前の最大1時間分のデータが消去されることがあります。)
- 停電復旧後安定動作に入るのに、10分程度かかります。しばらく待ってから再操作してください。
- 当社製パワーステーション(停電時100V/200V出力タイプ)、リチウムイオン蓄電盤、リチウムイオン蓄電システム、パワーステーションS、パワーステーションS+のいずれかをお使いの場合は、自立運転(参照▶230ページ)が可能です。(パワーステーションまたはリチウムイオン蓄電盤、リチウムイオン蓄電システム、パワーステーションS、パワーステーションS+側で設定が必要です。参照▶各機器に付属の説明書)



- 設定作業中に停電があった場合は設定情報が保存されませんので、最初からやり直してください。
- 1週間以上停電が続くと、時刻設定が失われる場合があります。再度時刻設定を行ってください。
- 時刻が正しく設定されていない場合や誤って時刻を変更した場合は、使用電力量などが正確に記録されない場合があります。

無線LAN製品ご使用時におけるセキュリティに関するご注意

無線LAN製品のセキュリティに関する設定を行っていない場合、以下のようなセキュリティ問題が発生する可能性があります。

- 通信内容を盗み見られる
悪意ある第三者が、電波を故意に傍受し、
 - ID、パスワード、通信画像やEメール
などの通信内容を盗み見られる可能性があります。
- 不正に侵入される
悪意ある第三者が、無断で個人のネットワークへアクセスし、
 - 個人情報や機密情報を取り出す(情報漏えい)
 - 特定の人物になりすまして通信し、不正な情報を流す(なりすまし)
 - 傍受した通信内容を書き換えて発信する(改ざん)
 - コンピューターウイルスなどを流しデータやシステムを破壊する(破壊)などの行為をされてしまう可能性があります。

上記セキュリティ問題が発生する可能性を少なくするためには、お客様が無線LAN製品をご使用になる前に、必ず無線LAN製品のセキュリティに関する設定を無線LAN製品の説明書にしたがって行ってください。
本件のために生じた損害について、当社は一切の責任を負い兼ねますので、あらかじめご了承ください。

無線LAN使用上のご注意

- 「アクセスポイント」を使って本製品を無線LANに接続する場合は、有線/無線LAN設定画面で「無線LAN」に設定してからネットワーク名を選択する必要があります。
(参照)設定マニュアル15～16ページ)
- 無線LANもしくは有線LANのどちらか1つの方式で通信を行うため、無線LANをご使用の場合はLANケーブル(有線)では使用できません。無線/有線が自動的に切り替わることはありません。

■使用周波数帯

無線LANで使用する周波数は、ほかの無線機器も同じ周波数帯を使用している可能性があります。ほかの無線機器との電波干渉を防止するため、下記の「使用上の注意事項」をご確認のうえご使用ください。

■使用上の注意事項

本製品の使用周波数帯域では、電子レンジなどの産業・科学・医療機器のほか、工場の製造ラインなどで使用される移動体識別用の構内無線局(免許を要する無線局)および特定小電力無線局(免許を要しない無線局)、ならびにアマチュア無線局(免許を要する無線局)が運用されています。

- 1 本製品を使用する前に、近くで移動体識別用の構内無線局および特定小電力無線局ならびにアマチュア無線局が運用されていないことを確認してください。
- 2 万一、本製品から移動体識別用の構内無線局に対して有害な電波干渉の事例が発生した場合には、すみやかに場所を変更するか、または電波の使用を停止したうえで、パナソニック 住宅エネルギーマネジメントシステムご相談窓口(参照)裏表紙)にご連絡いただき、混信回避のための処置など(たとえば、パーティションの設置など)についてご相談ください。
- 3 そのほか、本製品から移動体識別用の特定小電力無線局あるいはアマチュア無線局に対して有害な電波干渉の事例が発生した場合など何かお困りのことが起きた場合は、パナソニック 住宅エネルギーマネジメントシステムご相談窓口(参照)裏表紙)へお問い合わせください。

■周波数表示の見かた(本製品裏面のモデル銘板に記載)

本製品の無線LAN機能が使用する周波数帯域は次のとおりです。

<2.4GHzの周波数帯>

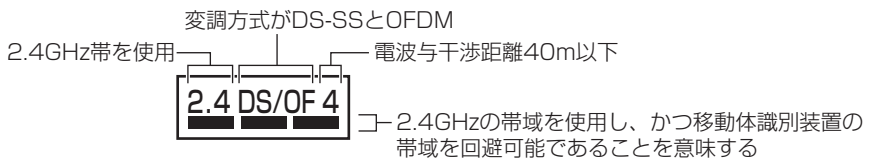

ご 注 意

<5GHzの周波数帯>

- 無線LAN機能(5GHz帯)が使用する周波数帯は5.2GHz帯(W52)、5.3GHz帯(W53)、5.6GHz帯(W56)の3種類の帯域です。
 - ・5.2GHz帯(W52/36、40、44、48ch)
 - ・5.3GHz帯(W53/52、56、60、64ch)
 - ・5.6GHz帯(W56/100、104、108、112、116、120、124、128、132、136、140ch)
- 電波法によりW52、W53は屋外利用禁止です。(法令により許可された場合を除く)

■機器認定

内蔵無線LANは、電波法に基づく技術基準適合証明を受けていますので、無線局の免許は不要です。ただし、内蔵無線LANに以下の行為を行うことは、電波法で禁止されています。

- 分解/改造する
- 商品背面の定格銘板を消す
- 5GHz帯無線LANを使って屋外で通信を行う

■使用制限

- 日本国内でのみ使用できます。
- すべての使用環境で無線LAN接続、性能を保証するものではありません。
- 無線通信時に発生したデータおよび情報の漏えいについて、当社は一切の責任を負い兼ねますので、あらかじめご了承ください。

■IEEE802.11a/b/g/n対応のアクセスポイントをお選びください。

〈推奨のアクセスポイント・中継機〉

- (株)バッファロー製
- NECプラットフォームズ(株)製

詳しくは、当社ホームページをご確認ください。

<https://www2.panasonic.biz/ls/densetsu/aiseg/>

- 通信内容の傍受、不正利用、なりすましなどを防止するために、適切なセキュリティ設定(暗号化設定)を行ってください。アクセスポイントの認証・暗号化設定は、暗号化なし以外の設定を推奨します。詳しくはアクセスポイントの説明書を参照してください。
- アクセスポイントのセキュリティ設定をする場合は、お客様ご自身の判断で行ってください。アクセスポイントのセキュリティ設定により発生した障害に関して、当社では責任を負い兼ねますので、あらかじめご了承ください。また、無線LANの設定・使用方法などに関するお問い合わせには、当社ではお答えできません。(アクセスポイントのセキュリティ設定によっては、本製品と接続できない場合があります。)
- 当社では、ネットワークセキュリティに関する技術情報についてお答えできません。
- 本製品は電波の干渉による悪影響を防止するため、下記のような電波を使う機器からはできるだけ離してご使用ください。
 - 電子レンジ、ほかの無線LAN機器、Bluetooth対応機器
 - そのほか、2.4GHzの電波を使用する機器

- 回線業者やプロバイダーとの契約をご確認のうえ、指定された製品を使って、接続や設定を行ってください。
 - 接続する機器の説明書も参照ください。
 - 契約により、本製品やパソコンなどの端末を複数台接続できない場合や、追加料金が必要な場合があります。
 - 使用する機器や接続環境などによっては、正常に動作しないことがあります。
 - 本製品は公衆無線LANへの接続には対応しておりません。



機器登録時や会員登録時のパスワードが第三者に知られた場合、不正に利用される可能性があります。パスワードはお客様ご自身の責任で管理してください。当社では不正利用された場合の責任は負い兼ねますので、あらかじめご了承ください。

インターネット接続に関するご注意事項



- AiSEG2で取り扱っているデータがインターネット経由で第三者からアクセスされることを防止するため、AiSEG2を含むHEMS機器をインターネット接続する場合は必ず以下の点にご注意ください。
 - インターネットから宅内への接続には、ルーターを経由してください。
 - AiSEG2のアクセスパスワードは定期的に変更してください。(参照▶69ページ)
- AiSEG2のインターネット接続にはADSL、FTTH(光ファイバー)、CATV(ケーブルテレビ)などインターネット常時接続サービスが必要です。なお、通信速度の制限がある常時接続サービスの場合、通信速度制限によりデータが取得できなかったり、正常な機器制御が行われないことがあります。
- インターネットサービスのご契約はお客様ご自身でお願いします。
- プロバイダーの指定はありませんが、必ずルーターが必要です。インターネットサービスプロバイダーがルーターの設置を許可しているかご確認ください。
- AiSEG2をインターネット回線に接続すると、サービス契約する・しないに関わらず、AiSEG2と当社センターサーバー間で定期的に通信を行います。およそ500MB/月以上の通信パケットが発生しますので、インターネット回線契約は定額制の契約を選択されることを推奨します。
- ADSL、FTTH、CATVなど、多様なインターネット接続サービスがありますが、すべての地域でサービスが提供されているとは限りません。各事業者様にご確認ください。
- ADSL、FTTH、CATVでは事業者様により使用機器(モデム、ルーターなど)が決まっている場合、複数台接続時の契約や使用機器が異なる場合がありますので、あらかじめご確認ください。
- AiSEG2のインターネットプロトコルは、IPv4です。

サーバーサービスに関するご注意事項

- AiSEG2でインターネット回線を経由したサービスをご利用される場合は、別途サーバーサービス契約が必要となります。サーバーサービスは無料です。
- ご契約はお客様と当社とのご契約になります。個人あるいは住戸を特定できる情報は不要です。
- ダイヤルアップ接続環境では本サービスはご使用いただけません。
- データの自動バックアップは1日1回(不定期)で、サーバー側でスケジュールリングされます。
- AiSEG2がインターネット回線に接続されない場合などは、データの自動バックアップは行われません。
- 専用アプリ「スマートHEMSサービス」を利用する場合は定期的にデータを収集しますので、AiSEG2を常時インターネットに接続した状態にしてください。常時接続していないと、電気の使用量を取得できないお知らせが届いたり、専用アプリ「スマートHEMSサービス」で正常に値が表示されなくなります。
- 「データのリストア(移行)」は「AiSEG交換」時の操作でのみ行うことができます。(FTPコマンドなどを使ったバックアップデータの取得はできません。)([参照](#) 設定マニュアル131ページ)
- AiSEG2を譲渡したり廃棄する場合は、サーバーサービス登録を削除してください。
- サーバーサービスに関する情報は、当社ホームページなどでお知らせします。
- スマートスピーカー連携サービスは、宅内でのご利用を前提にしています。操作後は、正しく動作したことを確認してください。使用方法やご注意については当社ホームページに掲載している「サーバーサービス活用ガイド」を参照してください。

ファームウェア更新のお知らせについて

機能拡充や信頼性向上のため、本製品のファームウェアは更新される場合があります。常に最新のファームウェアに更新してお使いください。

- ファームウェアが更新されると、本製品がインターネット回線に接続されている場合は  右横に「お知らせアイコン: 」が表示されます。確認して更新操作を行ってください。
- 本製品がインターネット回線に接続されていない場合は、下記の当社ホームページ内の「ファームウェア更新について」でファームアップ履歴を確認してください。更新操作はmicroSDメモリーカードを利用して行えます。

<https://www2.panasonic.biz/ls/densetsu/aiseg/>

連携機器について

■この取扱説明書(詳細版)では、AiSEG2に接続・登録できる機器を総称して「連携機器」と表記します。また、スマートスピーカーと連携することもできます。詳細については当社ホームページをご確認ください。

<https://www2.panasonic.biz/ls/densetsu/aiseg/hinban.html>



遠隔出力制御機能について

■本製品は、2015年1月22日公布の再生可能エネルギー特別措置法施行規則の一部を改正する省令と関連告示に対応した機器です。遠隔出力制御を行うためには、対応した以下の機器が必要です。

- パワーコンディショナ(制御対応)、パワーステーション(制御対応)、パワーステーションS(制御対応)、パワーステーションS+(制御対応)
- 出力制御ユニット(蓄電池ネットアダプタ、太陽光用ネットアダプタ、パワーステーションS用あるいはパワーステーションS+用リモコン設定器、エコネットライト対応計測ユニット、AiSEG2など)



上記の遠隔出力制御対応機器およびルーターの電源は常に入れた状態でお使いください。電源を切ると、発電量が低下したり、パワーコンディショナが止まる、あるいは最新の出力制御スケジュールが取得できなくなる場合があります。

また、電力会社によっては、インターネット接続を推奨しております。

なお、インターネット回線をご準備いただく場合は下記の費用はお客様のご負担となります。

- インターネット回線契約・利用に伴う費用 など

遠隔出力制御の内容につきましては、各電力会社のホームページをご覧ください。

遠隔出力制御への対応のため、本製品のファームウェア(ソフトウェア)の更新や設置場所での作業(有償)が必要となる場合もあります。製品の対応詳細については、遠隔出力制御に関して各電力会社から発表された後に、当社ホームページにてお知らせ予定です。

- インターネットに接続する場合はルーターを利用してください。その際、不正な外部指示や機器の操作の影響がないように、ルーターのセキュリティやパスワードを適切に設定してください。詳しくはルーターの取扱説明書を参照してください。
- ルーターなどのネットワークセキュリティに関する技術情報については、各機器メーカーへお問い合わせください。

取扱説明書(詳細版)での操作説明表記について

パソコン、スマートフォンなどでAiSEG2を操作する場合、機器によって操作方法は異なりますが、取扱説明書(詳細版)では以下のように表記します。

●実際の操作は・・・

<本製品、ホームナビゲーション、スマートフォン・タブレットの場合>

画面上で  グラフ をタッチする

例)「グラフ」を選ぶ場合

<パソコンの場合>

マウスなどで  グラフ にカーソルを当ててクリックする

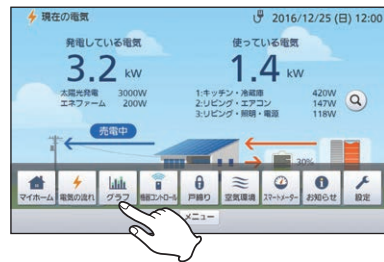

●取扱説明書(詳細版)では・・・

上記のすべてについて  **を選ぶ** と表記します。



操作画面のレイアウトや文字などの表示は、表示する機器によって異なります。取扱説明書(詳細版)ではAiSEG2(7型モニター機能付)(MKN713)のモニター画面の操作で説明しています。

MEMO

●画面に  が表示された場合、選ぶと画面が戻ります。



はじめに

準備編

操作編

詳細設定編

トラブル編

各部のなまえとはたらき

お知らせランプ

- 通常：消灯
- ファームウェア更新時・住まいのメッセージやサーバーからのメッセージ受信時：赤色点灯(参照)205、226、228ページ)
- エラー発生時：赤色点滅(参照)214ページ)
- ピークアラーム発生時：ゆっくり赤色点滅(参照)221ページ)

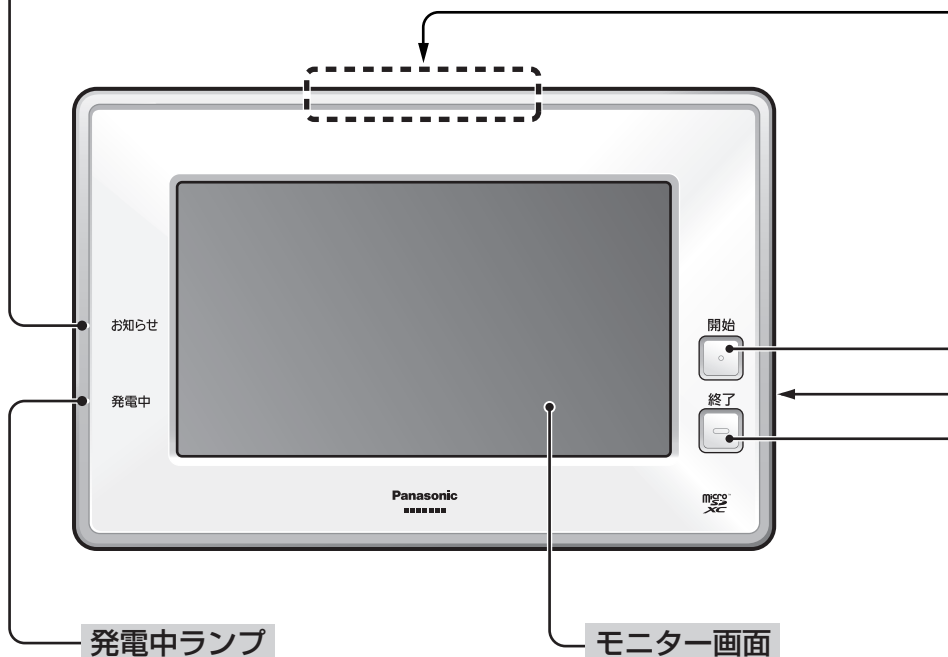

発電中ランプ

太陽光発電・外部発電が

- 発電中で売電中：ゆっくり青色点滅
- 発電中で買電中、あるいは発電中に電気を売買していない場合：ゆっくり橙色点滅
- 待機状態(画面に何も表示されていない状態)でも発電中であれば点滅します。
- 発電停止中は消灯します。
- 自立運転中(参照)230ページ)に発電すると、ゆっくり橙色点滅します。
- 全量買取モードに設定した場合(参照)235ページ)

モニター画面



モニター画面に市販の液晶保護フィルムは使用しないでください。タッチパネルが正常に動作しないことがあります。

インジケーター

月間目標値に対する電力使用量の割合を表します。

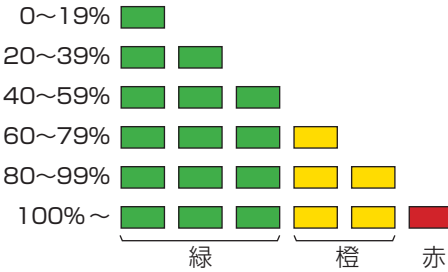

- 使用電力量目標値設定
参照> 61 ページ
- インジケーターを消灯させることもできます。参照> 319 ページ
- 起動中は左から2番目のインジケーターが緑色点滅します。

開始ボタン

起動画面など、モニター画面を表示させるときに押します。

microSDメモリーカード挿入部

(参照> 99 ページ)

終了ボタン

モニター画面を待機状態(何も表示されていない状態)にするときに押します。

お手入れ

ふだんのおそうじは…

やわらかい布でふき取ってください。

汚れが目立つときは…

中性洗剤を薄めた液にやわらかい布を浸し、固く絞ってふき取ってください。噴霧式の洗剤は使用しないでください。



ベンジンなどは引火性があるため、使用しないでください。

各部のなまえとはたらき

背面

- 卓上ベースをはずしてください。(参照)設定マニュアル8ページ)

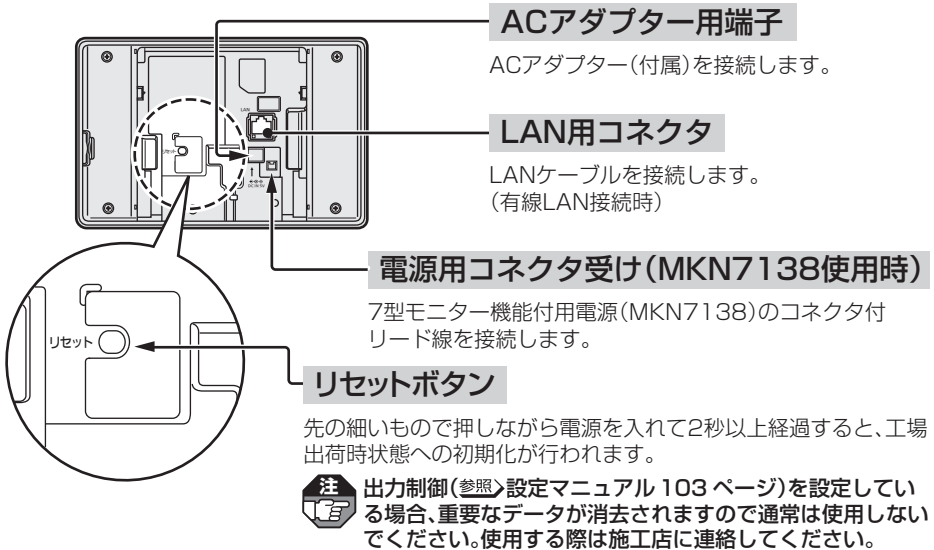

- 7型モニター機能付用電源(MKN7138)を使って壁面に設置している場合は、以下の手順で本製品をはずしてください。

①

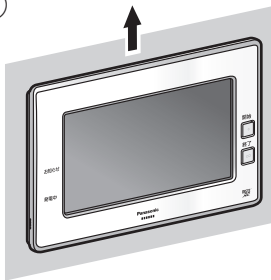

②

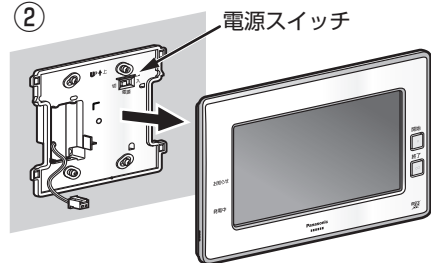

注 コネクタ付リード線を引っ張らないでください。

㉿マークについて

AiSEG2は、「特定小電力無線局の無線設備(テレメータ用)」の技術基準に適合しています。商品に貼り付けられている表示(㉿マーク)は、その証明マークです。証明マークの貼り付けられている商品は総務大臣の許可無しに改造して使用することはできません。改造すると法律により罰せられることがあります。

画面の表示アイコンについて

ネットワーク状態を表示します。
(参照) 下表)

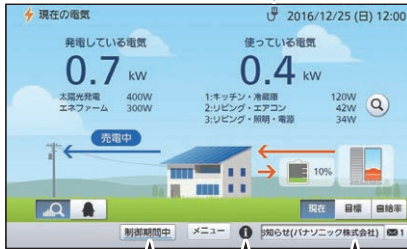

「お知らせ」や「エラー」などに更新があった場合に表示されます。
(参照) 202~209ページ、
212~214ページ)

「サーバーからのお知らせ」がある場合に表示され、タッチすると確認できます。
(参照) 228~229ページ)

出力制御中に表示されます。
(参照) 113ページ)
(出力制御(参照)設定マニュアル
103ページ)を設定している場合)

有線LAN接続の場合

アイコン	ネットワークケーブルの状態
	正しく接続されています。
	正しく接続されていません。 ネットワークは無効です。

無線LAN接続の場合

アイコン	電波の状態
	強い状態です。
	やや強い状態です。
	やや弱い状態です。
	弱い状態です。
	データが受信できません(無効)。



- 無線LAN接続の場合、受信状態が悪い場合は、本製品を電波強度の強い場所に移動させてください。
- アクセスポイントが設置されていない場所は、無効表示(圏外)となります。
- この説明書の画面は、有線LAN接続のアイコンで説明しています。

ご使用の前に知っておいていただきたいこと

- 本製品は定期的にエネルギー計測ユニットと通信を行い、時間あたりの電力量のデータをメモリーに保存しています。長期間ACアダプターが抜けているなど電源が入っていない状態が継続すると、その間のデータが正しく記録されないことがあります。本体、ACアダプターに異常がある場合を除いて、電源を入れておくようになしてください。
- 本製品は接続機器と通信し、計測処理や機器制御を行う商品であるため、常時通信ができる状態でお使いください。
- ACアダプターの抜き差しを行うと、その直前の最大1時間分のデータが消去されることがあります。
- 太陽光発電の測定データを正しく取得するためには、電力会社とご契約のうえ、連系運転を行う必要があります。
- ご使用前の計測データがAiSEG2に記録されている可能性がありますので、ご利用開始時にAiSEG2の計測データ、各種履歴データを初期化することをおすすめします。また、ご使用中の計測データはAiSEG2に記録されますので、居住者の入退去時やAiSEG2を譲渡したり廃棄する場合もAiSEG2の計測データ、各種履歴データを初期化することをおすすめします。(参照)設定マニュアル120、124ページ)
- 本製品では、時刻が正しく設定されていないと、測定したデータを正しく取得、表示することができません。ご使用開始時や停電などで時刻未設定状態になった場合、また時刻が大幅にずれた場合は、時刻設定を行ってください。(参照)37～41ページ)
- 無線機器として登録しているエネルギー計測ユニットとの通信が頻繁に途切れる、もしくは表示が更新されない場合には、電力の履歴データが正しく記録されないことがあります。その場合は、AiSEG2の使用場所を変更する、あるいは周波数設定を変更してください。(参照)設定マニュアル72ページ)
- 本製品では発電電力の測定データを表示しますが、パワーコンディショナで表示されるデータと若干異なる場合があります。
- 当社製エコキュート登録時、本製品で表示される給湯量はエコキュートより出湯した量を42℃換算した目安湯量※です。タンクで貯湯している高温のお湯の使用湯量ではありません。
※：エコキュートの機種によっては、リモコンで設定した温度でタンクから出湯した量を表示する場合があります。
- 当社製エネファーム登録時、本製品で表示される給湯量は水道水の毎月の水温から通年40℃で給湯する条件で計算しています。(東京都水道局の水温公表値(平成16年度～平成21年度の平均値))
- エコキュートやエネファームをお使いの場合、それらの機器のリモコンとAiSEG2でデータ受信のタイミングが違うため、AiSEG2の画面データとリモコンの給湯量メーターのデータが異なる場合があります。
- エネファームの機種によっては、AiSEG2と発電量の計測方法が違うため、エネファームのリモコンとAiSEG2の画面で発電量の表示が異なる場合があります。

- 本製品はあらかじめ機器制御を設定しておき、生活シーンやタイマー設定に応じて動作させることができます。安全にお使いいただくため、設定内容を十分に把握するとともに、制御する機器に異常がないことや機器が動作しても悪影響が出ないことを事前に確認してください。また、動作後は正しく制御されたか確認することをおすすめします。
- AiSEG用エネルギー計測ユニットをスマートコスモ(マルチ通信型)、エコーネットライト対応計測ユニット、スマートコスモ(AiSEG通信型)のいずれかに交換する場合、交換前に必ず「全データの初期化」を行ってください。(参照)設定マニュアル122ページ)初期化を行うとAiSEG用エネルギー計測ユニットの計測データは消去され、スマートコスモ(マルチ通信型)、エコーネットライト対応計測ユニット、スマートコスモ(AiSEG通信型)には引き継がれず、表示されません。また、計測回路名称や機器名称などの設定も消去されますので、設定し直してください。
- 本製品では、計測された電力、水使用量、ガス使用量のデータに基づいて、省エネ効果を実感しやすいように使用量や目安料金を表示します。これらは目安値ですので、電力会社、水道事業者、ガス会社などからの請求書に記載される使用量、金額と一致するものではありません。差額の保証はいたし兼ねますので、あらかじめご了承ください。また、料金設定が電力会社、水道事業者、ガス会社などとの契約内容と大きくずれていると、目安料金と実際の金額に大きな差異が生じます。ご契約の料金プランにできるだけ近い料金設定を行ってください。(参照)42～60ページ)
- パルス発信器付ガスメーターが接続されていない状態で当社製エネファームが登録されている場合は、表示されるガス使用量は当社製エネファームが消費するガス使用量のみで、家全体のガス使用量とは異なります。パルス発信器付ガスメーターが接続されていて、かつ当社製エネファームが登録されている場合は、表示されるガス使用量はパルス発信器付ガスメーターの値となり、家全体で消費されているガス使用量を表します。
- モニター画面に使用している液晶には、画素欠けや常時点灯する画素がある場合がありますが、故障ではありません。
- モニター画面(タッチパネル)は傷がつきやすいため、先端が固い物(爪の先など)は使わず、指で触れて操作してください。操作しにくい場合は、市販のタッチペンなどをお使いください。先端の鋭利な物は画面を傷つけますので、使用しないでください。

本製品を譲渡された場合

ご使用前に必ず、「入退去時データの初期化」(参照)設定マニュアル124ページ)を行ってサーバーサービス登録を削除してください。サーバーサービス登録を削除しないと、今までの使用者が利用していたスマートHEMSサービスなどの専用アプリデータが残り、電力情報などを閲覧されてしまう可能性があります。削除後、必要であれば新たにご自分でサーバーサービス登録を行ってください。(参照)74ページ)

準備編

AiSEG2の操作に必要な、準備設定を行います。

- 時刻設定
- 料金設定
- 目標値設定
- アクセスパスワード設定
- 自動ファームアップ設定
- サーバーサービス設定
- シーン設定



- これらの設定より前に、設定マニュアル(別冊)にしたがって、施工店あるいはお客様によって必要な設定・登録が完了している必要があります。
- 「自動ファームアップ設定」「サーバーサービス設定」「シーン設定」以外の項目は必ず設定してください。設定を行っていないとAiSEG2が正しく動作しません。
- すでに施工店により設定されている場合は必要ありません。
- ルーターを使用してAiSEG2とパソコンなどを接続する場合は、ルーターの説明書を参照して正しく設定してください。

AiSEG2の画面を表示する

本製品あるいは接続したパソコンなどでAiSEG2の画面を表示させます。

操作のはじめかた

■本製品の場合

1 開始ボタンを押す

➔ 起動画面が表示されます。



ACアダプターをコンセントに差し込んだ直後、インジケーターが緑色点滅している間は起動中のため画面が表示されません。

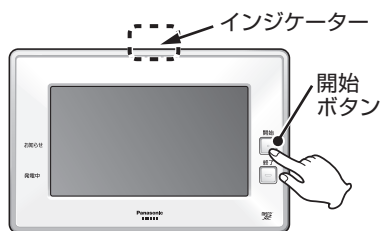

■ホームナビゲーションの場合

1 を選ぶ

➔ 起動画面が表示されます。

- 認証画面が表示された場合は、ユーザー名：aiseg/パスワード：機器コードの数字10桁(ハイフン含まず)を入力してください。機器コードは取扱説明書の裏表紙またはバージョン情報画面(参照▶325ページ)に表示されています。



はじめに

準備編

操作編

詳細設定編

トラブル編

AiSEG2の画面を表示する

■パソコン、スマートフォン・タブレットの場合

下記のブラウザをお使いください。(2021年9月現在)

	<p>パソコン Edge 93 (Windows 10) ※Microsoft社のホームページからダウンロードできます。</p>		<p>スマートフォン・タブレット端末 Chrome 93 (Android端末) (Android 6.0～11) Safari iOS13～14 (iPhone)</p>
---	--	---	--

●表示のしかたについては、「AiSEG2画面の表示ガイド」をご確認ください。

閲覧用アドレス

https://www2.panasonic.biz/ls/ai/products/search/manual/index.jsp?item_no=MKN713&srcd=SJSB



- 認証画面が表示された場合は、ユーザー名：aiseg/パスワード：機器コードの数字10桁(ハイフン含まず)を入力してください。機器コードは取扱説明書の裏表紙またはバージョン情報画面(参照▶325ページ)に表示されています。

操作の終わりかた

■本製品の場合

1 終了ボタンを押す

→画面が消えます。



- 終了ボタンを押さなくても、無操作状態が続くと約3分後に画面は消えます。
- 終了ボタンを押さずに画面が消えた場合、1分以内に開始ボタンを押すと、消える前の画面に戻ります。(1分以上経過してから開始ボタンを押すと起動画面が表示されます。)



■ パソコン、スマートフォン・タブレット、ホームナビゲーションの場合

- それぞれの説明書を参照してください。



パソコンの場合、無操作状態が約4分間続くと右画面が表示されます。 を選ぶと元の画面が表示されます。



MEMO

- 操作画面のレイアウトや文字などの表示は、表示する機器によって異なります。取扱説明書(詳細版)ではAiSEG2(7型モニター機能付)(MKN713)のモニター画面の操作で説明しています。
- パソコンの場合、Internet Explorerの互換表示ボタン は押さないでください。画面が正しく表示されなくなる場合があります。
- パソコンの場合、拡大・縮小表示はしないでください。100%表示でお使いください。拡大または縮小表示が設定されていた場合、[表示]→[拡大(Z)]→[100%]に設定し、ブラウザを再起動してから再度アクセスしてください。
- 表示ができない場合は、AiSEG2がルーターからIPアドレスを取得できていない可能性があります。ルーターの説明書を参照して設定してください。
- 表示機器やブラウザにより、画面にちらつきが発生したり、表示が遅くなる場合があります。
- スマートフォンは横画面でお使いください。

初期設定の流れ

AiSEG2を初めてお使いになるときは、以下の流れで初期設定を行ってください。

時刻設定 (参照▶37～41ページ)

AiSEG2がインターネット回線接続時あるいはスマートメーターを登録している場合は、自動的に時刻設定されますので、設定は不要です。



料金設定 (参照▶42～60ページ)

電気料金のプランと基本料金や単価、売電・水・ガスの単価を設定すると、それぞれを料金で表示させることができます。



目標値設定 (参照▶61～68ページ)

電気・湯・水・ガスの使用量目標値を設定して、省エネ意識を高めます。



アクセスパスワード設定 (参照▶69～71ページ)

パソコンやスマートフォンなどからAiSEG2にアクセスするためのパスワードを設定します。



自動ファームアップ設定 (参照▶72～73ページ)

本体のファームアップ更新を自動で実施することができます。

サーバーサービス設定 (参照▶74～75ページ)

- サーバーとの連携に関する設定を行います。(インターネット回線接続時のみ)
- インターネット回線に接続していない場合は、設定画面で **サーバーサービス** がグレー表示となり、選べません。

シーン設定 (参照▶76～98ページ)

- 連携機器をシーンごとに制御するための設定を行います。
- シーン制御を操作するには参照▶179～181ページ

時刻を設定する

画面右上の日付・時刻表示が実際の日付・時刻とずれている場合は、以下の操作で設定し直すことができます。



- AiSEG2がインターネット回線に接続されている場合、あるいはスマートメーターを登録している場合は、自動的に時刻設定されますのでこの操作は不要です。
- 時刻を正確に設定しないと正しいデータを取得できません。必ず設定してください。
- 出力制御(参照)設定マニュアル103ページ)を設定している場合は、時刻設定ではなく、±10分以内の時刻調整となります。40ページを参照してください。

1 AiSEG2の画面を表示させる

(参照) 33~34ページ)

➔ 起動画面が表示されます。



時刻を一度も設定していない、あるいは1週間以上通電されていない状態が続いた場合は、画面を表示させると時刻設定画面が表示されます。



[本製品で表示させる場合は開始ボタンを押す]

2 メニューを選ぶ

➔ メニューバーが表示されます。

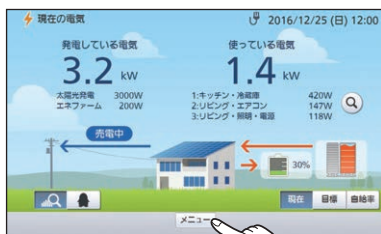

3 設定を選ぶ

➔ 設定画面(機能設定タブ)が表示されます。

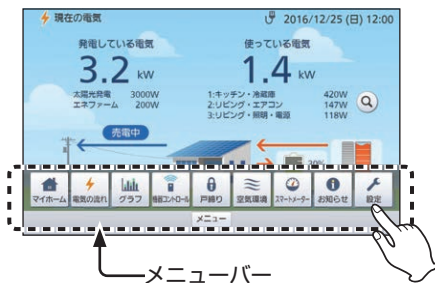

次ページへ続く

はじめに

準備編

操作編

詳細設定編

トラブル編

時刻を設定する

4

本体設定・その他

タブを選んで

時刻・画面設定

を選ぶ

➡時刻・画面設定画面が表示されます。



5

時刻

を選ぶ

➡時刻設定画面が表示されます。



6

設定する入力ボックス
(年/月/日/時/分)を選んで
数値を入力する

- 表示されるソフトウェアキーボード
について参照➡41ページ



7

決定 を選ぶ

- ➡ 設定画面に戻ります。
- 操作を終わるには参照➡34ページ



はじめに

準備編

操作編

詳細設定編

トラブル編

時刻を設定する

出力制御を設定している場合



インターネット回線に接続されている場合は、自動的に時刻設定されますのでこの操作は不要です。

1 時刻・画面設定画面を表示させる

(参照) 37~38ページ)



2 時刻調整 を選ぶ

→時刻調整画面が表示されます。

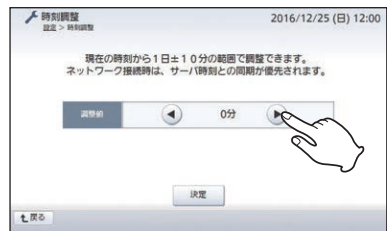

3 ◀、▶ を選んで時刻を調整する

●現在時刻から±10分の範囲で調整できます。



4 決定 を選ぶ

→設定画面に戻ります。



日をまたいだ時刻調整はできません。設定しようとするエラー画面が表示されます。「了解」を選ぶと時刻調整画面に戻ります。

MEMO

●出力制御を設定していてインターネット回線に接続されていない状態で、時刻を一度も設定していないあるいは1週間以上通電していない状態が続いた場合は、画面を表示させると右画面が表示されます。お客様による設定はできませんので、施工店に連絡してください。

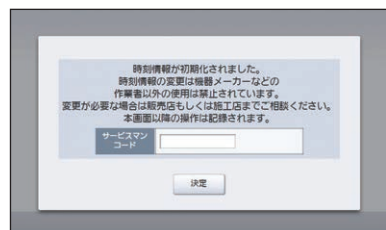

MEMO

- 時刻設定画面で設定できる範囲は2016年1月1日0時0分～2037年12月31日23時59分です。
- 時刻が正しく設定されていない場合や誤って時刻を変更した場合は、使用電力量などが正確に記録されない場合があります。
- 時刻設定画面で誤った数値を設定しようとした場合、「入力内容に誤りがあります。」が表示されます。「了解」を選ぶと時刻設定画面に戻ります。入力をやり直してください。
- エコキュートをお使いの場合、エコキュートのリモコンの表示時刻とAiSEG2の表示時刻は個別で設定されるため、時刻が異なる場合があります。

ソフトウェアキーボードによるパスワード/数値入力について

パスワード/数値を入力する場合は、下のようなソフトウェアキーボードが表示されますので、キーを選んで入力してから **完了** を選んでください。

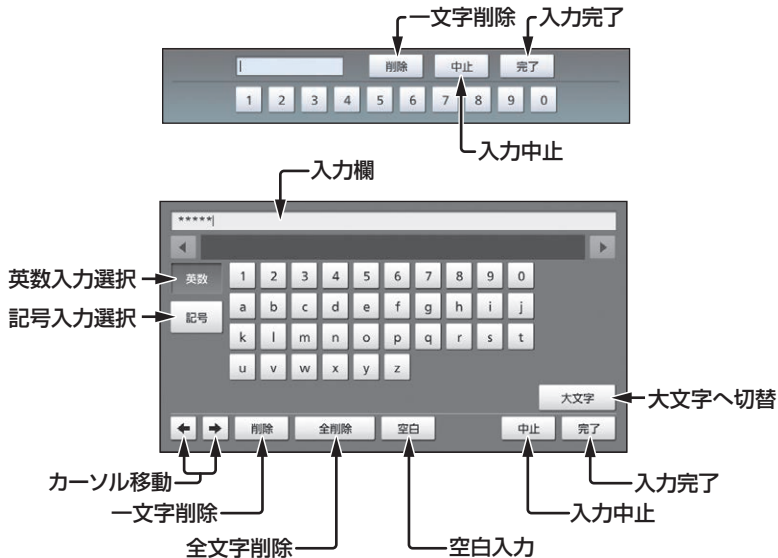

以下の半角記号は入力できません。

! " # \$ % & ' () = - - ^ | ¥ ` @ { [+ ; * : } < , > . ? / _

- 文字入力時に表示されるソフトウェアキーボードについて参照▶98ページ

電気料金単価を設定する

ご契約されている電気料金プランとその基本料金、単価(1kWhの値段)を設定することができます。設定すると、グラフ画面などで設定に基づいた料金単価・料金も表示されるようになります。基本料金、料金単価はご契約の電力会社にお問い合わせください。



- 工場出荷時状態では料金は設定されていません。
- 各電力会社の電気料金プランにすべて対応しているわけではありません。
- 定額料金プランには対応していません。ご契約の電力会社の料金プランに定額料金が含まれており、電気使用量が少ない場合には、実際の金額とAiSEG2の表示金額が大きく異なる場合があります。
- 手動入力する場合は、実際の金額との差異を少なくするために、ご契約の電力会社の料金プランにできるだけ近い設定を行ってください。
- 季節など状況によって電気料金単価が変更される場合があります。ご契約の電力会社にお問い合わせください。
- 電気料金単価を設定しないと、専用アプリ「スマートHEMSサービス」で電気料金が表示されません。(スマートフォンによるアプリ登録時にも電気料金設定が可能です。)

1 AiSEG2の画面を表示させる

(参照▶33~34ページ)

▶起動画面が表示されます。



〔本製品で表示させる場合は開始ボタンを押す〕

2 メニューを選ぶ

▶メニューバーが表示されます。

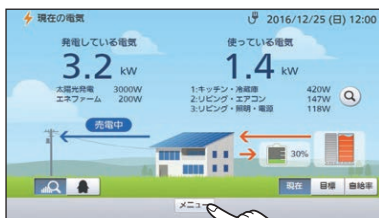

3 設定を選ぶ

▶設定画面(機能設定タブ)が表示されます。



4

電気料金 **を選ぶ**

➔ 電気料金設定（設定方法選択）画面が表示されます。



5

設定方法を選ぶ

電力会社から料金プランを選ぶ
(参照➔43ページ)

料金単価を料金プランから設定

料金設定を手動入力する
(参照➔46ページ)

料金単価を手動入力

設定済の情報を変更する
(参照➔56ページ)

設定した単価を確認/変更



電力会社から料金プランを選ぶ場合

電力会社10社(北海道電力、東北電力、東京電力、中部電力、北陸電力、関西電力、中国電力、四国電力、九州電力、沖縄電力)の料金プランをダウンロードして、料金単価設定を行います。



- この機能はインターネット回線と接続していてサーバーサービス(参照➔74ページ)を登録していないと使用できません。
- 概算単価となりますので、実際の料金単価と異なる場合があります。実際の電気料金と大きく異なる場合は、設定を変更してください。
- 最新の料金プランに対応していることを保証するものではありません。

はじめに

準備編

操作編

詳細設定編

トラブル編

電気料金単価を設定する

1 はい を選ぶ

- ▶最新の料金プランのダウンロードが始まります。
- 最新の料金プランをダウンロードしない場合は、「いいえ」を選ぶと手順③の画面に移ります。

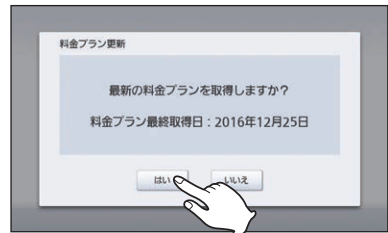

2 右画面で 了解 を選ぶ

- ▶電気料金設定画面が表示されます。



3 契約会社の▼を選んで表示される選択画面から契約会社を選ぶ

- 「最新プラン取得」を選ぶと、再度、料金プランのダウンロードを行うことができます。
- △、▽で画面を切り替えてください。
- 選択画面で「中止」を選ぶと、設定を中止して元の画面に戻ります。

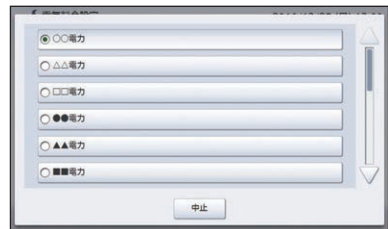

4 料金プランの▼を選んで表示される選択画面でプランを選ぶ

- **最新プラン取得** を選ぶと、再度、料金プランのダウンロードを行うことができます。



- △、▽で画面を切り替えてください。
- 選択画面で **中止** を選ぶと、設定を中止して元の画面に戻ります。

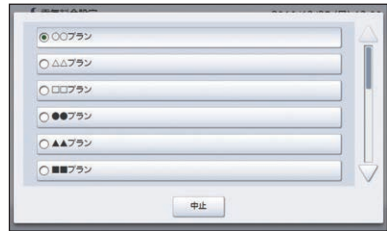

5 右画面で **了解 を選ぶ**

➔ 電気料金設定画面が表示されます。

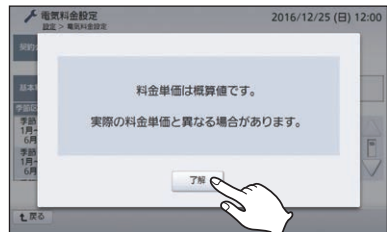

6 設定を確認して **決定 を選ぶ**

➔ 設定画面に戻ります。

- この画面で設定を変更することもできます。



(画面は一例です。)

MEMO

- 料金プランの取得に失敗した場合はエラー画面が表示されます。内容を確認し、**了解** を選んで設定をやり直してください。

はじめに

準備編

操作編

詳細設定編

トラブル編

電気料金単価を設定する

料金設定を手動入力する場合

■従量制設定

時間帯に関係なく一律の単価を設定します。

1 従量制 **を選ぶ**

2 **基本料金を入力する**

3 **概算単価を入力する**

4 **を選ぶ**

➡設定画面に戻ります。

MEMO

- 基本料金は0.00円～9999.99円、各単価は1.00円～999.99円の範囲で設定できます。
- 各設定で誤った内容を入力するとエラー画面が表示されます。内容を確認し、を選んで設定をやり直してください。
- 設定後、を選ばずにを選ぶと確認画面が表示されます。入力中の内容を反映させない場合はを選んでください。反映させる場合はを選んでを選んでください。
- 数値入力に表示されるソフトウェアキーボードについて参照➡41ページ
- 概算単価は以下の手順で計算して、値を入力してください。

- 一番最近の電気の請求書を用意する
- 請求額から基本料金を引く
- (b)を使用電力量で割る

例) 請求額 ○○○○円 $\frac{\text{○○○○} - \text{×××}}{\text{△△△}}$ 円
基本料金 ×××円
使用電力量 △△△kWh

■時間帯別設定(土日設定をする場合)

ご契約されている電気料金プランが時間帯で単価が異なり、土日と平日の料金が異なる場合の設定です。

① 時間帯別 を選ぶ

② 基本料金を入力する

③ 土日設定の する を選ぶ

▶「土曜、日曜の料金単価を適用する設定が選択されました。よろしいですか?」が表示されますので

はい を選んでください。

いいえ を選ぶと電気料金設定画面に戻ります。

④ 料金単価・時間帯の を選ぶ

▶料金単価設定 平日設定画面が表示されます。

⑤ 料金単価数の▼を選んで表示される選択画面から単価数(1~5)を選ぶ

●設定中、 を選ぶと設定を変更せずに元の画面に戻ります。

⑥ 単価をそれぞれ入力する

⑦ を選ぶ

▶時間帯設定 平日設定画面が表示されます。

⑧ 時間帯数の▼を選んで表示される選択画面で時間帯数(1~24)を選ぶ

⑨ 開始時間を入力し、その時間帯の単価を選ぶ

●△、▽で画面を切り替えてください。

●時間帯ごとの単価がカラー分けして表示されます。



次ページへ続く

電気料金単価を設定する

10 各時間帯ごとに手順⑨を繰り返す

11 土日の料金単価設定へを選ぶ

▶ 料金単価設定 土日設定画面が表示されます。



12 土日の料金単価を設定する

● 操作は手順⑤～⑥と同じです。

13 土日の時間帯設定へを選ぶ

▶ 時間帯設定 土日設定画面が表示されます。



14 土日の時間帯を設定する

● 操作は手順⑧～⑩と同じです。

15 入力完了を選ぶ

▶ 電気料金設定 (設定済) 画面が表示されます。



16 設定を確認して 決定を選ぶ

▶ 設定画面に戻ります。

● この画面で設定を変更することもできます。

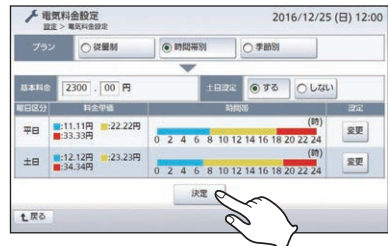

MEMO

- 基本料金は0.00円～9999.99円、各単価は1.00円～999.99円の範囲で設定できます。
- 各設定で誤った内容を入力するとエラー画面が表示されます。内容を確認し、**了解**を選んで設定をやり直してください。
- 設定後、**決定**を選ばずに**も戻る**を選ぶと確認画面が表示されます。入力中の内容を反映させない場合は**はい**を選んでください。反映させる場合は**いいえ**を選んで**決定**を選んでください。
- 土日設定を「する」に設定しても祝日は反映されません。土日以外の祝日は平日の単価料金で計算されます。
- 数値入力で表示されるソフトウェアキーボードについて参照▶41ページ

■時間帯別設定(土日設定をしない場合)

ご契約されている電気料金プランが時間帯で単価が異なり、土日と平日の料金が同じ場合の設定です。

1 時間帯別 を選ぶ

2 基本料金を入力する

3 土日設定の しない を選ぶ

▶「土曜、日曜の料金単価を適用しない設定が選択されました。よろしいですか?」が表示されますので **はい** を選んでください。
いいえ を選ぶと電気料金設定画面に戻ります。

4 料金単価・時間帯の を選ぶ

▶料金単価設定画面が表示されます。

5 料金単価を設定する

- 操作は47ページの手順⑤～⑥と同じです。
- 設定中、**×閉じる**を選ぶと設定を変更せずに元の画面に戻ります。

6 を選ぶ

▶時間帯設定画面が表示されます。



次ページへ続く▶

はじめに

準備編

操作編

詳細設定編

トラブル編

電気料金単価を設定する

7 時間帯を設定する

- 操作は47～48ページの手順⑧～⑩と同じです。

8 入力完了を選ぶ

- ➔電気料金設定(設定済)画面が表示されます。

9 設定を確認して を選ぶ

- ➔設定画面に戻ります。
- この画面で設定を変更することもできます。



MEMO

- 基本料金は0.00円～9999.99円、各単価は1.00円～999.99円の範囲で設定できます。
- 各設定で誤った内容を入力するとエラー画面が表示されます。内容を確認し、を選んで設定をやり直してください。
- 設定後、を選ばずにを選ぶと確認画面が表示されます。入力中の内容を反映させない場合はを選んでください。反映させる場合はを選んでを選んでください。
- 数値入力力で表示されるソフトウェアキーボードについて参照➔41ページ

■季節別設定(土日設定をする場合)

ご契約されている電気料金プランが季節ごとに単価が異なり、土日と平日の料金が異なる場合の設定です。

1 季節別 を選ぶ

2 基本料金を入力する

3 土日設定の する を選ぶ

- ▶「土曜、日曜の料金単価を適用する設定が選択されました。よろしいですか？」が表示されますので はい を選んでください。
 いいえ を選ぶと電気料金設定画面に戻ります。

4 季節区分の を選ぶ

- ▶季節区分設定画面が表示されます。

5 季節区分数の▼を選んで表示される選択画面で季節区分数(2~12)を選ぶ

- 設定中、 を選ぶと設定を変更せずに元の画面に戻ります。

6 季節ごとに開始月を入力する

7 を選ぶ

- ▶料金単価設定 季節1 平日設定画面が表示されます。
 ●季節1から順に設定します。

8 料金単価数の▼を選んで表示される選択画面で単価数(1~5)を選ぶ

9 単価をそれぞれ入力する

10 を選ぶ

- ▶時間帯設定 平日設定画面が表示されます。

項目	料金単価	項目	料金単価
単価1	11.11 円/kWh	単価4	44.44 円/kWh
単価2	22.22 円/kWh	単価5	55.55 円/kWh
単価3	33.33 円/kWh		

11 時間帯数の▼を選んで表示される選択画面で時間帯数(1~24)を選ぶ

12 開始時間を入力し、その時間帯の単価を選ぶ

- △、▽で画面を切り替えてください。
- 時間帯ごとの単価がカラー分けして表示されます。

13 各時間帯ごとに手順12を繰り返す

14 季節1の土日料金単価設定へを選ぶ

➡料金単価設定 土日設定画面が表示されます。

15 土日の料金単価を設定する

- 操作は手順8~9と同じです。

16 季節1の土日時間帯設定へを選ぶ

➡時間帯設定 土日設定画面が表示されます。

17 土日の時間帯を設定する

- 操作は手順11~13と同じです。

18 季節2の平日料金単価設定へを選ぶ

➡次の季節の料金単価設定 平日設定画面が表示されます。

19 季節ごとに手順8~18を繰り返す



20 入力完了 を選ぶ

➡電気料金設定（設定済）画面が表示されます。



21 設定を確認して 決定 を選ぶ

➡設定画面に戻ります。

- この画面で設定を変更することもできます。

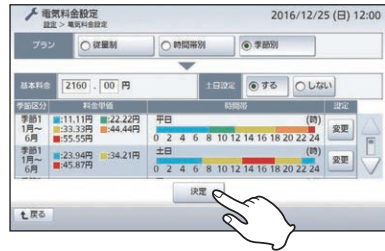

MEMO

- 基本料金は0.00円～9999.99円、各単価は1.00円～999.99円の範囲で設定できます。
- 各設定で誤った内容を入力するとエラー画面が表示されます。内容を確認し、「了解」を選んで設定をやり直してください。
- 設定後、「決定」を選ばずに「戻る」を選ぶと確認画面が表示されます。入力中の内容を反映させない場合は「はい」を選んでください。反映させる場合は「いいえ」を選んで「決定」を選んでください。
- 土日設定を「する」に設定しても祝日は反映されません。土日以外の祝日は平日の単価料金で計算されます。
- 数値入力で表示されるソフトウェアキーボードについて参照➡41ページ

■季節別設定(土日設定をしない場合)

ご契約されている電気料金プランが季節ごとに単価が異なり、土日と平日の料金が同じ場合の設定です。

1 季節別 を選ぶ

2 基本料金を入力する

3 土日設定の しない を選ぶ

- ▶「土曜、日曜の料金単価を適用しない設定が選択されました。よろしいですか?」が表示されますので はい を選んでください。
 いいえ を選ぶと電気料金設定画面に戻ります。

4 季節区分の を選ぶ

- ▶季節区分設定画面が表示されます。

5 季節区分を設定する

- 操作は51 ページの手順5～6と同じです。
- 設定中、 を選ぶと設定を変更せずに元の画面に戻ります。

6 を選ぶ

- ▶料金単価設定 季節1 画面が表示されます。
- 季節1から順に設定します。

7 料金単価を設定する

- 操作は51 ページの手順8～9と同じです。

8 を選ぶ

- ▶時間帯設定画面が表示されます。



9 時間帯を設定する

- 操作は52ページの手順①～⑬と同じです。

10 季節2の料金単価設定へを選ぶ

- ➔次の季節の料金単価設定画面が表示されます。



11 季節ごとに手順⑦～⑩を繰り返す

12 入力完了を選ぶ

- ➔電気料金設定(設定済)画面が表示されます。



13 設定を確認して決定を選ぶ

- ➔設定画面に戻ります。
- この画面で設定を変更することもできます。

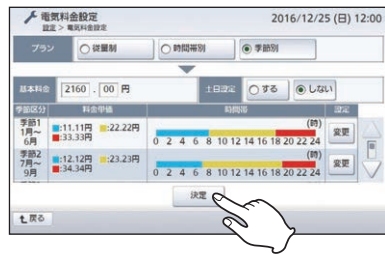

MEMO

- 基本料金は0.00円～9999.99円、各単価は1.00円～999.99円の範囲で設定できます。
- 各設定で誤った内容を入力するとエラー画面が表示されます。内容を確認し、「了解」を選んで設定をやり直してください。
- 設定後、「決定」を選ばずに「戻る」を選ぶと確認画面が表示されます。入力中の内容を反映させない場合は「はい」を選んでください。反映させる場合は「いいえ」を選んで「決定」を選んでください。
- 数値入力力で表示されるソフトウェアキーボードについて参照➔41ページ

電気料金単価を設定する

設定済の情報を変更する場合

すでに設定した電気料金設定を確認/変更できます。

- 1 電気料金設定(設定方法選択)画面を表示させて **設定済の情報を
変更する** を選ぶ
(参照▶42~43ページ)



- 2 設定を確認/変更する

- 設定を変更した場合は **決定** を選んでください。

■ 電力会社から料金を選んだ場合

電力会社を選択

料金プランを選択



最新プラン取得

変更
画面
へ

- **変更** を選んだ後の変更操作について
参照▶47~55ページ

■ 従量制設定の場合



- 変更操作について
参照▶46ページ

■時間帯別設定の場合



変更画面へ

(土日設定：する場合)

- 変更操作について参照>47~49ページ



変更画面へ

(土日設定：しない場合)

- 変更操作について参照>49~50ページ

■季節別設定の場合



変更画面へ

(土日設定：する場合)

- 変更操作について参照>51~53ページ
- **[変更]** を選ぶと料金単価設定画面が表示されます。季節区分を変更する場合は **[戻る]** を選んでください。



変更画面へ

(土日設定：しない場合)

- 変更操作について参照>54~55ページ
- **[変更]** を選ぶと料金単価設定画面が表示されます。季節区分を変更する場合は **[戻る]** を選んでください。

はじめに

準備編

操作編

詳細設定編

トラブル編

売電料金単価を設定する

売電の単価(1kWhの値段)を設定することができます。設定すると、グラフの売電量画面や全量買取時の画面などには設定に基づいた料金も表示されるようになります。売電単価はご契約の電力会社の「太陽光発電の電力買取制度」をご確認ください。



- 太陽光発電システムを接続している場合のみ設定できます。
- 工場出荷時状態では料金は設定されていません。
- 契約内容によって売電料金単価が変更される場合があります。ご契約の電力会社にお問い合わせください。
- 「全量買取方式」を採用された場合の売電料金単価は、電力買取モード設定画面(参照>設定マニュアル104ページ)で設定してください。

1 設定画面(機能設定タブ)を表示させる

(参照>42ページ)

2 売電料金 を選ぶ

➔売電料金設定画面が表示されます。



太陽光発電システムを接続していない場合、この項目は表示されません。



3 売電単価を入力して 決定 を選ぶ

➔設定画面に戻ります。

- 操作を終わるには参照>34ページ



MEMO

- 単価は1.00円~999.99円の範囲内で設定できます。
- 誤った内容を入力するとエラー画面が表示されます。内容を確認し、「了解」を選んで設定をやり直してください。

水料金単価を設定する

水の単価(1m³の値段)を設定することができます。設定すると、積算画面には設定に基づいた料金も表示されるようになります。料金単価はご契約の水道事業者にお問い合わせください。



- この設定はパルス発信式流量計(水道)を接続している場合のみ設定できます。
- 工場出荷時状態では料金は設定されていません。
- 季節など状況によって料金単価が変更される場合があります。ご契約の水道事業者にお問い合わせください。

1 設定画面(機能設定タブ)を表示させる

(参照) > 42ページ

2

水料金 **を選ぶ**

➔水料金設定画面が表示されます。



パルス発信式流量計(水道)を接続していない場合、この項目は表示されません。



3

水単価を入力して **決定** **を選ぶ**

➔設定画面に戻ります。

- 操作を終わるには参照) > 34ページ



MEMO

- 単価は1.00円~999.99円の範囲内で設定できます。
- 誤った内容を入力するとエラー画面が表示されます。内容を確認し、**了解**を選んで設定をやり直してください。
- 概算単価は以下の手順で計算して、値を入力してください。
 - (a)一番最近の水道の請求書を用意する
 - (b)請求額を水道使用量で割る

例) 請求額 ○○○○円 ○○○○
水道使用量 △△△m³ △△△ 円

はじめに

準備編

操作編

詳細設定編

トラブル編

ガス料金単価を設定する

ガスの単価(1m³の値段)を設定することができます。設定すると、積算画面には設定に基づいた料金も表示されるようになります。料金単価はご契約のガス会社にお問い合わせください。



- この設定はパルス発信器付ガスメーターを接続している、あるいは当社製エネファームを登録している場合のみ設定できます。
- 工場出荷時状態では料金は設定されていません。
- 季節など状況によって料金単価が変更される場合があります。ご契約のガス会社にお問い合わせください。

1 設定画面(機能設定タブ)を表示させる

(参照>42ページ)

2 ガス料金 を選ぶ

➔ガス料金設定画面が表示されます。



パルス発信器付ガスメーターを接続していない、あるいは当社製エネファームを登録していない場合、この項目は表示されません。



3 ガス単価を入力して 決定 を選ぶ

➔設定画面に戻ります。

- 操作を終わるには参照>34ページ



MEMO

- 単価は1.00円~999.99円の範囲内で設定できます。
- 誤った内容を入力するとエラー画面が表示されます。内容を確認し、**了解** を選んで設定をやり直してください。
- 概算単価は以下の手順で計算して、値を入力してください。

- (a)一番最近のガスの請求書を用意する
- (b)請求額をガス使用量で割る

例) 請求額 ○○○○円 ○○○○
 ガス使用量 △△△m³ △△△ 円

使用電力量目標値を設定する

過去の実績から、あるいは目標値を直接入力することにより、使用電力量の目標値を設定できます。この設定値に基づき、電気的目標値に対する節電動作(参照▶277ページ)が行われたり、使用量目標達成度画面(参照▶110、116ページ)などに目標表示が行われて省エネ意識を高めます。

1 設定画面(機能設定タブ)を表示させる

(参照▶42ページ)

2 電気使用量を選ぶ

➔電気使用量目標値設定(直接入力)画面が表示されます。



3 設定する

過去の実績を自動設定(参照▶62ページ)
前年同月使用量や先月の使用量からの削減割合により設定

直接入力(参照▶62ページ)
数値を直接入力することにより設定

- 操作を終わるには参照▶34ページ



(直接入力を選ぶ場合)

はじめに

準備編

操作編

詳細設定編

トラブル編

使用電力量目標値を設定する

過去の実績を自動設定の場合

- 1 **参考値を** 先月実績 前年同月実績 **から選ぶ**
- 2 **上記数値からの削減率(%)を**
選ぶ
- 3 **決定** **を選ぶ**
➔ 設定画面に戻ります。

電気使用量目標値設定 2016/12/25 (日) 12:00
設定 > 電気使用量目標値設定
設定方法 過去の実績を自動設定 直接入力
参考値 先月実績 前年同月実績
先月の実績: 450kWh
上記数値からの削減率 0% -1% -3% -6% -10% -15%
決定
戻る

直接入力の場合

- 1 **変更後の目標値を入力する**
 - 100kWh ~ 9999kWhの数値を入力してください。
 - 工場出荷時設定: 300kWh
- 2 **決定** **を選ぶ**
➔ 設定画面に戻ります。

電気使用量目標値設定 2016/12/25 (日) 12:00
設定 > 電気使用量目標値設定
設定方法 過去の実績を自動設定 直接入力
現在の目標値: 330kWh
変更後の目標値 330 kWh
決定
戻る

MEMO

- 誤った内容を入力するとエラー画面が表示されます。内容を確認し、**了解**を選んで設定をやり直してください。
- 「過去の実績を自動設定」の場合は、削減率と実績の計算結果が100kWhを下回ると100kWhに設定されます。
- 本製品を初めてご使用になる時点では過去のデータがありません。「過去の実績を自動設定」を選ぶと工場出荷時設定(300kWh)を基準として選んだ削減率での数値に設定されます。
- 「過去の実績を自動設定」の場合、月が変わると自動的に参考にする月も1ヵ月ずれます。

湯使用量目標値を設定する

過去の実績から、あるいは目標値を直接入力することにより、湯使用量の目標値を設定できます。この設定値に基づき、使用量目標達成度画面(参照▶110、116ページ)などに目標表示が行われて省エネ意識を高めます。



この設定は当社製エコキュートあるいは当社製エネファームが登録されている場合のみ設定できます。

1 設定画面(機能設定タブ)を表示させる

(参照▶42ページ)

2 湯使用量を選ぶ

▶湯使用量目標値設定(直接入力)画面が表示されます。



当社製エコキュートあるいは当社製エネファームが登録されていない場合、「湯使用量」は表示されません。



3 設定する

過去の実績を自動設定(参照▶64ページ)
前年同月使用量や先月の使用量からの削減割合により設定

直接入力(参照▶64ページ)
数値を直接入力することにより設定

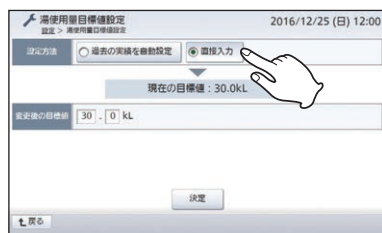

(直接入力を選ぶ場合)

湯使用量目標値を設定する

過去の実績を自動設定の場合

- 1 参考値を 先月実績 前年同月実績 から選ぶ
- 2 上記数値からの削減率(%)を選ぶ
- 3 を選ぶ
➔ 設定画面に戻ります。

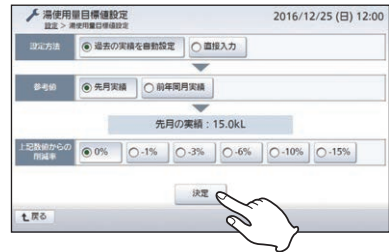

直接入力の場合

- 1 変更後の目標値を入力する
 - 0.1kL～30.0kLの数値を入力してください。
 - 工場出荷時設定：10.0kL
- 2 を選ぶ
➔ 設定画面に戻ります。



MEMO

- 誤った内容を入力するとエラー画面が表示されます。内容を確認し、 を選んで設定をやり直してください。
- 「過去の実績を自動設定」の場合は、削減率と実績の計算結果が0.1kLを下回ると0.1kLに設定されます。
- 本製品を初めてご使用になる時点では過去のデータがありません。「過去の実績を自動設定」を選ぶと工場出荷時設定(10.0kL)を基準として選んだ削減率での数値に設定されます。
- 「過去の実績を自動設定」の場合、月が変わると自動的に参考にする月も1ヵ月ずれます。

水使用量目標値を設定する

過去の実績から、あるいは目標値を直接入力することにより、水使用量の目標値を設定できます。この設定値に基づき、使用量目標達成度画面(参照▶110、116ページ)などに目標表示が行われて省エネ意識を高めます。



この設定はパルス発信式流量計(水道)を接続している場合のみ設定できます。

1 設定画面(機能設定タブ)を表示させる

(参照▶42ページ)

2 水使用量を選ぶ

▶水使用量目標値設定(直接入力)画面が表示されます。



パルス発信式流量計(水道)を接続していない場合、**水使用量**は表示されません。



3 設定する

過去の実績を自動設定(参照▶66ページ)
前年同月使用量や先月の使用量からの削減割合により設定

直接入力(参照▶66ページ)
数値を直接入力することにより設定

- 操作を終わるには参照▶34ページ



(直接入力を選ぶ場合)

はじめに

準備編

操作編

詳細設定編

トラブル編

水使用量目標値を設定する

過去の実績を自動設定の場合

- 1 参考値を 先月実績 前年同月実績 から選ぶ
- 2 上記数値からの削減率(%)を選ぶ
- 3 を選ぶ
➔ 設定画面に戻ります。

水使用量目標値設定
設定 > 水使用量目標値設定
2016/12/25 (日) 12:00

設定方法 過去の実績を自動設定 直接入力

参考値 先月実績 前年同月実績

先月の実績: 34m³

上記数値からの削減率 0% -1% -3% -6% -10% -15%

直接入力の場合

- 1 変更後の目標値を入力する
 - 1m³～100m³の数値を入力してください。
 - 工場出荷時設定: 25m³
- 2 を選ぶ
➔ 設定画面に戻ります。

水使用量目標値設定
設定 > 水使用量目標値設定
2016/12/25 (日) 12:00

設定方法 過去の実績を自動設定 直接入力

現在の目標値: 25m³

変更後の目標値 25 m³

MEMO

- 誤った内容を入力するとエラー画面が表示されます。内容を確認し、 を選んで設定をやり直してください。
- 「過去の実績を自動設定」の場合は、削減率と実績の計算結果が1m³を下回ると1m³に設定されます。
- 本製品を初めてご使用になる時点では過去のデータがありません。「過去の実績を自動設定」を選ぶと工場出荷時設定(25m³)を基準として選んだ削減率での数値に設定されます。
- 「過去の実績を自動設定」の場合、月が変わると自動的に参考にする月も1ヵ月ずれます。

ガス使用量目標値を設定する

過去の実績から、あるいは目標値を直接入力することにより、ガス使用量の目標値を設定できます。この設定値に基づき、使用量目標達成度画面(参照▶110、116ページ)などに目標表示が行われて省エネ意識を高めます。



- この設定はパルス発信器付ガスメーターを接続している、あるいは当社製エネファームを登録している場合のみ設定できます。
- パルス発信器付ガスメーターが接続されていない状態で当社製エネファームが登録されている場合は、表示されるガス使用量は当社製エネファームが消費するガス使用量のみで、家全体のガス使用量とは異なります。パルス発信器付ガスメーターが接続されていて、かつ当社製エネファームが登録されている場合は、表示されるガス使用量はパルス発信器付ガスメーターの値となり、家全体で消費されているガス使用量を表します。

1 設定画面(機能設定タブ)を表示させる

(参照▶42ページ)

2 ガス使用量を選ぶ

➔ガス使用量目標値設定(直接入力)画面が表示されます。



パルス発信器付ガスメーターを接続していない、あるいは当社製エネファームを登録していない場合、**ガス使用量**は表示されません。



3 設定する

過去の実績を自動設定(参照▶68ページ)
前年同月使用量や先月の使用量からの削減割合により設定

直接入力(参照▶68ページ)

数値を直接入力することにより設定

- 操作を終わるには参照▶34ページ



(直接入力を選ぶ場合)

はじめに

準備編

操作編

詳細設定編

トラブル編

ガス使用量目標値を設定する

過去の実績を自動設定の場合

- 1 参考値を 先月実績 前年同月実績 から選ぶ
- 2 上記数値からの削減率(%)を選ぶ
- 3 を選ぶ
➔ 設定画面に戻ります。



直接入力の場合

- 1 変更後の目標値を入力する
 - 1m³～999m³の数値を入力してください。
 - 工場出荷時設定: 20m³
- 2 を選ぶ
➔ 設定画面に戻ります。



MEMO

- 誤った内容を入力するとエラー画面が表示されます。内容を確認し、 を選んで設定をやり直してください。
- 「過去の実績を自動設定」の場合は、削減率と実績の計算結果が1m³を下回ると1m³に設定されます。
- 本製品を初めてご使用になる時点では過去のデータがありません。「過去の実績を自動設定」を選ぶと工場出荷時設定(20m³)を基準として選んだ削減率での数値に設定されます。
- 「過去の実績を自動設定」の場合、月が変わると自動的に参考にする月も1ヵ月ずれます。

アクセスパスワードを設定する

パソコン、スマートフォン・タブレットやホームナビゲーションでAiSEG2にアクセスした場合や、計測データや全データの初期化(参照▶設定マニュアル120、122ページ)の際に認証が必要になります。その認証を行うためのパスワードを設定します。



パスワードは、工場出荷時設定から必ず変更してお使いください。また、定期的に変更することをおすすめします。

はじめに

準備編

操作編

詳細設定編

トラブル編

1 設定画面(機能設定タブ)を表示させる

(参照▶42ページ)

2

本体設定・その他タブを選んで

その他を選ぶ

▶その他画面が表示されます。



3

アクセスパスワードを選ぶ

▶アクセスパスワード画面が表示されます。



次ページへ続く▶

アクセスパスワードを設定する

4 現在のパスワードを入力する

- 表示されるソフトウェアキーボードについて [参照](#)→41 ページ
- 工場出荷時設定：機器コードの数字10桁(ハイフン含まず)
- 機器コードは取扱説明書の裏表紙またはバージョン情報画面([参照](#)→325 ページ)に表示されています。

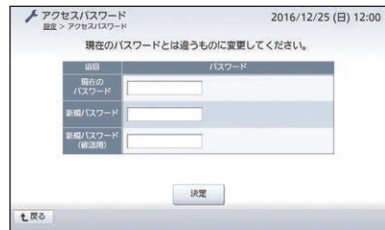

5 新規パスワードを入力する

- 8～10文字の半角英数字を入力します。

6 確認のため同じパスワードを新規パスワード(確認用)に入力する

7 決定 を選ぶ

- ➔パスワードが変更され、起動画面に戻ります。
- ➔本製品以外で設定した場合、認証画面が表示されますので変更したパスワードを入力すると、起動画面に戻ります。
- 新規パスワードを取扱説明書の裏表紙に記入しておいてください。
- 操作を終わるには[参照](#)→34 ページ

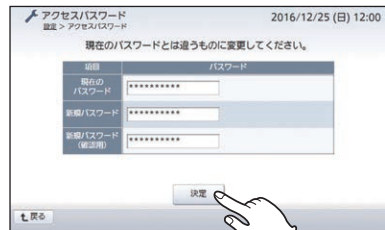

パソコン、スマートフォンなどでアクセスすると

- タブレットでアクセスしても認証画面が表示されます。

- 1 認証画面が表示される
- 2 変更したパスワードを入力する
 - ユーザー名は「aiseg」と入力してください。
- 3 **サインイン** を選ぶ
 - ➔ 起動画面が表示されます。



(パソコンの場合)

MEMO

- 誤った内容を入力するとエラー画面が表示されます。内容を確認し、**了解** を選んで設定をやり直してください。
- ファームウェアバージョンを更新後最初に AiSEG2 の画面を表示したときに右のような画面が表示された場合は、新しいパスワード (8~10文字の半角英数字) を設定してください。

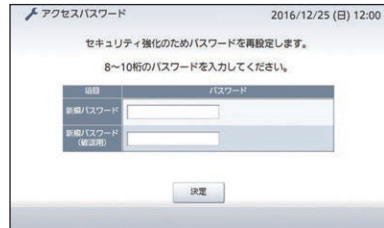

- アクセスパスワード入力を3回連続で誤ると「ロックされています。しばらくお待ちください。」が表示されます。しばらくしてから操作をやり直してください。
- アクセスパスワードがわからなくなった場合は、ネットワーク設定の初期化(参照)設定マニュアル119ページ)を行ってから、アクセスパスワード設定操作をやり直してください。

自動ファームアップを設定する

AiSEG2本体のファームアップ更新を自動で実施することができます。



自動ファームアップは、AiSEG2をインターネット回線に接続している場合のみ実施できます。

1 設定画面(機能設定タブ)を表示させる

(参照▶42ページ)

2 本体設定・その他タブを選んで ファームアップを選ぶ

▶ファームアップ画面が表示されます。



3 自動ファームアップを選ぶ

▶自動ファームアップ設定画面が表示されます。



インターネット回線に接続していない場合、**自動ファームアップ**は表示されません。



4

する しない を選んで 決定 を選ぶ

➔ 設定画面に戻ります。

- 工場出荷時設定：しない
- する に設定すると、更新日時前にお知らせ(メッセージ)画面に「AiSEG更新予約中」が表示され(参照▶207ページ)、更新日時になると自動的にファームウェア更新が行われます。
- 操作を終わるには参照▶34ページ

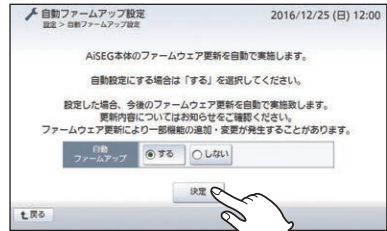

(するを選ぶ場合)

はじめに

準備編

操作編

詳細設定編

トラブル編

AiSEG2で提供しているサービスについて

AiSEG2では次の3つのサービスを提供しています。



- 各サービスはインターネット回線に接続している場合のみ登録できます。
- 各サービスは無料です。
- サーバーとのバケット通信費用、アプリのダウンロード通信料はお客様のご負担となります。
- 専用アプリ「スマートHEMSサービス」はタブレットでは使用できません。

サーバーサービス

インターネット回線に接続されている場合は、サーバーとの連携に関する登録設定を行うことができます。サーバーサービス(無料)に登録すると以下のことができます。

- 各電力会社の料金プランをダウンロードすることができます。(参照▶43ページ)
- AiSEG2の各種設定および計測データをご登録時点およびその翌日から毎日1回、当社のサーバーに自動的にバックアップしておくことができます。
- サーバーから取得する天気予報を表示し(参照▶188ページ)、気象警報発令をお知らせしたり(参照▶215ページ)、天気予報情報に連動した機能を利用することができます。

スマートHEMSサービス

スマートフォンから専用アプリ「スマートHEMSサービス」を使って、電気の使いすぎや子どもの帰宅のお知らせを受けたり、外出先からエアコンなどの連携機器を操作できます。また、ご家庭の使用電力量や太陽光発電量などを確認できます。

- サーバーサービスの登録が必要です。
- サーバーサービス、スマートHEMSサービス、スマートスピーカー連携サービスの登録は、専用アプリ「スマートHEMSサービス」で一度に簡単に行えます。(参照▶サーバーサービス活用ガイド)
- 対応しているスマートフォンは以下のとおりです。(2021年9月現在)
(Android端末) Android 6.0~11 (iPhone) iOS 13~14

スマートスピーカー連携サービス

スマートスピーカーと連携して、音声で照明やエアコンなどを操作できます。また、「LINE」アプリで機器を操作することもできます。(スマートスピーカーのアプリによる連携設定も必要です。参照▶サーバーサービス活用ガイド)

- サーバーサービスの登録が必要です。
- 使用できるスマートスピーカーの種類や操作方法、注意事項などについては当社ホームページをご確認ください。
<https://www2.panasonic.biz/ls/densetsu/aiseg/>
- スマートスピーカー連携サービスは、宅内でのご利用を前提にしています。操作後は、正しく動作したことを確認してください。
- スマートスピーカー連携サービスは、日本語のみに対応しています。

以下は、サーバーサービスを登録する場合の操作例です。

1 設定画面(機能設定タブ)を表示させる

(参照) 42ページ)

2 「サーバーサービス」を選ぶ

➔サーバーサービス画面が表示されます。



インターネット回線に接続していない場合、「サーバーサービス」がグレー表示となり、選べません。



3 「サーバーサービス」を選ぶ

➔機器コード認証画面が表示されます。

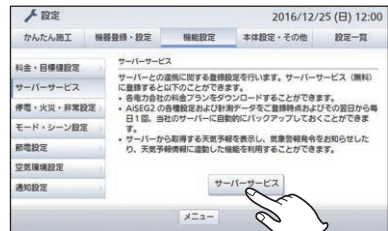

4 「機器コード」を入力して

決定)を選ぶ

➔サーバーサービス設定画面が表示されます。

- 機器コードは取扱説明書の裏表紙またはバージョン情報画面(参照) 325ページ)に表示されています。
- 操作について参照)サーバーサービス活用ガイド

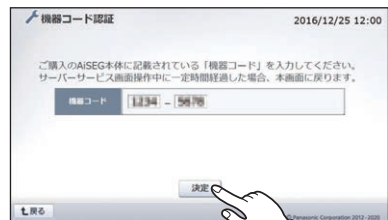

機器のシーン制御を設定する

エコキュートあるいはエネファームやエアコン、照明、シャッター、窓サッシ、空気清浄機、レンジフード、電気錠、ガス給湯器や床暖房のそれぞれの状態を、「就寝」や「お出かけ」などといった生活シーンあるいは部屋ごとに設定しておけば、それぞれを一括制御できます。

- シーン制御は、マイホーム画面(参照▶104ページ)からも設定できます。
- シーン制御を操作するには参照▶179ページ

1 AiSEG2の画面を表示させる

(参照▶33~34ページ)

▶起動画面が表示されます。



本製品で表示させる場合は
開始ボタンを押す

2 メニューを選ぶ

▶メニューバーが表示されます。



3 機器コントロールを選ぶ

▶機器コントロール(機器ごと)画面が表示されます。

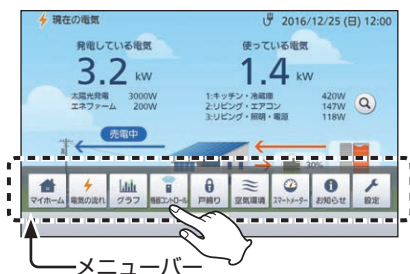

4 家全体 タブを選ぶ

▶機器コントロール(家全体)画面が表示されます。



5 「未設定」のいずれかのボタンを選ぶ

- 制御対象機器 (参照) 98ページ) が登録されていれば、「一括オフ」シーンが1つ設定されています。
- すでに設定したシーンを編集する場合 (参照) 97ページ



6 設定 を選ぶ

➔ シーン設定画面が表示されます。

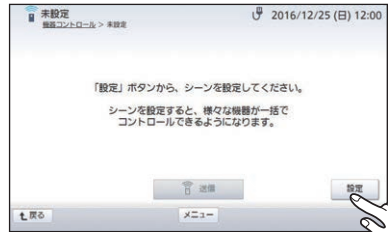

7 名称の項目の 変更 を選ぶ

➔ 名称設定画面が表示されます。



8 名称を入力して 決定 を選ぶ

➔ シーン設定画面に戻ります。

- たとえば家にいるときの機器の状態をシーン設定するなら「在宅」など、ご自分がわかりやすい名前を設定してください。
- 表示されるソフトウェアキーボードについて (参照) 98ページ



注 全角/半角6文字以内で入力してください。

機器のシーン制御を設定する

9 アイコンの項目の を選ぶ

➔アイコン設定画面が表示されます。



10 シーンのアイコンを選んで

を選ぶ

➔シーン設定画面に戻ります。



11 開始タイミングの項目の

を選ぶ

➔開始タイミング設定画面が表示されます。



12 シーン送信後すぐ 時刻指定 を選ぶ

- 工場出荷時設定：シーン送信後すぐ
- 時刻指定 を選んだ場合は開始時刻(時：00～23、分：00～59)を入力し、繰り返しの なし あり、動作させる月と曜日を選んでください。

注 繰り返しの項目を あり に設定したシーンを選ぶと、そのシーン制御は指定した月・曜日の同じ時刻に繰り返されます。電気錠の施解錠やシャッターの開閉などの運用についてはご注意ください。



(時刻指定を選ぶ場合)

13 **決定** **を選ぶ**

➔シーン設定画面に戻ります。

14 **報知設定の項目の** **変更** **を選ぶ**

➔報知設定画面が表示されます。



電気錠、ドア・窓センサー送信器、窓センサー送信器が接続されていない場合は「変更」がグレー表示となり、選べません。



15 現状維持 一括報知 個別報知 報知解除 **を選ぶ**

●工場出荷時設定：現状維持

● 現状維持 を選ぶと、報知対象設定 (参照▶186ページ)での設定がそのまま適用されます。

● 個別報知 を選んだ場合はお知らせさせたい機器にチェックを入れてください。電気錠が3台以上、ドア・窓センサー送信器、窓センサー送信器が5台以上ある場合は△、▽で切り替えてください。

●すべての機器を選ぶ場合は 全選択、すべての機器の選択を解除する場合は 全解除 を選んでください。

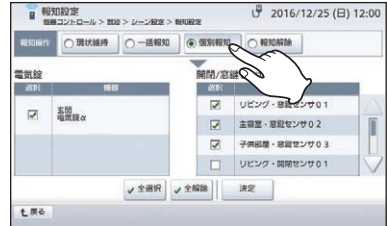

(個別報知を選ぶ場合)

16 **決定** **を選ぶ**

➔シーン設定画面に戻ります。

機器のシーン制御を設定する

17 設定する機器の を選ぶ

- ➔ 機器設定画面が表示されます。
- 機器が複数台ある場合は△、▽で切り替えてください。



18 それぞれの機器を設定する

(参照➔80～97ページ)

- 最大12パターンを設定できます。
- 操作を終わるには参照➔34ページ



- エアコンまたは温湿度センサーがあると、温度・湿度情報で機器をコントロールすることができます。ただし、エアコンの機種によっては湿度情報がない機器もあり、湿度情報がないエアコンを使用し、かつ温湿度センサーを使用しない場合は、温度情報のみで機器コントロールを行います。
- 空気清浄機があると、ハウスダスト・PM2.5・ニオイ情報で機器をコントロールすることができます。

■電気錠の場合

1 機器の種類的项目で 電気錠 を選ぶ

2 設定する機器を選んで を選ぶ

- ➔ 電気錠の機器設定画面が表示されます。
- 複数の電気錠がある場合、 を選ぶとすべての電気錠を同じ設定にできます。



3 制御の項目の を選ぶ

- ➔ 制御画面が表示されます。

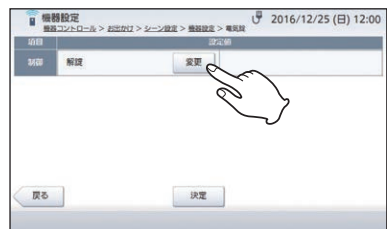

4 設定する

➔電気錠の機器設定画面に戻ります。

- **中止** を選ぶと操作を中止して、電気錠の機器設定画面に戻ります。

● 制御



施錠/解錠から選びます。

5 決定 を選ぶ

➔シーン設定画面に戻ります。



■エコキュート/エネファームの場合

1 機器の種類的项目で エコキュート

あるいは エネファーム を選んで

次へ を選ぶ

➔エコキュート/エネファームの機器設定画面が表示されます。



はじめに

準備編

操作編

詳細設定編

トラブル編

② 設定したい項目の **変更** を選ぶ

➡ それぞれの設定画面が表示されます。

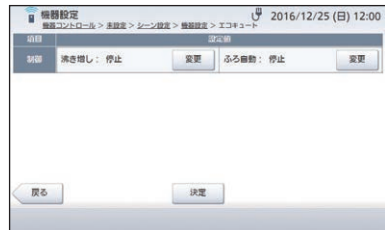

(エコキュートの場合)

③ 設定する

➡ エコキュート/エネファームの機器設定画面に戻ります。

- **中止** を選ぶと操作を中止して、エコキュート/エネファームの機器設定画面に戻ります。
- **沸き増し(エコキュートのみ)**



停止/運転から選びます。



ダイキン工業株式会社製、三菱電機株式会社製、株式会社コロナ製のエコキュートの場合は、「沸き上げ」設定となり「自動沸き上げ/手動沸き上げ」から選びます。

● ふろ自動



停止/運転から選びます。

④ 必要な項目について手順②～③を繰り返す

⑤ **決定** を選ぶ

➡ シーン設定画面に戻ります。

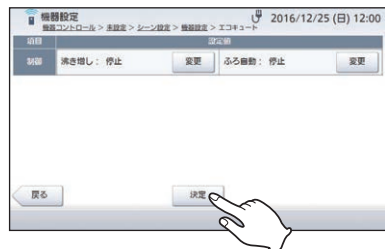

■ エアコンの場合



エアコンの操作は当社製無線LAN接続エアコンの一例で説明しています。無線アダプターを接続した当社製エアコンを使用する場合や他社製エアコンの場合は一部操作や画面が異なる場合がありますので、画面表示にしたがって操作してください。また、設定とエアコンの状態が一致しないことなどがありますので、実際に動作させて確認することをおすすめします。

① 機器の種類の項目で

エアコン を選ぶ

② 設定する機器を選んで **次へ** を選ぶ

➔ エアコンの機器設定画面が表示されます。

- 複数のエアコンがある場合、
 全てのエアコン を選ぶとすべてのエアコンを停止させるための条件を設定することができます。(参照▶85ページ)



AiSEG用エネルギー計測ユニットに接続されたJEM-A対応エアコンは選べません。

③ 設定したい項目の **変更** を選ぶ

➔ それぞれの設定画面が表示されます。

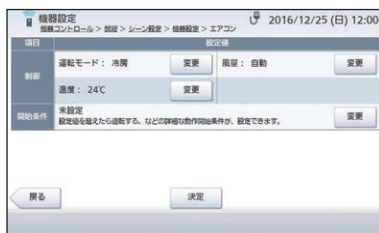

4 設定する

➡ エアコンの機器設定画面に戻ります。

- **中止** を選ぶと操作を中止して、エアコンの機器設定画面に戻ります。

● 運転モード



停止/冷房/暖房/除湿/送風/自動から選びます。

● 温度



16℃～30℃から選びます。(1℃単位)

● 風量



風量1～8/自動から選びます。

● 開始条件



なし/温度/湿度から選びます。

- 「なし」を選んだ場合は **決定** を選んでください。温度/湿度に関係なく機器が動作します。

〈温度/湿度の場合〉



温度/湿度を検知する機器を選びます。(画面は温度の場合)



温度/湿度と以上/以下を選びます。(画面は温度の場合)

入力完了

5 必要な項目について手順③～④を繰り返す

6 決定 を選ぶ

➡シーン設定画面に戻ります。

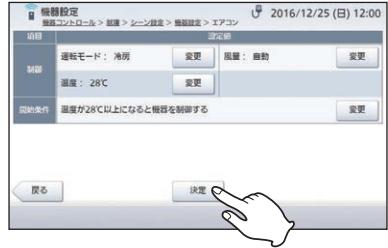

〈エアコンの機器設定画面で 全てのエアコン を選んだ場合〉

設定する機器(参照▶83ページ)に 全てのエアコン を選んだ場合は、以下の操作になります。

注 個別の設定と比べて設定できる項目が制限されます。

1 開始条件の項目の を選ぶ

➡開始条件の設定画面が表示されます。

- 操作については84ページを参照してください。

注 制御の項目は「運転モード：停止」で固定です。変更はできません。

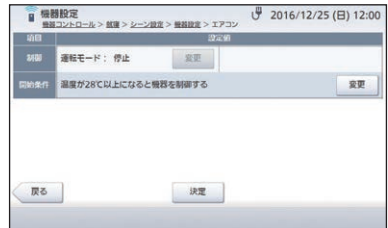

2 決定 を選ぶ

➡シーン設定画面に戻ります。

はじめに

準備編

操作編

詳細設定編

トラブル編

機器のシーン制御を設定する

■照明の場合



照明のシーンのみ設定できます。個々の照明器具の点灯/消灯は設定できません。

1 機器の種類項目で

照明 を選んで **次へ** を選ぶ

➔ 照明の機器設定画面が表示されます。



アドバンススイッチ(照明)
(リンクモデル用)の場合は、
 照明 を選んでから機器
の項目で設定する機器を選び、
次へ を選んでください。

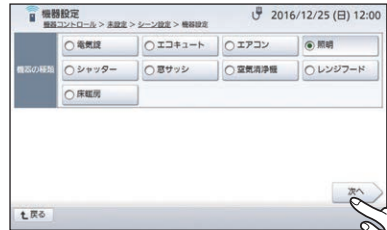

2 シーンの項目の **変更** を選ぶ

➔ シーン画面が表示されます。

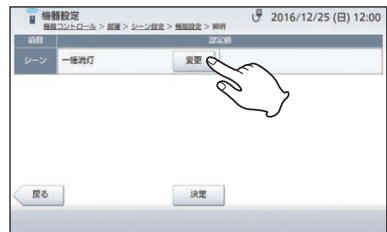

3 設定する

➔ 照明の機器設定画面に戻ります。

- **中止** を選ぶと操作を中止して、照明の機器設定画面に戻ります。

● シーン



一括消灯/照明シーン1~8(最大)から選びます。

- 照明シーンはあらかじめ設定しておいてください。(参照▶271ページ)

4 **決定** を選ぶ

➔シーン設定画面に戻ります。



■シャッターの場合



シャッターの操作はAiSEG用通信アダプタを接続した三和シャッター工業株式会社製シャッターの一例で説明しています。シャッターによっては一部操作や画面が異なる場合がありますので、画面表示にしたがって操作してください。

1 **機器の種類**の項目で

シャッター を選ぶ

2 **設定する機器を選んで** **次へ** を選ぶ

➔シャッターの機器設定画面が表示されます。

- 複数のシャッターがある場合、

全てのシャッター を選ぶとすべてのシャッターを同じ設定にできます。

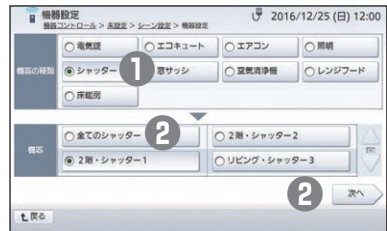

3 **設定したい項目の** **変更** を選ぶ

➔それぞれの設定画面が表示されます。

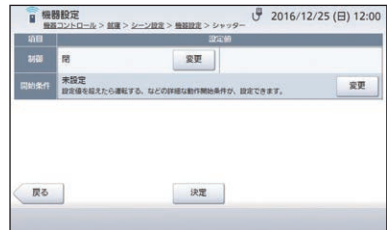

はじめに

準備編

操作編

詳細設定編

トラブル編

4 設定する

➡ シャッターの機器設定画面に戻ります。

- **中止** を選ぶと操作を中止して、シャッターの機器設定画面に戻ります。

● 制御



閉/半開/開/スリットから選びます。

〈ブラインドシャッターの場合〉



閉/半開/開/角度1(約15°)/
角度2(約30°)/角度3(約45°)/
角度4(約60°)/角度5(約75°)/
角度6(約90°)から選びます。



注 シャッター角度を選べない機種もあります。



- シャッターがスリットに対応していない場合、あるいは手順②で「全てのシャッター」を選んだ場合、「スリット」は表示されません。
- シャッターが半開に対応していない場合、あるいは手順②で「全てのシャッター」を選んだ場合、「半開」は表示されません。
- シャッターによって「半開」のイラストが異なります。
- 「半開」を選んだ際に動作する範囲は、シャッター側で決められています。
(参照) シャッターの説明書)

● 開始条件



なし/ハウスダスト/PM2.5/ニオイ/温度/湿度から選びます。

- 「なし」を選んだ場合は **決定** を選んでください。温度や湿度、ハウスダストなどに関係なく機器が動作します。



検知する機器を選びます。
(画面は温度の場合)

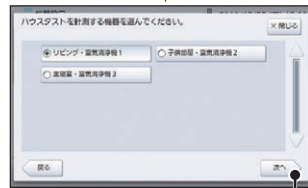

検知する機器を選びます。
(画面はハウスダストの場合)

〈温度/湿度の場合〉



温度/湿度と以上/以下を選びます。
(画面は温度の場合)

〈ハウスダスト/PM2.5/ニオイの場合〉



レベルと以上/以下を選びます。
(画面はハウスダストの場合)

⑤ 必要な項目について手順③～④を繰り返す

⑥ **決定** を選ぶ

➡ シーン設定画面に戻ります。

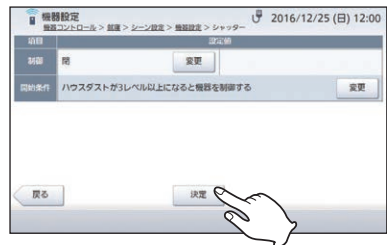

はじめに

準備編

操作編

詳細設定編

トラブル編

■ 窓サッシの場合

1 機器の種類の項目で

窓サッシ を選ぶ

2 設定する機器を選んで を選ぶ

➔ 窓サッシの機器設定画面が表示されます。

- 複数の窓サッシがある場合、
 全ての窓サッシ を選ぶとすべての窓サッシを同じ設定にできます。

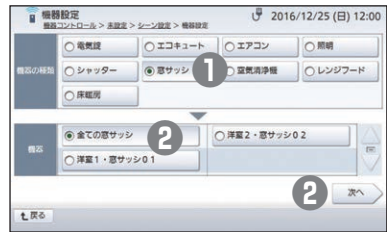

3 設定したい項目の を選ぶ

➔ それぞれの設定画面が表示されます。

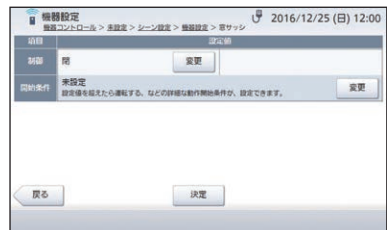

4 設定する

➔ 窓サッシの機器設定画面に戻ります。

- を選ぶと操作を中止して、窓サッシの機器設定画面に戻ります。

● 制御



閉/開/角度1(約15°)/角度2(約30°)/角度3(約45°)から選びます。



注 機種により角度が異なります。また、窓の開く方向はイメージです。実機とイラストが異なる場合があります。

● 開始条件

シャッターの場合の「開始条件」と操作は同じです。(参照) 89ページ)

⑤ 必要な項目について手順③～④を繰り返す

⑥ を選ぶ

➡ シーン設定画面に戻ります。

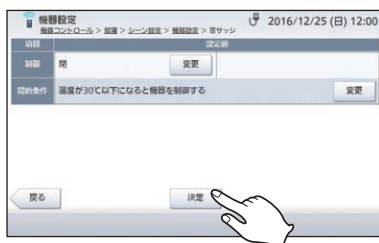

■ 空気清浄機の場合

① 機器の種類の項目で

空気清浄機 を選ぶ

② 設定する機器を選んで を選ぶ

➡ 空気清浄機の機器設定画面が表示されます。

- 複数の空気清浄機がある場合、
 全ての空気清浄機 を選ぶとすべての空気清浄機を同じ設定にできます。



③ 設定したい項目の を選ぶ

➡ それぞれの設定画面が表示されます。

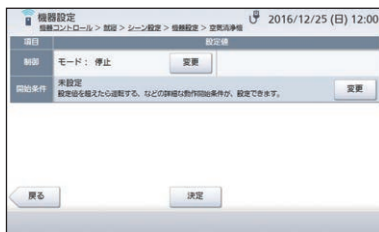

はじめに

準備編

操作編

詳細設定編

トラブル編

次ページへ続く

4 設定する

➡ 空気清浄機の機器設定画面に戻ります。

- **中止** を選ぶと操作を中止して、空気清浄機の機器設定画面に戻ります。

● 運転モード(風量)



停止/弱/中/強/ターボ/おまかせから選びます。



- お使いの空気清浄機により運転モードの名前が異なる場合があります。
- 手順②で「全ての空気清浄機」を選んだ場合は、運転モードの画面が異なります。「停止/運転」から選んでください。

● 開始条件



なし/ハウスダスト/PM2.5/ニオイから選びます。

- 「なし」を選んだ場合は **決定** を選んでください。ハウスダストやPM2.5、ニオイと関係なく機器が動作します。

〈PM2.5の場合〉



検知する機器を選びます。

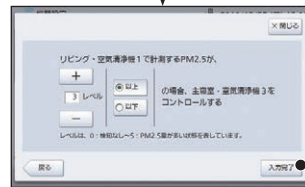

レベルと以上/以下を選びます。
(画面はPM2.5の場合)

入力完了

5 必要な項目について手順③～④を繰り返す

6 **決定** を選ぶ

➔ シーン設定画面に戻ります。

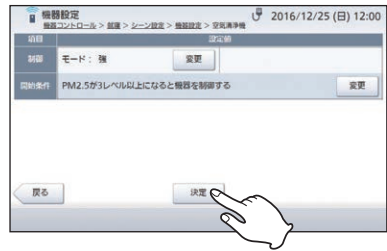

■レンジフードの場合

1 **機器の種類**の項目で

レンジフード を選ぶ

2 **設定する機器を選んで** **次へ** を選ぶ

➔ レンジフードの機器設定画面が表示されます。

- 複数のレンジフードがある場合、 全てのレンジフード を選ぶとすべてのレンジフードを同じ設定にできます。

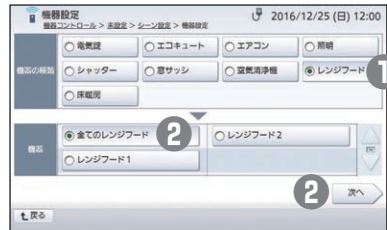

3 **設定したい項目の** **変更** を選ぶ

➔ それぞれの設定画面が表示されます。

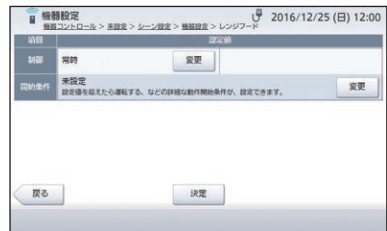

はじめに

準備編

操作編

詳細設定編

トラブル編

4 設定する

➡ レンジフードの機器設定画面に戻ります。

- **中止** を選ぶと操作を中止して、レンジフードの機器設定画面に戻ります。

● 運転モード



常時/弱/中/強/エコナビから選びます。

● 開始条件

空気清浄機の場合の「開始条件」と操作は同じです。(参照 92ページ)

5 必要な項目について手順③～④を繰り返す

6 決定 を選ぶ

➡ シーン設定画面に戻ります。

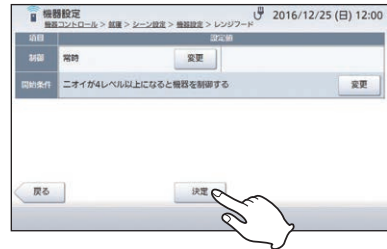

■ガス給湯器の場合

1 機器の種類の項目で

ガス給湯器 を選ぶ

2 設定する機器を選んで **次へ** を選ぶ

➔ ガス給湯器の機器設定画面が表示されます。

- 複数のガス給湯器がある場合、
 全てのガス給湯器 を選ぶとすべてのガス給湯器を同じ設定にできます。

3 制御の項目の **変更** を選ぶ

➔ ふろ自動画面が表示されます。

注 「ふろ洗浄」(参照▶138ページ)はシーン制御できません。

4 設定する

➔ ガス給湯器の機器設定画面に戻ります。

- **中止** を選ぶと操作を中止して、ガス給湯器の機器設定画面に戻ります。

● ふろ自動



停止/運転から選びます。

5 **決定** を選ぶ

➔ シーン設定画面に戻ります。

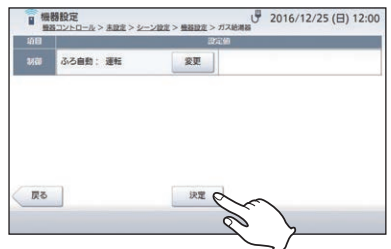

■床暖房の場合

① 機器の種類の項目で 床暖房 を選ぶ

② 設定する機器を選んで を選ぶ

➔ 床暖房の機器設定画面が表示されます。

- 複数の床暖房がある場合、
 全ての床暖房 を選ぶとすべての床暖房を同じ設定にできます。



注 AiSEG用エネルギー計測ユニットに接続されたJEM-A対応床暖房は選べません。

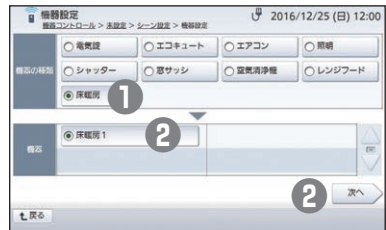

③ 設定したい項目の を選ぶ

➔ それぞれの設定画面が表示されます。



注 「全ての床暖房」を選んだ場合、制御の項目の は選べません。(モードは「停止」に固定されます。)

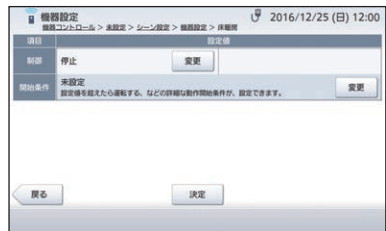

④ 設定する

➔ 床暖房の機器設定画面に戻ります。

- を選ぶと操作を中止して、床暖房の機器設定画面に戻ります。

● モード



停止/運転から選びます。

● 開始条件

エアコンの場合の「開始条件」と操作は同じです。(参照▶84ページ)

⑤ 必要な項目について手順③～④を繰り返す

6 **決定** を選ぶ

➡シーン設定画面に戻ります。

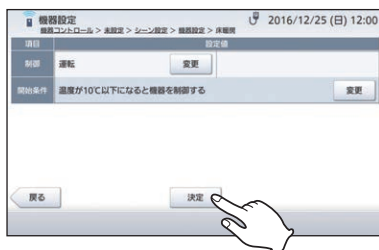

シーン設定を編集するには

すでに設定したシーンを編集することができます。

1 シーン設定画面を表示させる

(参照▶76～77ページ)

2 編集したい項目の **変更** を
選んで設定する

●操作は80～97ページと同じです。



- 各項目の **リセット** を選ぶと確認画面が表示され、**はい** を選ぶとその項目が未設定状態に戻ります。**いいえ** を選ぶと、シーン設定画面に戻ります。
- **設定内容をリセット** を選ぶと確認画面が表示され、**はい** を選ぶとすべての項目が未設定状態に戻ります。**いいえ** を選ぶと、シーン設定画面に戻ります。

MEMO

- 誤った内容を入力するとエラー画面が表示されます。内容を確認し、**了解** を選んで設定をやり直してください。

機器のシーン制御を設定する



「一括オフ」シーンについて

「一括オフ」シーンでは、機器のシーン制御を設定しなくても、以下の内容で「一括オフ」シーンとして使用することができます。

対象の機器	開始タイミング
エアコン：停止 照明：一括消灯 シャッター：閉 空気清浄機：停止 床暖房：停止	シーン送信後すぐ



- エアコン、照明、シャッター、空気清浄機、床暖房は、AiSEG2に登録されると、「一括オフ」シーンの対象機器として自動登録されます。
- 「一括オフ」シーンに他の機器を追加したり開始タイミングを編集することもできます。ただし、編集した時点で対象機器の自動登録は停止されます。また、「一括オフ」以外に新しいシーンを作成した場合も、同様に自動登録は停止されます。

ソフトウェアキーボードによる文字入力について

文字入力欄を選んだ場合は、下のようなソフトウェアキーボードが表示されますので、キーを選んで名称を入力してから **完了** を選んでください。

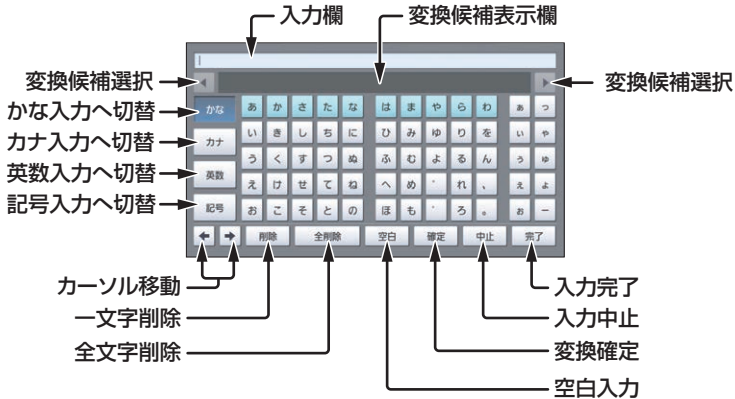

以下の半角記号は入力できません。

! " # \$ % & ' () = - ^ | ¥ @ { [+ ; : } < , > . ? / _

microSDメモリーカード(別売)を入れる

microSDメモリーカード(別売)を使うと、使用電力量などの履歴データを長期保存して、パソコンで活用することなどができます。このような操作をする場合は、microSDメモリーカード挿入部に差し込んでください。



- microSDメモリーカードは付属していません。別途ご購入ください。
- microSDメモリーカードは必ず本製品で初期化(参照>331ページ)してからお使いください。
- AiSEG2の履歴データをmicroSDメモリーカードに保存するには、microSDメモリーカードをAiSEG2に挿入してAiSEG2の履歴データ長期保存設定を「入」に設定する必要があります。(参照>320ページ)

1 画面が消えている状態で、microSDメモリーカードを「カチッ」と音がするまで差し込む

- 画面が表示されている場合は終了ボタンを押してください。
- 新品のmicroSDメモリーカードやほかの機器で使用していたmicroSDメモリーカードの場合は、必ず331ページにしたがって初期化してください。

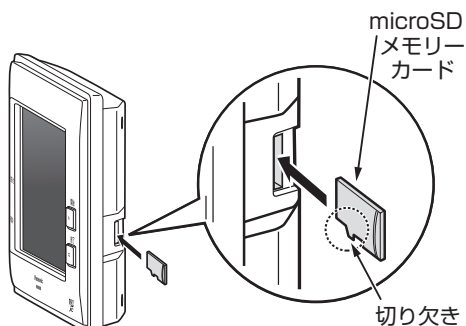

取り出しかた

1 取り出し操作を行う

(参照>330ページ)

2 microSDメモリーカードを「カチッ」と音がするまで押してから、取り出す

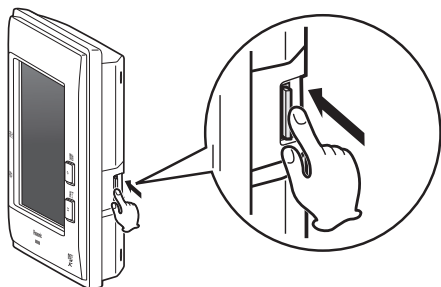

はじめに

準備編

操作編

詳細設定編

トラブル編

microSDメモリーカード(別売)を入れる

■microSDメモリーカードをお使いになる場合のご注意

- 使用できるmicroSDメモリーカードは、4GB～32GBのmicroSDHCカード、64GBのmicroSDXCカードです。
- microSDメモリーカードのメーカーや種類によっては、データ出力時間が長くなる場合がありますが故障ではありません。
- AiSEG2の履歴データを長期保存する場合は、データ容量が大きいため、書き込み耐久性が高く、かつ新品のmicroSDメモリーカードを使用することをおすすめします。
- microSDメモリーカードは精密機器です。落としたり、無理な力や衝撃を与えないでください。また高温になる場所や直射日光の当たる場所には長時間置かないでください。
- microSDメモリーカード裏面の端子部には触れないでください。
- 取り出したmicroSDメモリーカードやカードを取り出す際のAiSEG2本体が多少熱く感じられますが、故障ではありません。
- データの記録やその利用に際しましては、ご利用されるお客様の責任で記録データの管理および取り扱いを行ってください。
- 電気ノイズや静電気、AiSEG2やmicroSDメモリーカードの故障などにより、データが破損または消失することがありますので、大切なデータは定期的にパソコンなどにも保存しておくことをおすすめします。破損または消失したデータの損害については、当社は一切の責任を負い兼ねますので、あらかじめご了承ください。
- 本製品の電源が入っていなかった場合は、AiSEG2の履歴データがmicroSDメモリーカードに保存されないことがあります。
- ご使用の環境によっては、microSDメモリーカードに保存できるデータ容量が異なりますので注意してください。microSDメモリーカードに表示されているメモリー容量より使用可能メモリー容量は少なくなります。
- 不要なデータがmicroSDメモリーカードにある場合、microSDメモリーカードのメモリー容量が不足し、データを書き込みできなくなる場合があります。不要なデータを消去し、空き容量を確保してください。
- microSDメモリーカードを誤った向きに挿入すると、本製品だけでなく、microSDメモリーカードも壊れる場合があります。必ず切り欠きを下にして、正しい向きに挿入してください。

- microSDメモリーカードを取り出すときは、取り出し操作(参照▶330ページ)を行ってから99ページにしたがって取り出してください。ただし、電力使用量などのエネルギーの計測データは毎月1日、16日の午前1時20分と履歴データ長期保存設定を「入」に設定した直後の午前1時20分もしくは午後1時20分に書き込みます。温湿度など空気環境データは、毎日午前1時20分と午後1時20分に書き込みます。この時刻前後はmicroSDメモリーカードを取り出さないでください。データ書き込み中などに取り出したり電源を切ったりすると、記録されたデータが破壊される場合があります。
- 新品のmicroSDメモリーカードやほかの機器で使用していたmicroSDメモリーカードを使用する場合は、331ページにしたがって初期化してください。それ以外の方法で初期化した場合、正常に動作しないことがあります。
- microSDメモリーカードを初期化すると、記録されているデータはすべて消去されます。必要なデータはお使いのパソコンなど、別の機器に保存してください。

microSDメモリーカードのフォルダ構成

- 各フォルダはそれぞれの操作時に作成されます。

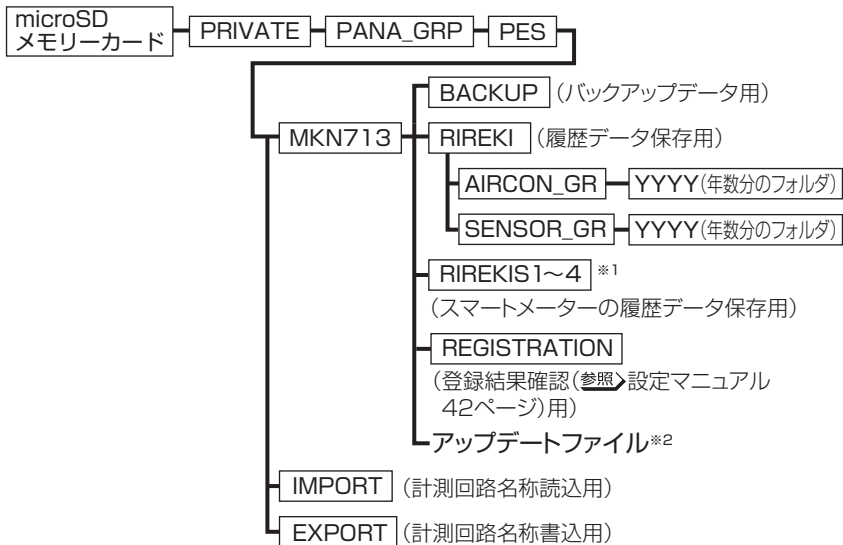

※1：接続されているスマートメーターの台数分のフォルダが作成されます。

※2：一度も履歴データ保存などを行っていないmicroSDメモリーカードにファームウェア更新データを保存する場合は、[MKN713]までのフォルダを作成して、MKN713フォルダ内の一番上の階層に保存する必要があります。

操 作 編

AiSEG2では、太陽光発電・外部発電機器(エネファームやエコウィル)の発電状況をはじめ買電・売電の状況、電気・湯・水・ガスの使用状況や環境貢献度の確認、過去の履歴データなどの確認、宅内から機器のコントロールなどができます。

「操作編」では、これらの操作例を説明します。



- お住まいに設置されている機器によっては、この取扱説明書(詳細版)で説明されている機能をご利用になれない場合があります。
- システムに接続されている機器の種類や設定によって、操作画面は異なります。

家全体の状態を確認する(マイホーム)

今月の買電料金や売電料金、戸締りや部屋の温度など家全体の状態を確認できます。また、シーン制御や報知モードの入/切を操作することができます。

1 AiSEG2の画面を表示させる

(参照) 33~34ページ

➔ 起動画面が表示されます。



[本製品で表示させる場合は
開始ボタンを押す]

2 メニューを選ぶ

➔ メニューバーが表示されます。

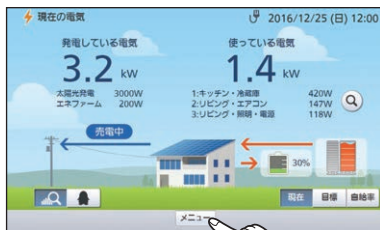

3 マイホームを選ぶ

➔ マイホーム画面が表示されます。

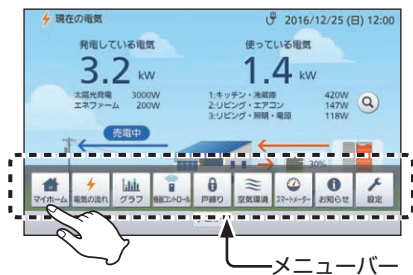

4 確認する

(参照) 104~105ページ

● 操作を終わるには参照) 34ページ

はじめに

準備編

操作編

詳細設定編

トラブル編

マイホーム画面

- 家のイラストの周囲に、設定したシーンを表示します。
 - 選ぶと、そのシーンの設定内容が表示され、設定できます。(参照▶180ページ)
 - シーン設定で開始タイミング(参照▶78ページ)に「時刻指定」を選んでいる場合は、制御が実行されるまで🕒マークと時刻が表示されます。「繰り返し」が「あり」の場合は、🔄マークと制御時刻が常時表示されます。

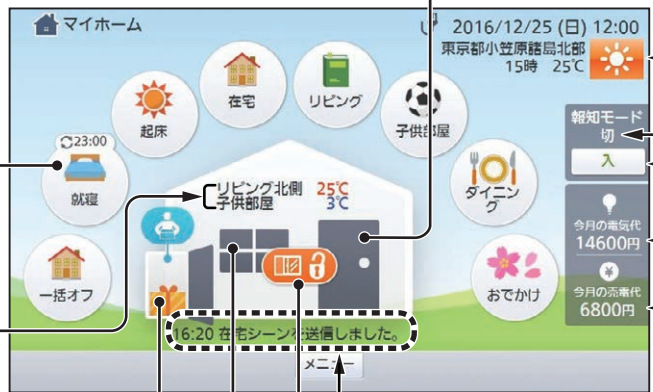

- 上段に一番温度が高い部屋とその温度、下段に一番温度が低い部屋とその温度が表示されます。
 - 部屋の設定は空気環境グループ(参照▶289ページ)で行います。
 - 1部屋しか設定していない場合は、上段のみにその部屋名と温度を表示します。
- 宅配ボックスの状態を表します。
 - 直近(24時間以内)のシーン実行結果を表します。
 - ドア・窓センサー送信器、窓センサー送信器が登録されていることを表します。
 - 1台も登録されていない場合は薄いグレー表示になります。

荷物あり





荷物無し



- 宅配ボックス用センサー送信器が登録されていない場合は表示されません。



部屋の温度情報が取得できない場合は、温度がハイフン(-)表示になります。

- 電気錠が登録されていることを表します。
 - 1台も登録されていない場合は薄いグレー表示になります。
- 天気予報を表示します。(地域名・時刻・温度)
 - サーバーサービスを登録後約3時間を経過して天気情報がある場合のみ表示されます。
- 報知モード(参照▶183ページ)の入/切状態を表します。
 - 報知開始遅延中の場合は「〇分後に入」と表示されます
 - 報知モード(参照▶183ページ)の入/切を切り替えます。
 - 現在の状態が「切」なら「入」、「入」あるいは「報知開始遅延中」なら「切」が表示されます。
- 今月の買電量の電気料金を表します。
 - エネルギー計測ユニットが未接続の場合は表示されません。また、電気料金単価設定(参照▶42～57ページ)が未設定の場合はハイフン(-)表示になります。
 - 全量買取モード(参照▶233ページ)の場合は表示されません。
- 今月の売電量の電気料金を表します。
 - エネルギー計測ユニットが未接続の場合は表示されません。また、売電料金単価設定(参照▶58ページ)が未設定の場合はハイフン(-)表示になります。
 - 全量買取モード(参照▶233ページ)の場合は表示されません。
- 電気錠やドア、窓の状態を表します。
 - 電気錠が解錠状態かつドアや窓が開状態、または窓が解錠状態の場合 
 - 電気錠が解錠状態の場合 
 - ドアや窓が開状態または窓が解錠状態の場合 
 - 選ぶと、戸締り画面(参照▶184ページ)が表示されます。

MEMO

A series of horizontal dashed lines for writing, spanning most of the page width.

電気の流れを見る

現在の電力使用状況を一目で確認できます。「詳細」、「ペンギン」の2種類の画面で現在の電気、使用量目標達成度、電気の自給率を表示します。

1 AiSEG2の画面を表示させる

(参照▶33～34ページ)

▶起動画面(現在の電気画面)が表示されます。



[本製品で表示させる場合は]
開始ボタンを押す

2 確認する

(参照▶108～123ページ)

●操作を終わるには参照▶34ページ

MEMO

●開始ボタンを押したときに、現在の電気画面以外の画面が表示された場合は、**メニュー**を選んでから  **電気の流れ** を選んでください。

はじめに

準備編

操作編

詳細設定編

トラブル編

現在の電気(詳細)画面

イラストや数値によって現在の電気状況が詳細に表示されます。



- 画面イラストは説明のための表示で、実際の表示とは異なります。
- 該当の機器が接続されていない場合は、機器イラスト、数値、矢印が表示されません。
- 電力(kW)は小数点2位以下を四捨五入して表示しています。
- パワーステーションSあるいはパワーステーションS+に太陽電池モジュールを接続しないで使用する場合は表示に関しては、パワーステーションSあるいはパワーステーションS+の説明書を確認してください。

- 現在発電している(つくっている)電力とその内訳を表します。

- 現在、買電中か売電中かを表します。

- ペンギン画面に切り替えます。(参照▶114ページ)

- 電気自動車の充電状況を表します。

<ELSEEV 以外の場合>



<ELSEEV の場合>



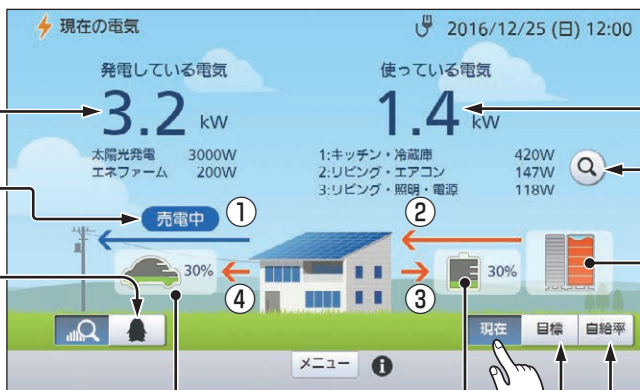

- 車で外出中など、電気自動車充電システムに接続していない場合や接続しているが充電していない場合、オフライン(通信エラー)などエラー時は、白い車のイラストになります。(ただし、ELSEEVの場合は充電終了から24時間以内は「充電終了」が表示されます。)
- ELSEEV以外の場合、車のイラスト右の%表示は、データが未取得あるいはオフラインの場合はハイフン(-)表示になります。
- ELSEEVの場合、充電終了から24時間経過すると充電終了表示は消えます。
- 電気自動車の状態によって充電が開始できない場合でも、充電終了表示が表示される場合があります。

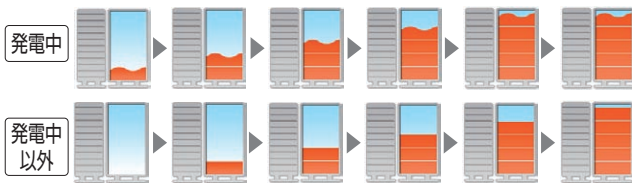

- ① 買電中(右向き・ 橙色)/売電中(左向き・ 青色)の流れ
- ② 発電の流れ(橙色)
- ③ 充電(右向き・ 橙色)/放電(左向き・ 橙色)の流れ
- ④ 充電(左向き・ 橙色)/放電(右向き・ 橙色)の流れ

- 現在、使っている電力とその内訳(上位3位の分岐回路)を表します。
 - 使っている電力が1W以下の分岐回路は内訳に表示されません。
- 回路ごとで使っている電気を表示します。(参照▶120 ページ)
 - 分岐回路を計測していない、あるいは使っている電力が1W以上の分岐回路が1つもない場合は、表示されません。
- 現在の当社製エネファームの発電状態と貯湯残量(約45℃以上のお湯)を6段階で表します。
 [詳細についてはお使いのエネファームの説明書を参照してください。]



- AiSEG2に対応していないエネファームでは、発電状態と貯湯残量は表示されません。
- 当社製エネファーム以外の外部発電機器が接続されている場合は  が表示されます。

- 電気の自給率(詳細)画面に切り替えます。(参照▶112ページ)
 - 太陽光発電システムまたは外部発電を接続していない場合は選べません。
- 使用量目標達成度(詳細)画面に切り替えます。(参照▶110ページ)
- 現在の蓄電システムの残容量を表します。

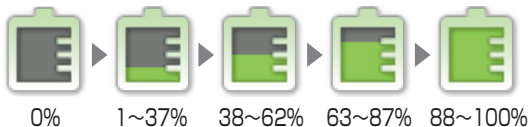

はじめに

準備編

操作編

詳細設定編

トラブル編

使用量目標達成度(詳細)画面

設定した目標値(参照→61～68ページ)に対する目標達成度がグラフなどで表示されます。

- 節電アドバイスが表示されます。※1、※2 (参照→122ページ)
- 今月の回路ごとの使用電力量の内訳を表示します。 ※1、※2 (参照→121ページ)

● 表示を切り替えます。(下記参照)



- ペンギン画面に切り替えます。(参照→116ページ)
- ピーク電力画面が表示されます。(参照→123ページ)



目標バー 実績値：紺色
予測値：黄色

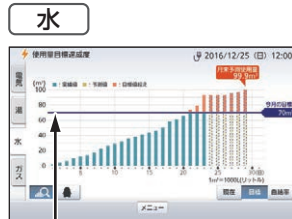

目標バー 実績値：青緑色
予測値：黄色



目標バー 実績値：赤色
予測値：水色



目標バー 実績値：紫色
予測値：黄色

- ※1：エネルギー計測ユニットを登録していない場合は「アドバイス」、「今月の内訳」を選ぶと登録をおすすめする画面が表示されます。「了解」を選ぶと使用量目標達成度画面に戻ります。
- ※2：「アドバイス」、「今月の内訳」、「月末予測使用量」はその月の計測データが7日以上蓄積されていない場合は表示されず、「予測グラフは7日分のデータが蓄積されると表示されます。」が表示されます。

- 月末時の積算予測値を表します。
目標値を超える場合はオレンジ色、超えない場合は紺色で表します。※2
- 設定した目標値(参照▶61～68ページ)を表します。
- 実績値と予測値を月単位の日ごとに棒グラフで表します。
- 電気の自給率(詳細)画面に切り替えます。(参照▶112ページ)
- 太陽光発電システムまたは外部発電を接続していない場合は選べません。
- 現在の電気(詳細)画面に切り替えます。(参照▶108ページ)



- 予測値とは、実績データを基に月末時点での各使用量を予測した値です。
- あくまでも予測値であり、結果を保証するものではありません。
直前の使用電力量のデータから推定するため、使用状況が大きく変わった場合などには差異が大きくなる場合があります。
- 予測グラフは確定したデータから計算します。そのため当日の実績は表示されません。
使用開始初日、毎月1日はデータが表示されません。
- 湯使用量の実績が表示されるのは、当社製エコキュートあるいは当社製エネファームが登録されている場合のみです。
- 水使用量の実績が表示されるのは、パルス発信式流量計(水道)が接続されている場合のみです。
- ガス使用量の実績が表示されるのは、パルス発信器付ガスメーターが接続されている、あるいは当社製エネファームが登録されている場合のみです。
- パルス発信器付ガスメーターが接続されていない状態で当社製エネファームが登録されている場合は、表示されるガス使用量は当社製エネファームが消費するガス使用量のみで、家全体のガス使用量とは異なります。パルス発信器付ガスメーターが接続されていて、かつ当社製エネファームが登録されている場合は、表示されるガス使用量はパルス発信器付ガスメーターの値となり、家全体で消費されているガス使用量を表します。

電気の自給率(詳細)画面

電気の自給率と自家消費率がグラフなどで表示されます。



- 電力量は小数点2位以下を四捨五入して表示しています。
- 太陽光発電システムまたは外部発電を接続していない場合は、この画面は表示されません。
- 蓄電システムが接続されている場合、充電/放電のタイミングによっては、自家消費率の数値が大きくもしくは小さく表示されることがあります。

- 自給率(使用した電気に対する発電量(売電含む)の割合)を表します。
- 自家消費率(使用した電気に対する発電量(売電含まない)の割合)を表します。

- 表示を切り替えます。
- ペンギン画面に切り替えます。(参照▶118 ページ)
- 使用電力量、発電量(太陽光発電+外部発電量)を数値と棒グラフで表します。
- 値がない場合は -(ハイフン)kWhと表示されます。
- 自宅で消費した発電量(太陽光発電+外部発電)、買電量を数値と円グラフで表します。
- 発電量には蓄電システムの充電量/放電量も含まれます。
- 円グラフ内には使用電力量を表します。
- 値がない場合は -(ハイフン)kWhと表示されます。
- 現在の電気(詳細)画面に切り替えます。(参照▶108 ページ)
- 使用量目標達成度(詳細)画面に切り替えます。(参照▶110 ページ)

出力制御中の表示について

<出力制御(参照)設定マニュアル103ページ)を設定している場合>

出力制御中は **メニュー** 左に **制御期間中**[※]が表示され、選ぶと詳細が表示されます。

- **制御期間中** は現在の電気以外の画面でも表示されます。(設定画面では表示されません。)

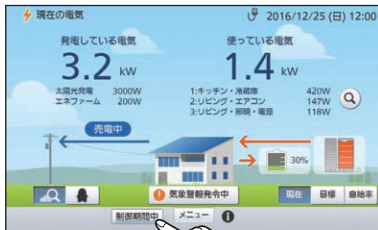

※ **制御期間中** : 更新スケジュールで運用中

制御期間中 : 固定スケジュールで運用中

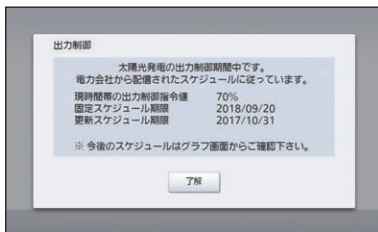

- **了解** を選ぶと前画面に戻ります。

はじめに

準備編

操作編

詳細設定編

トラブル編

現在の電気(ペンギン)画面

ペンギンのイラストで、使っている電気の状況が表示されます。



- 画面イラストは説明のための表示で、実際の表示とは異なります。
- 該当の機器が接続されていない場合は、機器イラスト、数値、矢印が表示されません。
- 電力(kW)は小数点2位以下を四捨五入して表示しています。
- パワーステーションSあるいはパワーステーションS+に太陽電池モジュールを接続しないで使用する場合は表示に関しては、パワーステーションSあるいはパワーステーションS+の説明書を確認してください。

●現在、使っている電力を表します。

●太陽のイラストは夜20時～朝5時の間は表示されません。

●現在、つくっている電力(太陽光発電)を表します。

●「太陽光発電2」が接続されている場合は、太陽光発電1と太陽光発電2の電力を合算して表示します。

●現在、つくっている電力(外部発電)を表します。

●詳細画面に切り替えます。
(参照▶108ページ)

●現在の当社製エネファームの貯湯残量を表します。
(参照▶109ページ)

- AiSEG2に対応していないエネファームでは、貯湯残量は表示されません。
- 当社製エネファーム以外の外部発電機器が接続されている場合は  が表示されます。
- 外部発電機器が接続されていない場合は、「木」のイラストが表示されます。

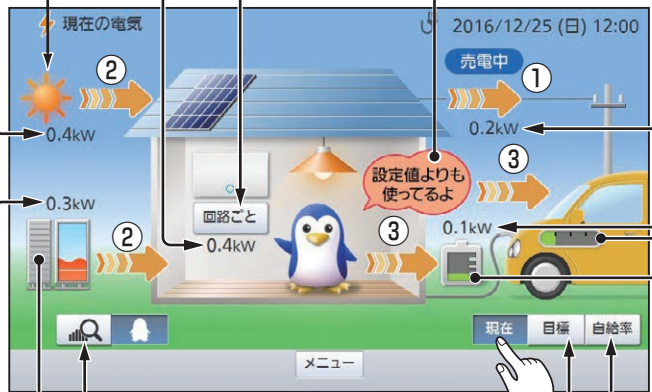

- ① 買電(左向き)/売電(右向き)の流れ
- ② 発電の流れ
- ③ 充電(右向き)/放電(左向き)の流れ

- 回路ごとで使っている電気を表示します。(参照▶120 ページ)
- 分岐回路を計測していない場合は表示されません。

- 瞬時値が電気チェック設定(参照▶275 ページ)の値を超えていると、「設定値よりも使ってるよ」が表示されます。

- 現在、買電している、あるいは売電している電力を表します。

- 現在、蓄電システムに充電している、あるいは放電している電力を表します。
- 蓄電システムに接続されている機器の消費電力が0.1kW未満のときは、放電時の表示が0.0kWまたは表示されない場合があります。

- 電気自動車の充電状況を表します。

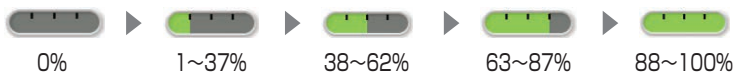

- 車で外出中など、電気自動車充電システムに接続していない場合やオフライン(通信エラー)などエラー時は、表示されません。
- 電気自動車充電システム未登録時は、ペンギンが買電中か売電中かを表します。
- ELSEEVが接続されている場合は充電状況のメーターは表示されず、充電中は車のみが表示されます。充電終了から24時間以内は右のようなペンギンのイラストが表示され、24時間経過すると消えます。
- 電気自動車の状態によって充電が開始できない場合でも、右のようなペンギンのイラストが表示される場合があります。



- 現在の蓄電システムの残容量を表します。(参照▶109 ページ)

- 電気の自給率(ペンギン)画面に切り替えます。(参照▶118 ページ)
- 太陽光発電システムまたは外部発電を接続していない場合は選べません。

- 使用量目標達成度(ペンギン)画面に切り替えます。(参照▶116 ページ)

使用量目標達成度(ペンギン)画面

設定した目標値(参照▶61～68ページ)に対する目標達成度がペンギンのイラストなどで表示されます。

●節電アドバイスが表示されます。
※1、※2(参照▶122ページ)

●ピーク電力画面が表示されます。
(参照▶123ページ)



●詳細画面に切り替えます。
(参照▶110ページ)

●現在の電気(ペンギン)画面に切り替えます。(参照▶114ページ)

●昨日の省エネ目標達成度を表します。

●一番左のペンギンが「昨日の」省エネ目標の達成度を示します。

●昨日のエネルギー消費が0の場合は下のイラストが表示されます。



目標を達成した場合



達成していない場合



●今日の省エネ目標達成度を表します。

●「今日の」省エネ目標の達成度をメーターで示します。

●電気・水・ガスを使用するにつれて針が右に振れ、メーターの色が目標値の80%を超えると黄色に変わり、目標値を超えると赤色に変わります。

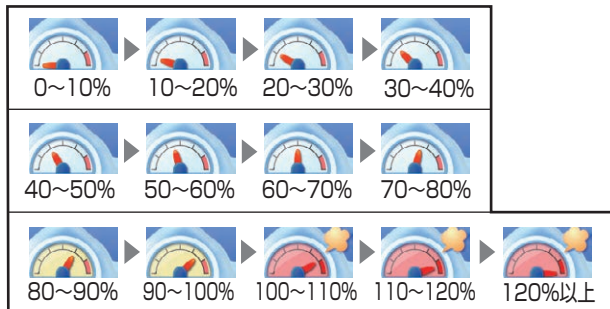

- ※1: エネルギー計測ユニットを登録していない場合は「アドバイス」、「今月の内訳」を選ぶと登録をおすすめする画面が表示されます。「了解」を選ぶと使用量目標達成度画面に戻ります。
- ※2: 「アドバイス」、「今月の内訳」は分岐回路を計測していない、あるいはその月の計測データが7日以上蓄積されていない場合は表示されません。

- 今月の回路ごとの使用電力量の内訳を表示します。※1、※2
(参照▶121 ページ)

- 今月の省エネ目標達成度を表します。

- 氷の大きさと上に乗っているペンギンの数で、「今月の」省エネ目標の達成度を示します。一番左のペンギンは、昨日の省エネ目標達成度を示します。



がんばろう!
(15%以上オーバー)



もう少しがんばろう!
(約10%オーバー)



この調子!
(±5%程度)



グッド!
(約10%マイナス)

- 達成度に応じて氷の大きさと上にいるペンギンの数が増減します。5羽のペンギンが氷の上にいるように省エネを行いましょう。



とってもグッド!
(15%以上マイナス)

- 電気の自給率(ペンギン)画面に切り替えます。(参照▶118 ページ)
- 太陽光発電システムまたは外部発電を接続していない場合は選べません。

MEMO

- 省エネ目標値は目標値設定(参照▶61~68 ページ)により月単位で設定します。「昨日の」あるいは「今日の」達成度は、月単位で設定した目標値を月の日数で割った値で判定します。
- 省エネ目標の達成度とは、目標値設定(参照▶61~68 ページ)で設定した目標値に対する実際の達成度を、CO₂排出量の割合で表したものです。
- CO₂排出量は電気・水・ガスの使用によるCO₂排出量換算の合計、CO₂削減量は太陽光発電などの発電によるCO₂削減量換算の合計になります。(換算係数について参照▶248 ページ)

電気の自給率(ペンギン)画面

電気の自給率と自家消費率がペンギンのイラストなどで表示されます。

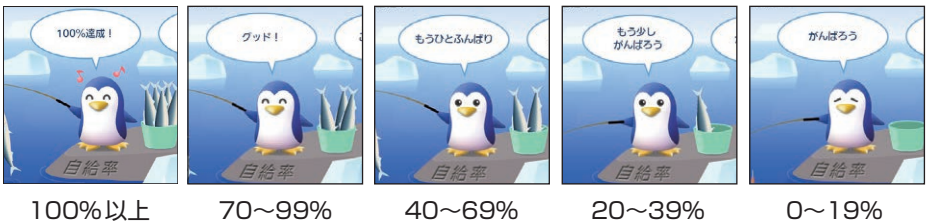
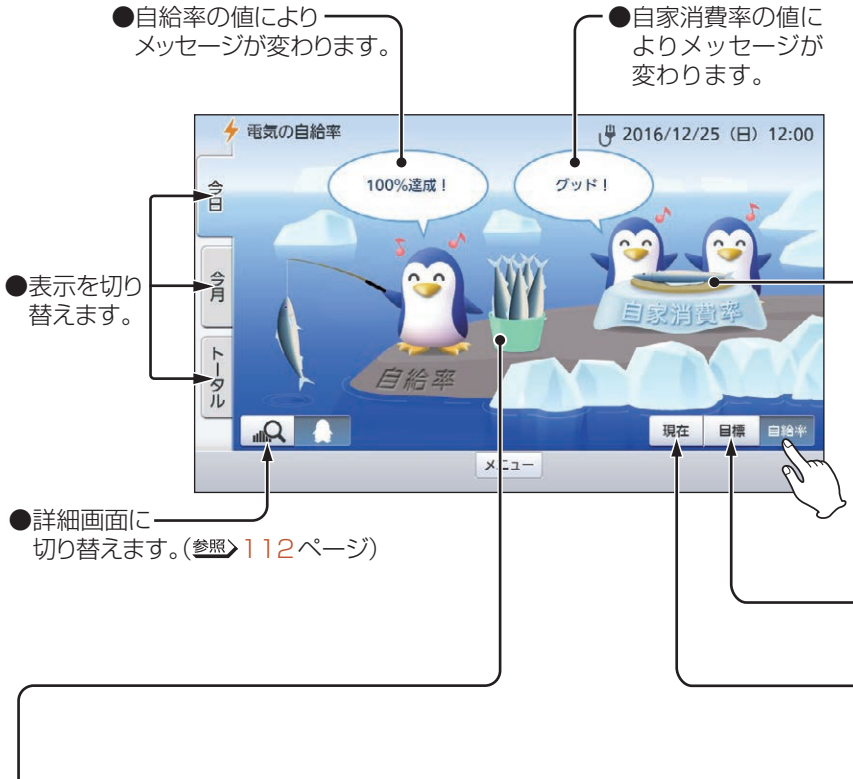



太陽光発電システムまたは外部発電を接続していない場合は、この画面は表示されません。

- 自家消費率(使用した電気に対する発電量(売電含まない)の割合)を皿に載った魚のイラストで表します。



70%以上



40~69%



20~39%





0~19%

- 使用量目標達成度(ペンギン)画面に切り替えます。(参照▶116ページ)
- 現在の電気(ペンギン)画面に切り替えます。(参照▶114ページ)

電気の流れを見る

■回路ごとで使っている電気画面

現在の電気(詳細)画面で  (参照▶108ページ)、あるいは現在の電気(ペンギン)画面で  (参照▶114ページ) を選ぶと、以下の画面が表示されます。

※：30分単位の節電によるお知らせ画面(参照▶224ページ)の  を選んだ場合の画面では表示されません。

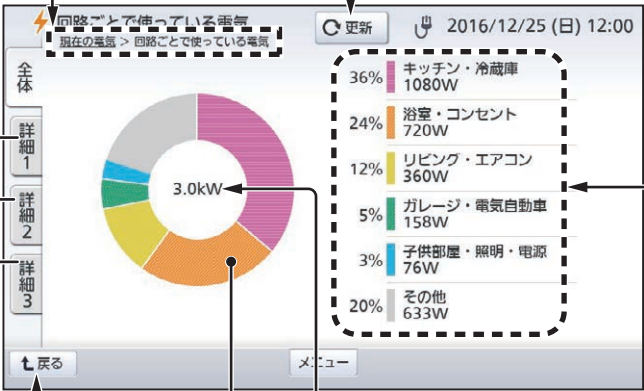

●最新の状態表示に更新します。

●計測している回路の瞬時値の合計値を表します。

●現在、瞬時値の高い回路トップ5の使用電力量と割合を表します。

●回路数に応じて表示は変わります。

●現在、瞬時値の高い回路トップ5の割合を円グラフで表します。

●瞬時値の合計値が0kWの場合は表示されません。

●瞬時値の高い順にすべての回路を棒グラフで表します。



(詳細1の場合：トップ10を表示)

- 回路数が10より多い場合はタブで切り替えてください。
- 詳細タブが3より多い場合は△、▽で画面を切り替えてください。

詳細1 トップ10を表示
 [トップ5は円グラフに対応した色で表示されます。]

詳細2 トップ11～20を表示

詳細3 トップ21～30を表示

⋮

■今月の内訳画面

使用量目標達成度画面で「今月の内訳」を選ぶと、以下の画面が表示されます。(参照▶110、116ページ)

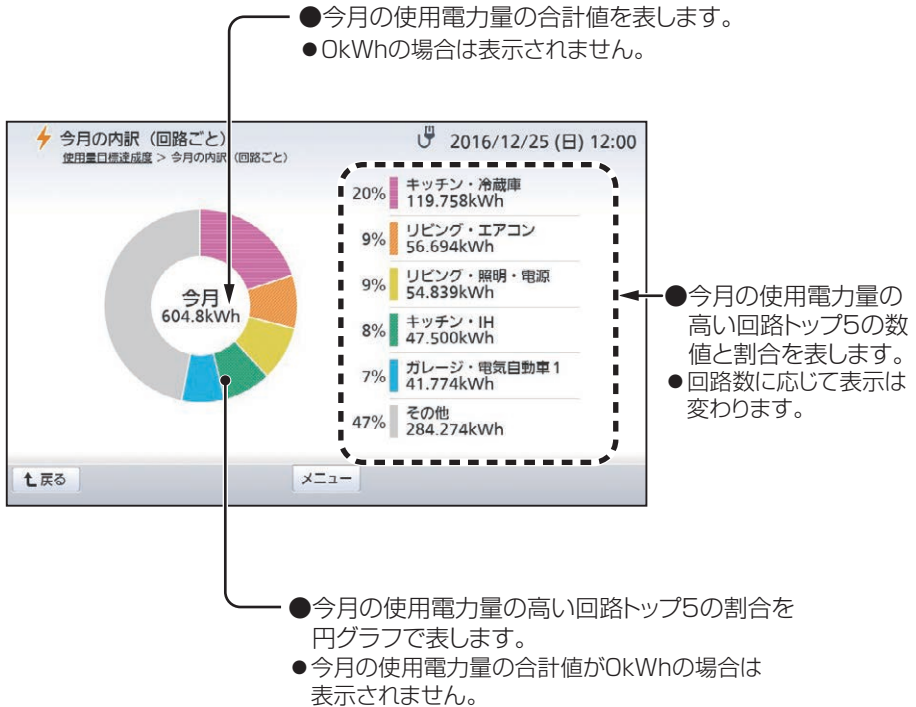

はじめに

準備編

操作編

詳細設定編

トラブル編

■節電アドバイス画面

使用量目標達成度画面で「アドバイス」を選ぶと、以下の画面が表示されます。(参照) 110、116ページ)

● 昨日の目標達成度(%)と目標値・使用電力量を表します。

● 今月(昨日まで)の目標達成度(%)と目標値・使用電力量を表します。

● 今月の使用電力量の高い回路トップ3の数値と割合(棒グラフ)を表します。

● 回路数に応じて表示は変わります。

● 昨日の使用電力量の高い回路トップ3の数値と割合(棒グラフ)を表します。

● 回路数に応じて表示は変わります。

● 目標値を表します。

項目	昨日	今月(昨日まで)
目標達成度	3% (オーバー)	10% (節電成功)
目標	30.0kWh	750.0kWh
使用電力量	30.9kWh	683.0kWh
キッチン・冷蔵庫	4.597kWh	110.328kWh
リビング・エアコン	2.397kWh	57.528kWh
リビング・照明・電源	2.032kWh	48.768kWh

■ 普段*より使い過ぎていて、かつ先月同日までよりも使い過ぎている場合は、以下のような画面が表示されます。節電の参考にしてください。

- 回路数に応じて表示は変わります。

● 昨日の使い過ぎ割合

● 昨日の使い過ぎ回路名称と使用電力量

● 昨日の使い過ぎた時間帯

● 今月の使い過ぎ割合

● 今月の使い過ぎ回路名称と使用電力量

項目	昨日	今月(昨日まで)
目標達成度	87% (オーバー)	49% (オーバー)
目標	10.0kWh	300.0kWh
使用電力量	18.7kWh	447.5kWh
TOP3 割合	1. 20%増加 ↑, 2. 15%増加 ↑, 3. 5%増加 ↑	1. 20%増加 ↑, 2. 15%増加 ↑, 3. 5%増加 ↑
TOP3 回路名称と電力量	キッチン・冷蔵庫 2.100kWh, 浴室・コンセント 1.347kWh, リビング・エアコン 0.967kWh	キッチン・冷蔵庫 48.800kWh, 浴室・コンセント 30.247kWh, リビング・エアコン 22.467kWh
TOP3 時間帯	18:30~19:00, 20:00~20:30, 19:00~19:30	

*：「普段」とは、昨日と同じ曜日の先週から4週間までの4日分の平均値です。
たとえば今日が30日(土曜)とすれば、1日、8日、15日、22日(それぞれ金曜)の平均値となります。

■ピーク電力画面

使用量目標達成度画面で「ピーク電力」を選ぶと、以下の画面が表示されます。(参照)110、116ページ)

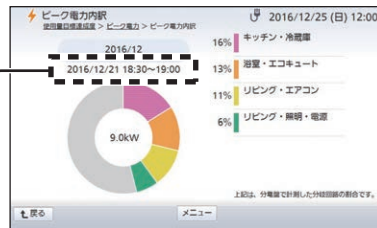
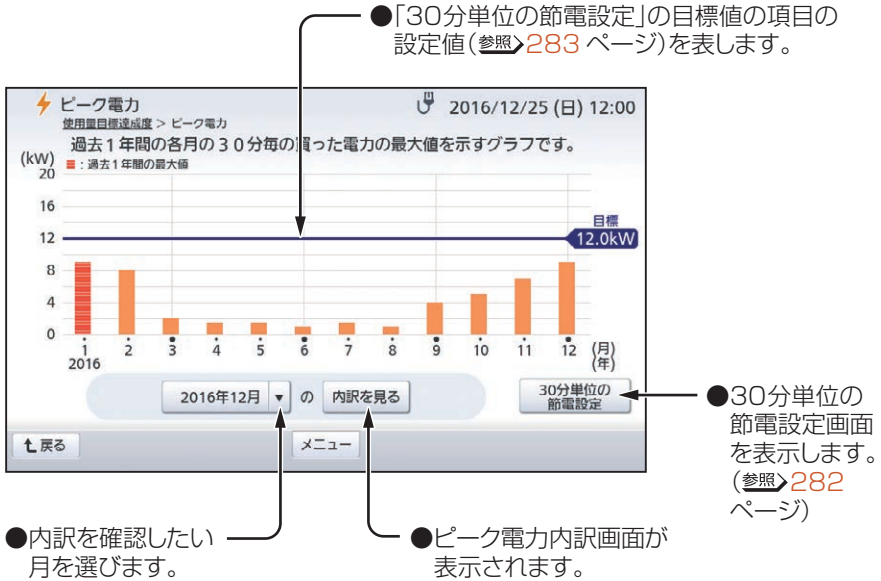

はじめに

準備編

操作編

詳細設定編

トラブル編

グラフを確認する

発電量・買電量・売電量・使用電力量(全体/分岐回路ごと)・湯使用量・水使用量・ガス使用量の履歴を、日、週、月、年単位で集計してグラフで表示し、過去のデータと比較することができます。



- 湯使用量が表示されるのは、当社製エコキュートあるいは当社製エネファームが登録されている場合のみです。
- 水使用量が表示されるのは、パルス発信式流量計(水道)が接続されている場合のみです。
- ガス使用量が表示されるのは、パルス発信器付ガスメーターが接続されている、あるいは当社製エネファームが登録されている場合のみです。
- パルス発信器付ガスメーターが接続されていない状態で当社製エネファームが登録されている場合は、表示されるガス使用量は当社製エネファームが消費するガス使用量のみで、家全体のガス使用量とは異なります。パルス発信器付ガスメーターが接続されていて、かつ当社製エネファームが登録されている場合は、表示されるガス使用量はパルス発信器付ガスメーターの値となり、家全体で消費されているガス使用量を表します。
- 外部発電機器が接続されていない場合は、外部発電の電力量は表示されません。
- 売電量が表示されるのは、太陽光発電システムが接続されている場合のみです。発電量、使用電力量の発電使用量が表示されるのは、太陽光発電システムあるいは外部発電機器が接続されている場合のみです。
- 蓄電システムが接続されていない場合は、発電量と買電量の充電マーク(参照▶127ページ)が表示されません。
- 蓄電システムあるいは電気自動車充電システムが接続されていない場合は、使用電力量の放電使用量(参照▶128ページ)が表示されません。ただし、ELSEEVの場合は接続されていても表示されません。

1 AISEG2の画面を表示させる

(参照▶33~34ページ)

➡起動画面が表示されます。



本製品で表示させる場合は
開始ボタンを押す

2 メニューを選ぶ

➡メニューバーが表示されます。



3

グラフ を選ぶ

➔ 使用電力量 (日単位) 画面が表示されます。

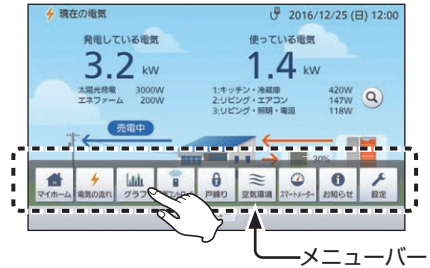

4

確認したい項目を選ぶ

➔ 各項目の履歴が、日、週、月、年単位で集計して棒グラフで表示されます。



- 太陽光発電システムが接続されていない場合は **売電量** が表示されません。さらに外部発電機器も接続されていない場合は **発電量** も表示されません。
- 当社製エコキュートあるいは当社製エネファームが登録されていない場合は **湯** が表示されません。
- パルス発信式流量計(水道)が接続されていない場合は **水** が表示されません。
- パルス発信器付ガスメーターが接続されていない、あるいは当社製エネファームが登録されていない場合は **ガス** が表示されません。



(買電量を選ぶ場合)

はじめに

準備編

操作編

詳細設定編

トラブル編

5 確認したい集計期間単位のタブを選ぶ

- 「日」「週」「月」「年」から選んでください。はじめにその時点での最新データが表示されます。見たい期間が異なる場合は、◀、▶を選んで変更してください。

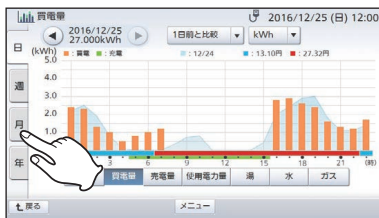

(月を選ぶ場合)

- 比較対象の▼を選ぶと、選択画面で比較データの対象期間を切り替えることができます。選択画面で「中止」を選ぶと、前画面に戻ります。

「日」タブ選択時

1日前と比較 / 1週間前と比較

「月」タブ選択時

1カ月前と比較 / 1年前と比較

- 「1年前と比較」の場合、3カ月前までのデータが比較表示されます。

- 表示単位の▼を選ぶと、選択画面で表示単位を切り替えることができます。選択画面で「中止」を選ぶと、前画面に戻ります。(「使用電力量」「発電量」「湯」選択時は表示単位は表示されません。)

「買電量」「売電量」選択時

kWh / 円

「水」「ガス」選択時

m³ / 円



- 比較対象は「週」タブ、「年」タブ選択時は表示されません。
- 料金単価設定(参照>42~60ページ)をしていない場合は、表示単位が表示されません。



6 グラフを確認する

(参照>127~132ページ)

- 表示できる最大過去履歴は現在を含めて、日タブ：35日分 / 週タブ：53週分 / 月タブ：13ヵ月分 / 年タブ：11年分です。
- 操作を終わるには参照>34ページ

グラフの見かた

- ※1：比較データは「日」単位では1日前か1週間前、「週」単位では1週間前、「月」単位では1ヵ月前か1年前、「年」単位では1年前です。
- ※2：充電マーク(緑のバー)は蓄電システムが充電された時間帯に表示されます。(週、月、年単位では表示されません。)
- ※3：料金単価が設定されていない場合は 電気料金単価を設定する が表示されます。選ぶと、電気料金単価が設定できます。(参照▶42～57ページ)

発電量

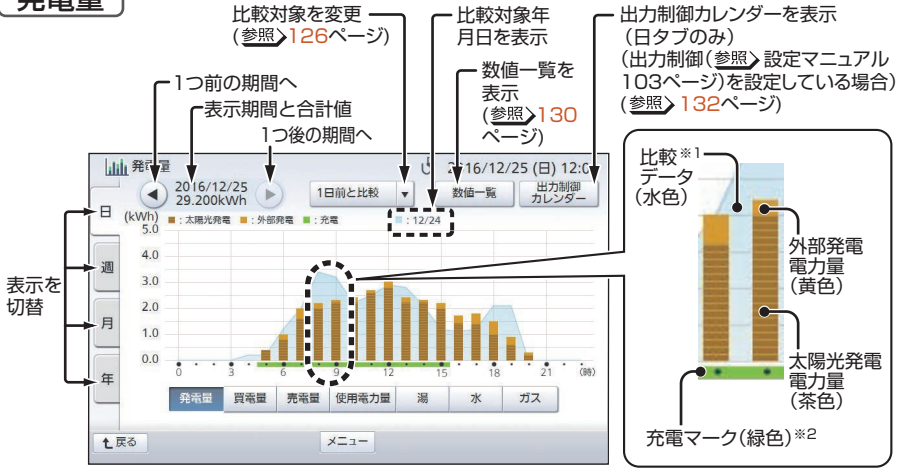

注 「週」タブでは「数値一覧」は表示されません。

買電量

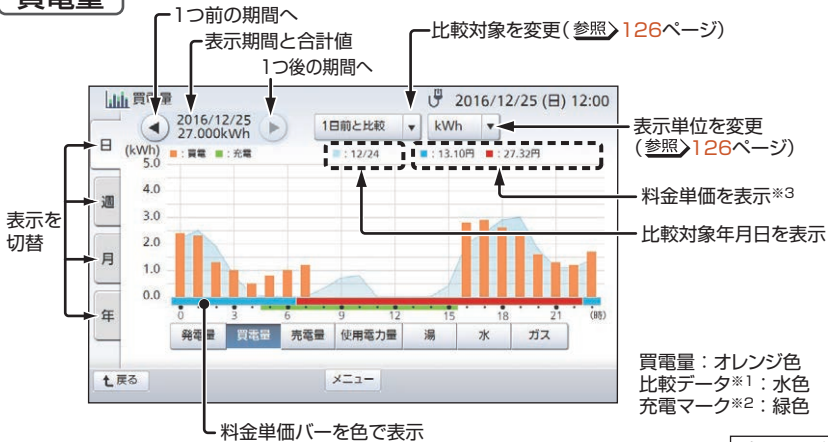

はじめに

準備編

操作編

詳細設定編

トラブル編

グラフを確認する

売電量

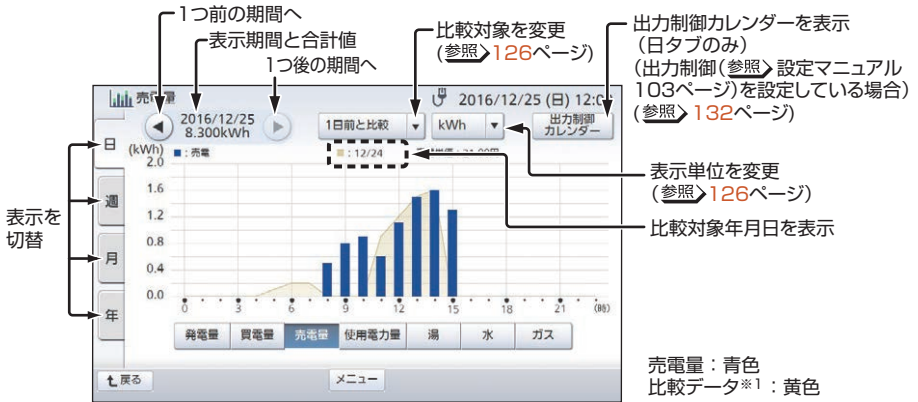

使用電力量

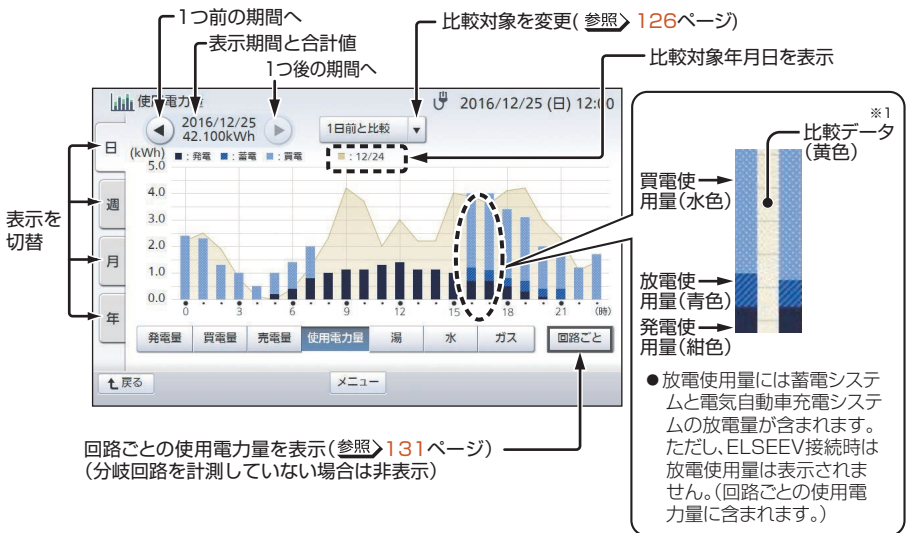

湯

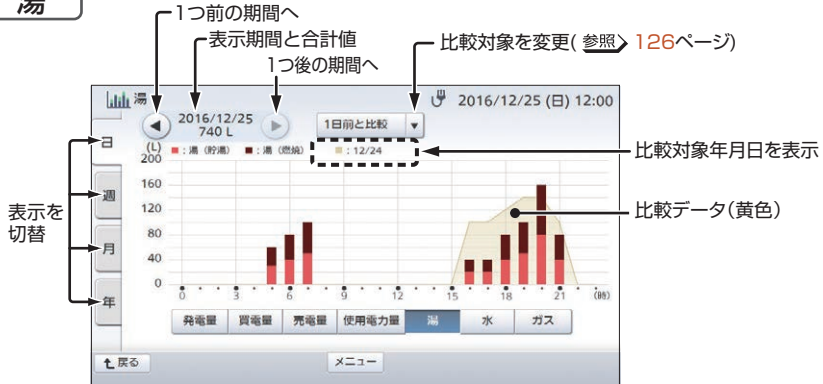

(当社製エネファームの場合)

ボイラーからの給湯量：えんじ色
貯湯タンクからの給湯量：ピンク色
比較データ※1：黄色

当社製エコキュートでは
給湯量をピンク色で表示します。

水

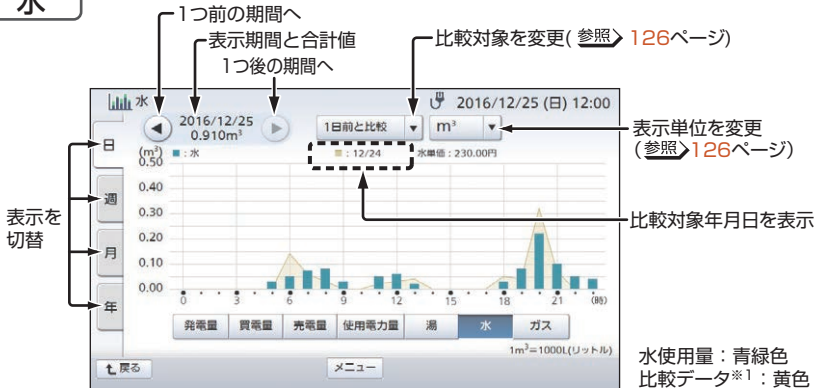

水使用量：青緑色
比較データ※1：黄色

グラフを確認する

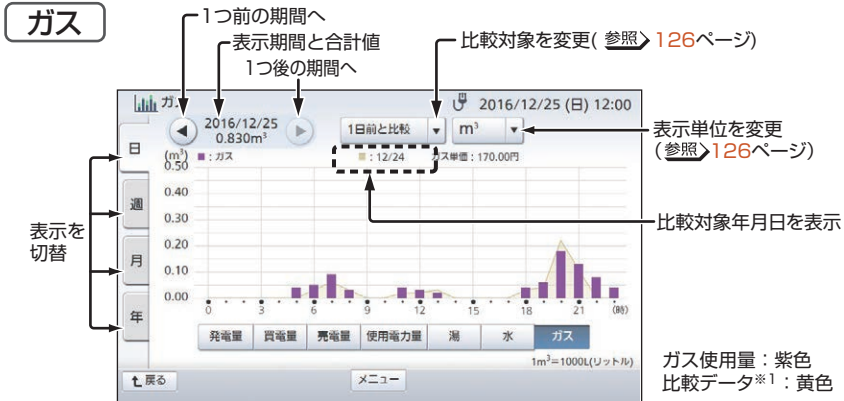

■数値一覧画面

発電量画面で「数値一覧」を選ぶと、太陽光発電と外部発電の発電量の内訳が確認できます。



「週」タブでは「数値一覧」は表示されません。

数値一覧[2016/12]
発電量 - 数値一覧[2016/12]

2016/12/25 (日) 12:00

単位: kWh

日	太陽光発電	外部発電	合計	日	太陽光発電	外部発電	合計
1	25,700	1,300	27,000	7	29,800	1,200	31,000
2	29,800	1,200	31,000	8	31,000	1,400	32,400
3	24,500	1,300	25,800	9	24,500	900	25,400
4	24,500	0,900	25,400	10	29,800	1,200	31,000
5	17,700	0,700	18,400	11	31,000	1,400	32,400
6	14,600	1,200	15,800	12	9,800	1,600	11,400

戻る

メニュー

(「日」タブの場合)

- 「日」タブ画面で「数値一覧」を選んだ場合は時ごと、「月」タブ画面で「数値一覧」を選んだ場合は日ごと、「年」タブ画面で「数値一覧」を選んだ場合は月ごとの一覧表となります。
- データがない場合はハイフン(ー)が表示されます。

■回路ごとの使用電力量画面

使用電力量画面で「回路ごと」を選ぶと、回路ごとの使用電力量が確認できます。

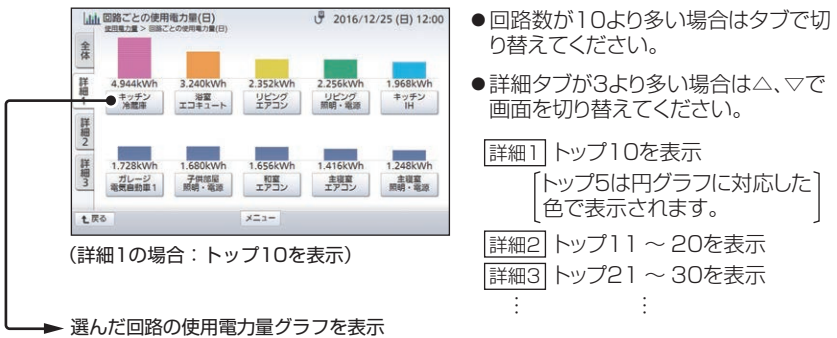
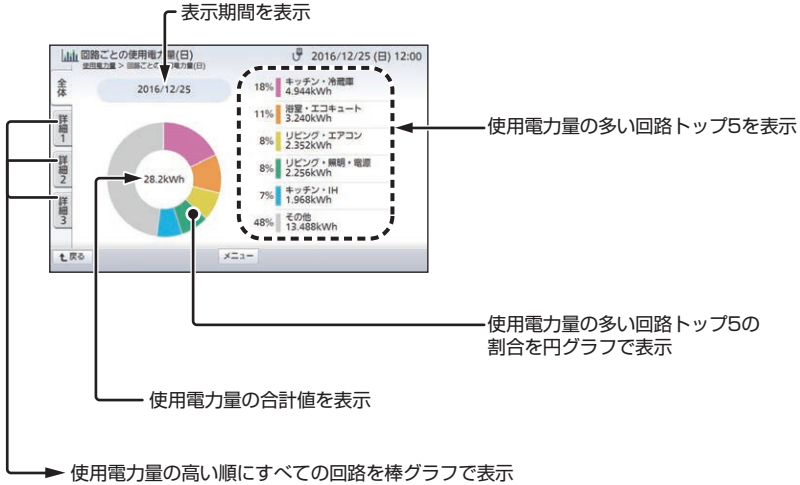

■出力制御カレンダー

発電量/売電画面(日タブのみ)で **出力制御カレンダー** を選ぶと、カレンダーから日を選んで、その日の発電量/売電量と出力制御率を確認できます。

① 確認する日を選ぶ

➔ 発電量/売電量(出力制御表示)画面が表示されます。



(12月23日を選ぶ場合)

② 確認する

- 電力会社から配信される出力制御率のスケジュールが水色の線で表示されています。
- 出力制御率は契約量に対して、出力できる割合を示しています。
- 出力制御期間中はマーク(太い水色)が表示されます。
- 出力制御率は電力会社から配信され、AiSEG2では最大2年間分が表示できます。
- 表示できる発電量・売電量の最大過去履歴は、現在を含めて3ヵ月分です。

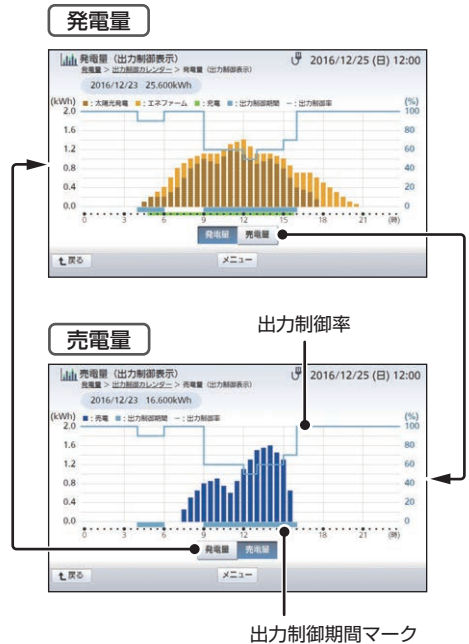

宅内から機器をコントロールする

エコキュートあるいはエネファーム、ガス給湯器、エアコン、照明、空気清浄機などや、あるいは電気錠などのJEM-A対応機器を宅内から操作することができます。

- システムに接続・登録されている機器がわからない場合は、施工店にお問い合わせください。



- AiSEG2に接続・登録された各機器の操作方法やご注意などについては、必ずそれぞれの機器の説明書を確認して正しくお使いください。AiSEG2からの操作後は、それぞれの機器が正しく制御されたか、確認することをおすすめします。
- AiSEG用エネルギー計測ユニット以外のエネルギー計測ユニットにはJEM-A対応機器は接続できません。

1 AiSEG2の画面を表示させる

(参照>33~34ページ)

➔起動画面が表示されます。

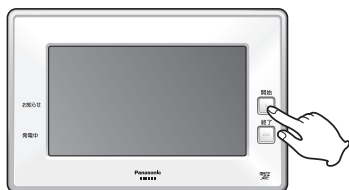

[本製品で表示させる場合は
開始ボタンを押す]

2 メニューを選ぶ

➔メニューバーが表示されます。

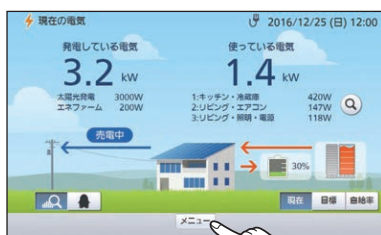

3 機器コントロールを選ぶ

➔機器コントロール(機器ごと)画面が表示されます。



AiSEG2に操作する機器が登録されていない場合は、登録をおすすめする画面が表示されます。

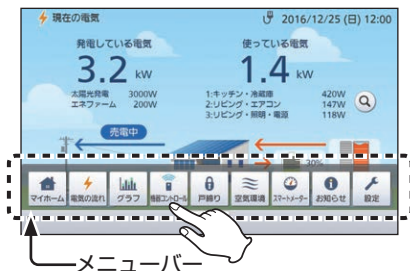

➔メニューバー

次ページへ続く

はじめに

準備編

操作編

詳細設定編

トラブル編

4 現在の機器の状態を確認する



- 機器が4つより多い場合は△、▽で画面を切り替えてください。
- 画面上の **更新** を選ぶと、各機器の動作状態表示を最新の状態に更新します。(押さなくても5秒ごとに自動的に更新されます。)
- 画面上の **表示順変更** を選ぶと、機器の表示順を使いやすいように変更することができます。(参照▶136ページ)



- お住まいのシステムに接続されている機器や設定によって画面が異なります。
- 各機器に付属のリモコンなどで操作すると、AiSEG2の画面に操作内容が表示されるまでに時間がかかる場合があります。

5 機器をコントロールする

機 器	コントロール
エコキュート (参照▶138ページ)	沸き増し⇔沸き増し停止、 ふる自動⇔ふる自動停止*1、 エネメジャー*1、残湯量表示
エネファーム (参照▶138ページ)	ふる自動⇔ふる自動停止、 自動発電⇔発電切 (おでかけ停止)*1*2、 エネメジャー*1
ガス給湯器 (参照▶138ページ)	ふる自動⇔ふる自動停止、 ふる洗浄⇔ふる洗浄停止
連携機器*4 (JEM-A対応機器以外)	
エアコン (参照▶140ページ)	一括停止、個別(運転⇔停止*3、 詳細操作、タイマー)、 温湿度表示
照明(参照▶145ページ)	一括消灯、個別(点灯⇔消灯、 調光)、シーン
シャッター (参照▶149ページ)	一括閉、一括停、一括開、 個別(閉、停、開、詳細操作)
窓サッシ (参照▶153ページ)	一括閉、一括停、一括開、 個別(閉、停、開、詳細操作)
空気清浄機 (参照▶158ページ)	運転*5⇔停止、詳細操作、 タイマー、空気環境レポート表示

機 器		コントロール
連携機器 ^{※4} (JEM-A対応機器以外)	レンジフード (参照▶160ページ)	運転⇔停止、詳細操作、タイマー
	熱交換気ユニット (参照▶164ページ) (2022年4月発売予定)	風量、温度表示、フィルター表示
	床暖房(参照▶165ページ)	一括停止、個別(運転⇔停止、タイマー)
	カード発信器(コール) (参照▶168ページ)	直近日時表示、一覧表示、電池表示
	宅配ボックス用センサー送信器(宅配ボックス) (参照▶169ページ)	荷物有無表示、着荷履歴表示、電池表示
	ELSEEV (参照▶171ページ)	開始⇔停止、容量設定、スケジュール
	火災警報器 (参照▶176ページ)	作動状態表示、一覧表示、電池表示
	IHクッキングヒーター	入切表示 ^{※5}
	ビルトイン食器洗い乾燥機 (2022年2月発売予定)	コース表示、洗剤残量表示 残量少：  残量無： 
アラウーノ	最終利用日時表示	
IP/JEM-A変換アダプターに接続された JEM-A対応機器 ^{※4 ※6}	シャッター (参照▶149ページ)	一括閉、一括開、個別(開/閉、詳細操作)
	電気錠(参照▶167ページ)	解錠⇔施錠
AiSEG用エネルギー計測ユニットに接続された JEM-A対応機器 (参照▶178ページ)	エアコン	入⇒切
	床暖房	入⇒切

※1：機種によっては表示されません。

※2：エネファーム(有線LAN接続)のソフトウェアバージョンが古いと表示されません。その場合は、販売店などに連絡してください。

※3：「お掃除運転」が行われるエアコンの場合、「お掃除運転」は停止できません。

※4：動作状態欄に「オフライン」と表示された場合は通信状態にないか、主電源が切れています。

※5：空気環境グループ(参照▶289ページ)で同じ「部屋」に設定されている場合、IHクッキングヒーターが「入」になるとその部屋の空気清浄機が自動的に運転を始めます。(空気清浄機がおまかせ(自動)運転モードの場合)

※6：JEM-A対応機器に関する今後の情報については、ホームページをご確認ください。

■機器の表示順変更について

1 機器コントロール(機器ごと)画面で **表示順変更** を選ぶ

➔表示順設定画面が表示されます。



2 ▼ ▲ を選んで表示順を変更する

- 上から順に、機器コントロール(機器ごと)画面の左上→右上→左下→右下の順に並びます。(参照)137ページのMEMO欄)
- 機器が4つより多い場合は、△、▽で画面を切り替えてください。
- 同一機器種別が複数台ある場合は **個別機器** が表示され、選ぶとそれぞれの表示順を変更することができます。変更後に **決定** を選ぶと画面が戻ります



(個別機器) を選んだ場合)

3 設定が終われば **決定** を選ぶ

- ➔機器コントロール(機器ごと)画面に戻ります。
- 変更した順に機器の表示順が変更されます。



MEMO

●設定イメージは以下のとおりです。

(機器コントロール(機器ごと)画面例)

①：エコキュート ②：エアコン



③：照明 ④：シャッター

例)「エアコン」の▼をタッチすると、右上→左下へ移動します。



照明が右上②へ



エアコンが左下③へ

●機器が4つより多く、機器コントロール(機器ごと)画面が複数にわたっている場合は、画面をまたいでの変更も可能です。

はじめに

準備編

操作編

詳細設定編

トラブル編

エコキュート/エネファーム/ガス給湯器を操作するには

1 エコキュート/エネファーム/
ガス給湯器の制御を選ぶ

- エコキュートは 、 から選んでください。
- エネファームは 、 から選んでください。
- ガス給湯器は から選んでください。

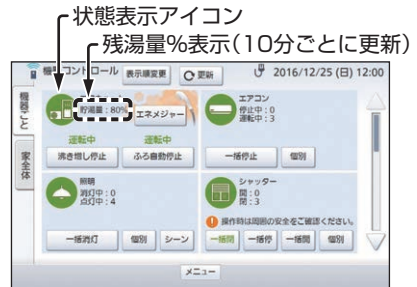

(エコキュートの場合)

- 制御を選ぶと、「制御送信中です。」が表示されて制御が行われ、現在の状態が表示されます。
- 状態表示アイコンは機器の状態を色で表します。

緑	沸き増し運転、ふろ自動運転中、あるいは発電入
グレー	沸き増し停止かつふろ自動停止中、発電切、あるいはオフライン



- AiSEG2や専用アプリ「スマートHEMSサービス」から「ふろ自動」操作ができなくなりますので、エネファームのリモコンの電源は切らないでください。また、リンナイ株式会社製ガス給湯器をお使いの場合は、ガス給湯器の運転スイッチはON(入)状態で使用してください。
- エコキュートの は機種によっては表示されません。
- エネファームの は機種によっては表示されません。
- ガス給湯器の は機種によっては表示されません。
- 動作中の状態が正しく表示されない場合があります。しばらくすると、正しい状態が表示されます。
- 制御するタイミングによっては、正常に動作しない場合があります。

■ エネメジャーの使いかた(エコキュート/エネファーム)

エネメジャーが表示されていれば、指定した時間内にお湯をどれくらい使っているかを測定できます。

注 エネメジャーが動作するのは、当社製エコキュートあるいは当社製エネファームが登録されている場合のみです。

1 エコキュート/エネファームの

エネメジャー を選ぶ

➡ お湯画面が表示されます。



2 お湯の計測を始めた時点で

スタート を選ぶ

➡ 計測を開始します。



3 計測を終わりたい時点で

ストップ を選ぶ

➡ 計測を終了します。

- スタート～ストップ間の計測時間、お湯の使用量が表示されます。



4 計測が終われば **閉じる** を選ぶ

- 計測される湯使用量は家全体で使用される湯量の合算値です。



はじめに

準備編

操作編

詳細設定編

トラブル編

エアコンを操作するには



- エアコンの操作は当社製無線LAN接続エアコンの一例で説明しています。無線アダプターを接続した当社製エアコンを使用する場合や他社製エアコンの場合は一部操作や画面が異なる場合がありますので、画面表示にしたがって操作してください。また、設定とエアコンの状態が一致しないことなどがありますので、実際に動作させて確認することをおすすめします。
- AiSEG用エネルギー計測ユニットに接続されたJEM-A対応エアコンは、下記のエアコンとは別の機器として表示されます。(参照▶178ページ)
- エアコンから取得される室内温度、室内湿度、室外温度は、エアコンのセンサーの位置や性能により正確ではない場合があります。
- 温度・湿度情報が取得できない場合、温度・湿度表示がハイフン(-)になります。

① すべてのエアコンを停止する場合は「一括停止」を選ぶ

➡ すべてのエアコンが停止します。



すべてのエアコンが停止中あるいはオフラインの場合は選ばません。

- 状態表示アイコンは機器の状態を色で表示します。

緑	1台以上運転中
グレー	すべて停止中あるいはオフライン

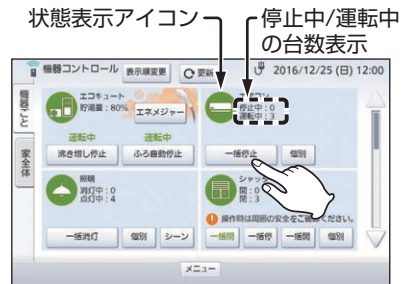

■個別制御について

エアコンを個別に制御できます。

① エアコンの **個別** を選ぶ

➔ エアコンの個別制御画面が表示されます。



② 操作したいエアコンの制御を選ぶ

- **運転** **停止** を選んでください。
- 運転中のエアコンの状態表示アイコンは緑、停止中のエアコンの状態表示アイコンはグレーで表示されます。
- エアコンが4台より多い場合は、△、▽で画面を切り替えてください。
- エアコンの機種によっては、動作中にエアコンの状態表示アイコン右に室内の温度と湿度が表示されます。室外機が動いている場合は室外の温度も表示されます。(エアコン本体の電源が入っていない場合や、温度や湿度情報が取得できない場合は、ハイフン(-)表示になります。)



- 「オフライン」と表示されたエアコンは、通信状態にないか主電源が切れており、温度・湿度が表示されません。(リモコンでオフにしているエアコン(表示:「停止中」)の温度・湿度は表示されます。)
- 「キープ暖房」運転中は、設定温度が正しく表示されない場合があります。(「キープ暖房」とは当社製寒冷地エアコンに搭載されている運転モードです。)
- 株式会社富士通ゼネラル製エアコンの場合、エアコンに付属のリモコンで操作してから一定時間内にAiSEG2で操作しようとすると「制御が実行できませんでした。本画面を閉じてしばらくしてから再度実行してください。」が表示され、制御できません。**了解** を選んでしばらくしてから操作してください。



■ 詳細操作について

より詳細な操作ができます。



- エアコンの機種によっては、AiSEG2で操作してから24時間以内に自動停止する場合があります。
- 設定した運転モードによっては機能が設定が変更できない場合がありますが、故障ではありません。
- マルチエアコンの場合、詳細操作で各エアコンを冷房と暖房のような相反する運転モードに設定すると、正常に動作しない場合があります。詳しくはマルチエアコンに付属の説明書を参照してください。ただし、この場合でも機器コントロール画面には画面で設定した運転モードがそのまま表示されますが、故障ではありません。

① エアコンの個別制御画面で

詳細操作 **を選ぶ**

➡ エアコンの詳細操作画面が表示されます。

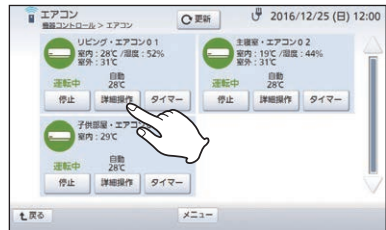

② 操作したい項目の **変更** を選ぶ

➡ 各項目の操作画面が表示されます。



「キープ暖房」運転中は、現在の状態欄に表示される設定温度が正しく表示されない場合があります。（「キープ暖房」とは当社製寒冷地エアコンに搭載されている運転モードです。）

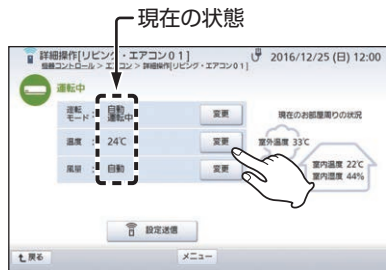

(温度を選ぶ場合)

3 設定する

➡ エアコンの詳細操作画面に戻ります。

- **中止** を選ぶと操作を中止して、エアコンの詳細操作画面に戻ります。
- 設定すると、設定した状態が現在の状態の右側に表示されます。
- 運転モードを設定すると各モードの温度・風量・風向が変更されます。

● 運転モード



停止/冷房/暖房/除湿/送風/自動から選びます。

● 温度



16℃～30℃から選びます。(1℃単位)

● 風量



風量1～8/自動から選びます。

4 必要な項目について手順②～③を繰り返す

5 **設定送信** を選ぶ

➡ 「制御送信中です。」が表示されて設定が送信され、エアコンの詳細操作画面に戻ります。(「制御送信中です。」が表示されない場合もあります)

- 選んだ運転モードと温度はエアコンの個別制御画面の**詳細操作**の上に表示されます。

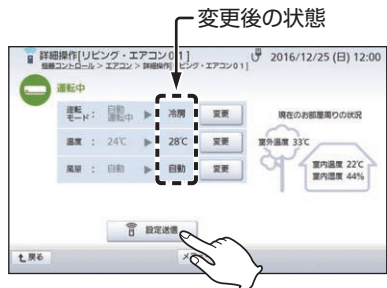

- ほかの端末で制御中の場合は、「現在、機器制御中です。制御が完了し、他の表示端末から制御されていないことを確認して再度操作してください。」が表示されます。**了解** を選んで再送信してください。

注 他社製エアコンに付属のリモコンでAiSEG2の設定範囲外の温度に設定している場合は、**設定送信** がグレー表示となり、選べません。

■タイマー設定について

各エアコンにタイマーを設定できます。

① エアコンの個別制御画面で

タイマー を選ぶ

➡ エアコンのタイマー設定画面が表示されます。



② 設定するタイマー(1~4)の

変更 を選ぶ

➡ エアコンのタイマー設定(変更入力)画面が表示されます。

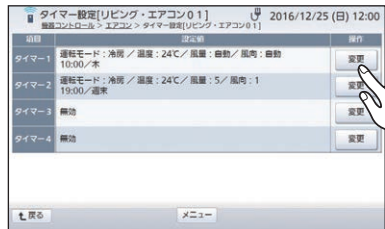

(タイマー1を選ぶ場合)

③ タイマーの 無効 有効 を選ぶ

- 無効 を選ぶとタイマーが動作しません。
- 工場出荷時設定: 無効



④ 各制御の **変更** を選んで設定する

- 設定については143ページの手順③を参照してください。



⑤ 動作開始時刻の時/分の入力ボックスを選んで、数値を入力する

- 時間: 0~23、分: 0~59の範囲で入力してください。

6 動作させる曜日のチェックボックスにチェックを入れる

7 決定 を選ぶ

➔ エアコンのタイマー設定画面に戻ります。

- 設定内容はエアコンのタイマー設定画面に表示されます。
- タイマーは4つまで設定できます。ほかのタイマーも設定する場合は、手順②～⑦を繰り返してください。

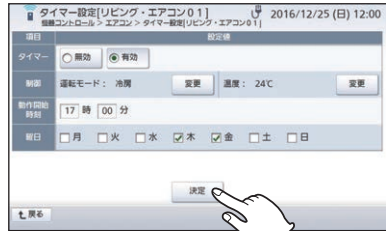

MEMO

- タイマーの曜日設定で月～日すべて選んだ場合は「毎日」、月～金を選んだ場合は「平日」、土日のみを選んだ場合は「週末」と表示されます。
- タイマー設定の際、あり得ない時刻や、タイマー1～タイマー4を同じ時刻に設定することはできません。誤った時刻を入力すると、エラー画面が表示されます。内容を確認し、**了解** を選んで設定をやり直してください。

照明を操作するには

1 すべての照明を消灯する場合は

一括消灯 を選ぶ

➔ すべての照明が消灯します。

注 すべての照明が消灯中あるいはオフラインの場合は選ばません。

- 状態表示アイコンは機器の状態を色で表示します。

緑	1台以上点灯中
グレー	すべて消灯中あるいはオフライン

- アドバンスシリーズ用無線アダプタを2台接続している場合は、操作したいアダプタを選んでください。

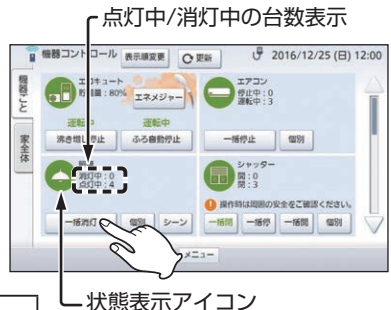

■個別制御について

照明を個別に制御できます。

① 照明の **個別** を選ぶ

➡ 照明の個別制御画面が表示されます。



＜アドバンススイッチ（照明）（リンクプラス用）の場合＞

② 操作したい照明の制御を選ぶ

- **点灯** **消灯** を選んでください。「制御送信中です。」が表示されて、制御が行われます。
- 点灯中の照明の状態表示アイコンは緑、消灯中の照明の状態表示アイコンはグレーで表示されます。
- 調光状態バーが、現在の明るさを5段階で表示します。
- 照明が8台より多い場合は、△、▽で画面を切り替えてください。
- 点灯状態のとき **調光** を選ぶと、明るさを変更することができます。変更した明るさは調光状態バーに反映されます。

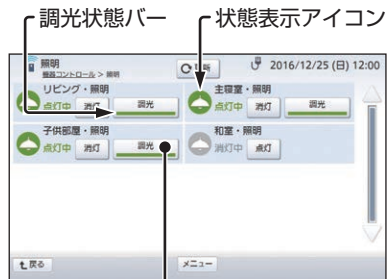

- 「オフライン」と表示された照明は通信状態にないか、主電源が切れています。
- 調光機能のない照明器具の場合、**調光** と調光状態バーは表示されません。
- 照明側で設定した下限照度以下に設定することはできません。
- 照明側で設定などを変更した場合、AiSEG2と通信を行えるまでに約10分かかります。
- アドバンスシリーズ用無線アダプタに登録されているアドバンススイッチ（照明）（リンクモデル用）の場合は操作が異なります。（参照▶147ページ）

<アドバンススイッチ(照明)(リンクモデル用)の場合>

② 操作したい照明の制御を選ぶ

- を選んでください。「制御送信中です。」が表示されて、制御が行われます。
- 点灯中の照明の状態表示アイコンは緑、消灯中の照明の状態表示アイコンはグレーで表示されます。
- 調光状態バーが、現在の明るさを5段階で表示します。
- 点灯状態のとき調光ボタン(60%、80%、100%)を選ぶと、明るさを変更することができます。変更した明るさは調光状態バーに反映されます。
- 照明が4台より多い場合は、△、▽で画面を切り替えてください。

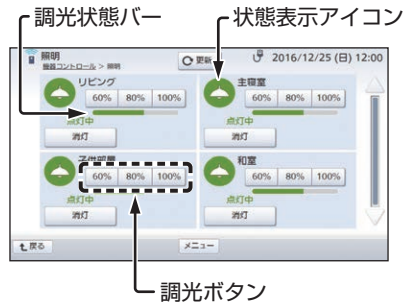

- 「オフライン」と表示された照明は通信状態にないか、主電源が切れています。
- 調光機能のない照明器具の場合、調光ボタンと調光状態バーは表示されません。
- 照明器具側で設定した調光状態は、調光状態バーでは5段階で表示されるため、照明器具側の表示と異なる場合があります。
- 照明側で設定した下限照度以下に設定することはできません。

MEMO

- アドバンススイッチ(照明)(リンクプラス用)をお使いの場合、AiSEG2の画面で照明の制御を行った際に、消灯操作のタイミングや照明の機種、状態によっては、エラー画面(参照>右記)が表示されたり、照明の状態とAiSEG2の画面の状態表示が一致するまでに10秒程度かかる場合があります。エラー画面が表示された場合は、「了解」を選ぶと前の画面に戻り、照明とAiSEG2の画面の状態表示が一致します。

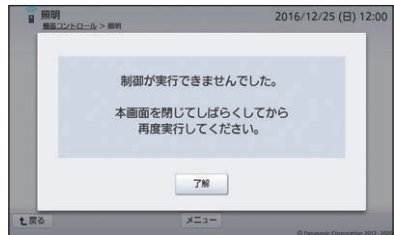

■照明シーン制御について

照明シーン設定(参照▶271ページ)で設定したシーン(各照明の点灯状態)に切り替えることができます。

① 機器コントロール(機器ごと) 画面で **シーン** を選ぶ

▶照明シーン制御画面が表示されます。



② シーンを選ぶ

▶「制御送信中です。」が表示され、シーンが切り替わると照明シーン制御画面に戻ります。



- アドバンスシリーズ用無線アダプタを2台接続している場合は、タブを切り替えて選んでください。



シャッターを操作するには



- シャッターの操作はAiSEG用通信アダプタを接続した三和シャッター工業株式会社製シャッターの一例で説明しています。シャッターによっては一部操作や画面が異なる場合がありますので、画面表示にしたがって操作してください。
- シャッターの操作方法やご注意などについては、必ずシャッターに付属の説明書を確認して正しくお使いください。AiSEG2からの操作後は、シャッターが正しく制御されたか、確認することをおすすめします。

1 シャッターの制御を選ぶ

- を選んでください。
「制御送信中です。」が表示されて、制御が行われます。
- 制御に失敗した場合は「一部の機器を制御できませんでした。機器の動作状態をご確認ください。」が表示されますので、各シャッターを確認してください。 を選ぶと、機器コントロール(機器ごと)画面に戻ります。
- 状態表示アイコンは機器の状態を色で表示します。

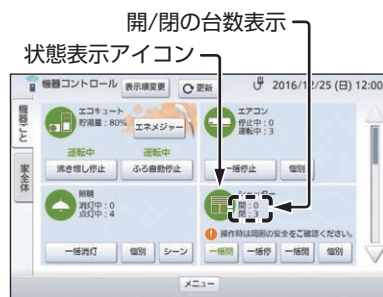

緑	すべてのシャッターが完全に閉まっている
グレー	上記以外あるいはオフライン

■個別制御について

シャッターを個別に制御できます。

1 シャッターの「個別」を選ぶ

→シャッターの個別制御画面が表示されます。



2 操作したいシャッターの制御を選ぶ

- 「開」「閉」を選んでください。「制御送信中です。」が表示されて、制御が行われます。
 - 開閉中のシャッターを停止させる場合は、「停」を選んでください。
 - IP/JEM-A変換アダプターに接続されたシャッターの場合は、
- の切替制御となります。
- 完全に閉まっているシャッターの状態表示アイコンは緑、それ以外の場合はグレーで表示されます。
 - シャッターが4台より多い場合は、△、▽で画面を切り替えてください。
 - 制御に失敗した場合はエラー画面が表示されますので、表示内容を確認してください。「了解」を選ぶとシャッターの個別制御画面に戻ります。



- 「オフライン」と表示されたシャッターは通信状態にないか、主電源が切れています。
- シャッターによっては、「開」「閉」のほか「開動作中」「閉動作中」「半開」が表示されます。
- シャッターの電源を入れた直後は、動作が正しく表示されません。一度開閉操作を行うと、正しい状態が表示されます。
- 動作中の状態が正しく表示されない場合があります。しばらくすると、正しい状態が表示されます。

■詳細操作について

より詳細な操作ができます。

① シャッターの個別制御画面で

詳細操作 を選ぶ

▶ シャッターの詳細操作画面が表示されます。



② コントロールを選ぶ

- 「閉」「停」「半開」「開」「スリット」を選んでください。
- 制御に失敗した場合はエラー画面が表示されますので、表示内容を確認してください。「了解」を選ぶとシャッターの詳細操作画面に戻ります。



- 「スリット」に対応していないシャッターの場合は、「スリット」は選ばません。
- 「半開」に対応していないシャッターの場合は、「半開」は選ばません。
- シャッターによって「半開」のイラストが異なります。
- 「半開」を選んだ際に動作する範囲は、シャッター側で決められています。
(参照>シャッターの説明書)

- ブラインドタイプのシャッターの場合は右の画面になります。この場合シャッター角度を、「角度1(約15°)」「角度2(約30°)」「角度3(約45°)」「角度4(約60°)」「角度5(約75°)」「角度6(約90°)」から選べますが、どの角度を選んでも現在の状態表示は「半開」になります。(シャッター角度を選ばない機種もあります。)



③ タイマーを設定する場合 設定するタイマー(1~4)の

変更 を選ぶ

▶ タイマー設定画面が表示されます。



(タイマー1を選ぶ場合)

4 タイマーの 無効 有効 を選ぶ

- 無効 を選ぶとタイマーが動作しません。
- 工場出荷時設定：無効

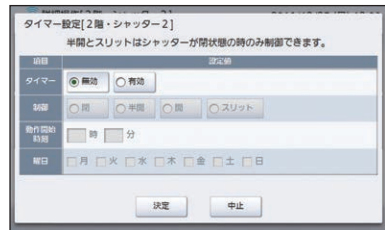

5 制御の 閉 半開 開 スリット を選ぶ



- 「スリット」に対応していないシャッターの場合は「スリット」が表示されません。
- 「半開」に対応していないシャッターの場合は「半開」が表示されません。
- ブラインドタイプのシャッターの場合は右の画面になります。この場合シャッター角度を、「角度1(約15°)」「角度2(約30°)」「角度3(約45°)」「角度4(約60°)」「角度5(約75°)」「角度6(約90°)」から選べます。(シャッター角度を選べない機種もあります。)



6 動作開始時刻の時/分の入力ボックスを選んで、数値を入力する

- 時間：0～23、分：0～59の範囲で入力してください。

7 動作させる曜日のチェックボックスにチェックを入れる

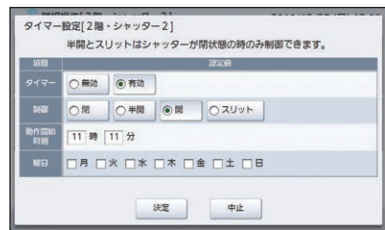

8 決定 を選ぶ

➡ シャッターの詳細操作画面に戻ります。

- 設定内容はシャッターの詳細操作画面に表示されます。
- タイマーは4つまで設定できます。ほかのタイマーも設定する場合は、手順③～⑧を繰り返してください。
- **中止** を選ぶと、操作を中止してシャッターの詳細操作画面に戻ります。

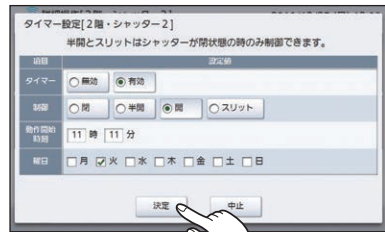

MEMO

- タイマーの曜日設定で月～日すべて選んだ場合は「毎日」、月～金を選んだ場合は「平日」、土日のみを選んだ場合は「週末」と表示されます。
- タイマー設定の際、あり得ない時刻や、タイマー1～タイマー4を同じ時刻に設定することはできません。誤った時刻を入力すると、エラー画面が表示されます。内容を確認し、**了解** を選んで設定をやり直してください。

窓サッシを操作するには



窓サッシの操作方法やご注意などについては、必ず窓サッシに付属の説明書を確認して正しくお使いください。AiSEG2からの操作後は、窓サッシが正しく制御されたか、確認することをおすすめします。

1 窓サッシの制御を選ぶ

- **一括閉** **一括停** **一括開** を選んでください。
- 状態表示アイコンは機器の状態を色で表示します。

緑	すべての窓サッシが完全に閉まっている
グレー	上記以外あるいはオフライン



■個別制御について

窓サッシを個別に制御できます。

1 窓サッシの **個別** を選ぶ

→ 窓サッシの個別制御画面が表示されます。



2 操作したい窓サッシの制御を選ぶ

- **開** **閉** を選んでください。
「制御送信中です。」が表示されて、制御が行われます。
- 開閉中の窓サッシを停止させる場合は、**停** を選んでください。



- 完全に閉まっている窓サッシの状態表示アイコンは緑、それ以外の場合はグレーで表示されます。
- 制御に失敗した場合はエラー画面が表示されますので、表示内容を確認してください。**了解** を選ぶと窓サッシの個別制御画面に戻ります。



- 「オフライン」と表示された窓サッシは通信状態にないか、主電源が切れています。
- 窓サッシの電源を入れた直後は、動作が正しく表示されません。一度開閉操作を行うと、正しい状態が表示されます。
- 動作中の状態が正しく表示されない場合があります。しばらくすると、正しい状態が表示されます。

■詳細操作について

より詳細な操作ができます。

1 窓サッシの個別制御画面で

詳細操作 を選ぶ

➔窓サッシの詳細操作画面が表示されます。



2 コントロールを選ぶ

- 「閉」「停」「開」「角度1(約15°)」「角度2(約30°)」「角度3(約45°)」を選んでください。(機種により角度が異なります。)
- 制御に失敗した場合はエラー画面が表示されますので、表示内容を確認してください。「了解」を選ぶと窓サッシの詳細操作画面に戻ります。



(窓の開く方向はイメージです。実機とイラストが異なる場合があります。)

3 閉タイマーを設定する場合 閉タイマーの **変更** を選ぶ

➔閉タイマー設定画面が表示されます。

- 閉タイマーを設定すると、窓サッシを開くか角度を変更してからの設定時間経過後に窓サッシが閉まり、閉め忘れを防止することができます。



4 閉タイマーの 無効 有効 を選ぶ

- 無効 を選ぶとタイマーが動作しません。
- 工場出荷時設定：無効

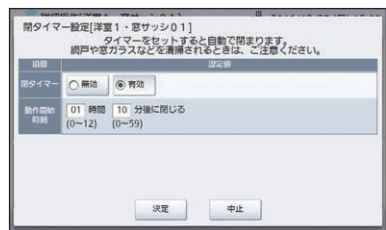

はじめに

準備編

操作編

詳細設定編

トラブル編

5 動作開始時刻の時/分の入力ボックスを選んで、数値を入力する

- 動作を開始するまでの時間を設定します。
- 時間：0～12、分：0～59の範囲で入力してください。
- 1分後から12時間後の範囲で設定できます。

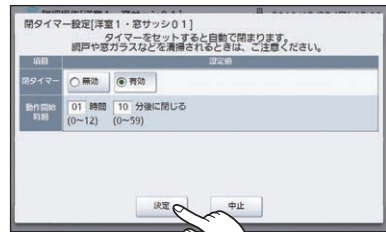

6 決定 を選ぶ

- ➔窓サッシの詳細操作画面に戻ります。
- 中止** を選ぶと、操作を中止して窓サッシの詳細操作画面に戻ります。

**7 タイマーを設定する場合
設定するタイマー(1～4)の
変更 を選ぶ**

- ➔タイマー設定画面が表示されます。



(タイマー1を選ぶ場合)

8 タイマーの 無効 有効 を選ぶ

- 無効 を選ぶとタイマーが動作しません。
- 工場出荷時設定：無効

9 制御を設定する

- 設定については手順②を参照してください。

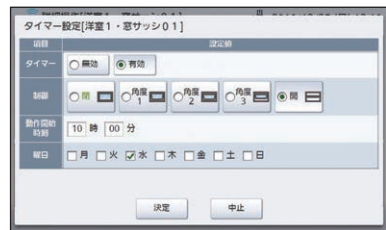

10 動作開始時刻の時/分の入力ボックスを選んで、数値を入力する

- 時間：0～23、分：0～59の範囲で入力してください。

11 動作させる曜日のチェックボックスにチェックを入れる

12 **決定** を選ぶ

- ➡ 窓サッシの詳細操作画面に戻ります。
- 設定内容は窓サッシの詳細操作画面に表示されます。
- タイマーは4つまで設定できます。ほかのタイマーも設定する場合は、手順⑦～⑫を繰り返してください。
- **中止** を選ぶと、操作を中止して窓サッシの詳細操作画面に戻ります。



MEMO

- タイマーの曜日設定で月～日すべて選んだ場合は「毎日」、月～金を選んだ場合は「平日」、土日のみを選んだ場合は「週末」と表示されます。
- 閉タイマーおよびタイマー設定の際、あり得ない時刻や、タイマー1～タイマー4を同じ時刻に設定することはできません。誤った時刻を入力すると、エラー画面が表示されます。内容を確認し、**了解** を選んで設定をやり直してください。

空気清浄機を操作するには



空気環境グループ(参照▶289ページ)で同じ「部屋」に設定されている場合、IHキッチングリーターが「入」になるとその部屋の空気清浄機が自動的に運転を始めます。(空気清浄機がおまかせ(自動)運転モードの場合)

1 空気清浄機の **運転** **停止** を選ぶ

➔選ぶと制御が行われ、現在の状態(運転中/停止中)が表示されます。



「オフライン」と表示された空気清浄機は通信状態にありません。

- 状態表示アイコンは機器の状態を色で表示します。

緑	運転中
グレー	停止中あるいはオフライン



■詳細操作について

より詳細な操作ができます。

1 空気清浄機の **詳細操作** を選ぶ

➔空気清浄機の詳細操作画面が表示されます。



2 運転モードを選ぶ

➔機器コントロール(機器ごと)画面に戻ります。

- 選んだ運転モード名は機器コントロール(機器ごと)画面の**【詳細操作】**の上に表示されます。



機器によっては運転モード名が右画面と異なる場合があります。詳しくは、お使いの空気清浄機の説明書を参照してください。



- **【中止】** を選ぶと操作を中止して、機器コントロール(機器ごと)画面に戻ります。

■タイマー設定について

各空気清浄機にタイマーを設定できます。

1 空気清浄機の **タイマー** を選ぶ

➡ 空気清浄機のタイマー設定画面が表示されます。



2 設定するタイマー(1~4)の

変更 を選ぶ

➡ 空気清浄機のタイマー設定(変更入力)画面が表示されます。



(タイマー1を選ぶ場合)

3 タイマーの 無効 有効 を選ぶ

- 無効 を選ぶとタイマーが動作しません。
- 工場出荷時設定：無効

4 制御の 停止 運転 を選ぶ

5 運転モードを選ぶ

注 機器によっては運転モード名が手順③の画面と異なる場合があります。詳しくは、お使いの空気清浄機の説明書を参照してください。



6 動作開始時刻の時/分の入力ボックスを選んで、数値を入力する

- 時間：0~23、分：0~59の範囲で入力してください。

7 動作させる曜日のチェックボックスにチェックを入れる

8 決定 を選ぶ

➔ 空気清浄機のタイマー設定画面に戻ります。

- 設定内容は空気清浄機のタイマー設定画面に表示されます。
- タイマーは4つまで設定できます。ほかのタイマーも設定する場合は、手順②～⑧を繰り返してください。
- **中止** を選ぶと、操作を中止して空気清浄機のタイマー設定画面に戻ります。

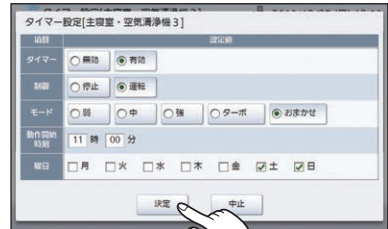

MEMO

- タイマーの曜日設定で月～日すべて選んだ場合は「毎日」、月～金を選んだ場合は「平日」、土日のみを選んだ場合は「週末」と表示されます。
- タイマー設定の際、あり得ない時刻や、タイマー1～タイマー4を同じ時刻に設定することはできません。誤った時刻を入力すると、エラー画面が表示されます。内容を確認し、**了解** を選んで設定をやり直してください。

レンジフードを操作するには

1 レンジフードの **運転** **停止** を選ぶ

➔ 選ぶと制御が行われ、現在の状態（運転中/停止中）が表示されます。

注 「オフライン」と表示されたレンジフードは通信状態にありません。

- 状態表示アイコンは機器の状態で色で表示します。

緑	運転中あるいは残置運転中
グレー	停止中あるいはオフライン

- レンジフードの動作についてはレンジフードの説明書を参照してください。



■詳細操作について

より詳細な操作ができます。

① レンジフードの **詳細操作** を選ぶ

➔レンジフードの詳細操作画面が表示されます。



② 運転モードを選ぶ

➔機器コントロール(機器ごと)画面に戻ります。

- 選んだ運転モード名は機器コントロール(機器ごと)画面の**詳細操作**の上に表示されます。

注 機器によっては運転モード名が右画面と異なる場合があります。詳しくは、お使いのレンジフードの説明書を参照してください。

- **中止** を選ぶと操作を中止して、機器コントロール(機器ごと)画面に戻ります。



■タイマー設定について

各レンジフードにタイマーを設定できます。

1 レンジフードの **タイマー** を選ぶ

➔レンジフードのタイマー設定画面が表示されます。



2 設定するタイマー(1~4)の

変更 を選ぶ

➔レンジフードのタイマー設定(変更入力)画面が表示されます。



(タイマー1を選ぶ場合)

3 タイマーの 無効 有効 を選ぶ

- 無効 を選ぶとタイマーが動作しません。
- 工場出荷時設定：無効

4 制御の 停止 運転 を選ぶ



5 運転モードを選ぶ



機器によっては運転モード名が手順③の画面と異なる場合があります。詳しくは、お使いのレンジフードの説明書を参照してください。

6 動作開始時刻の時/分の入力
ボックスを選んで、数値を
入力する

- 時間：0～23、分：0～59の範囲
で入力してください。

7 動作させる曜日のチェック
ボックスにチェックを入れる

8 **決定** を選ぶ

➡レンジフードのタイマー設定画面
に戻ります。

- 設定内容はレンジフードのタイ
マー設定画面に表示されます。
- タイマーは4つまで設定できます。
ほかのタイマーも設定する場合は、
手順②～⑧を繰り返してください。
- **中止** を選ぶと、操作を中止して
レンジフードのタイマー設定画面
に戻ります。

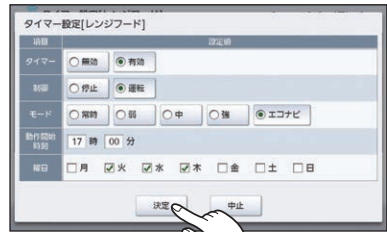

MEMO

- タイマーの曜日設定で月～日すべて選んだ場合は「毎日」、月～金を選んだ場合は「平日」、土日のみを選んだ場合は「週末」と表示されます。
- タイマー設定の際、あり得ない時刻や、タイマー1～タイマー4を同じ時刻に設定することはできません。誤った時刻を入力すると、エラー画面が表示されます。内容を確認し、**了解** を選んで設定をやり直してください。

熱交換気ユニットを操作するには



熱交換気ユニットは2022年4月発売予定です。

① 換気システムの **風量** を選ぶ

➔ 風量画面が表示されます。



「オフライン」と表示された熱交換気ユニットは通信状態にありません。

- 状態表示アイコンは機器の状態を色で表示します。

緑	運転中
グレー	停止中あるいはオフライン

- フィルターの要清掃/要交換が発生するとフィルター表示でお知らせします。
- 熱交換気ユニットの動作については熱交換気ユニットの説明書を参照してください。

② 風量を選ぶ

➔ 機器コントロール(機器ごと)画面に戻ります。

- 選んだ風量は機器コントロール(機器ごと)画面の **風量** の上に表示されます。



機器によっては「強」に非対応の場合があります。お使いの熱交換気ユニットの説明書を参照してください。

- **中止** を選ぶと操作を中止して機器コントロール(機器ごと)画面に戻ります。



床暖房を操作するには



AiSEG用エネルギー計測ユニットに接続されたJEM-A対応床暖房は、下記の床暖房とは別の機器として表示されます。(参照)178ページ)

1 すべての床暖房を停止する場合は「一括停止」を選ぶ

→すべての床暖房が停止します。



すべての床暖房が停止中あるいはオフラインの場合は選ばません。

- 状態表示アイコンは機器の状態を色で表示します。

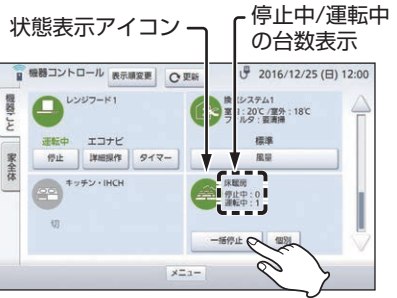

緑	1台以上運転中
グレー	すべて停止中あるいはオフライン

■個別制御について

床暖房を個別に制御できます。



- 操作内容がAiSEG2の画面に反映されるのにしばらく時間がかかります。
- 画面に表示される「温度レベル」は、床暖房に付属のリモコンの表示と合わない場合があります。

1 床暖房の「個別」を選ぶ

→床暖房の個別制御画面が表示されます。



2 操作したい床暖房の制御を選ぶ

- 「運転」「停止」を選んでください。
- 運転中の床暖房の状態表示アイコンは緑、停止中の床暖房の状態表示アイコンはグレーで表示されます。
- 床暖房が4台より多い場合は、△、▽で画面を切り替えてください。



はじめに

準備編

操作編

詳細設定編

トラブル編

■タイマー設定について

各床暖房にタイマーを設定できます。

1 床暖房の **タイマー** を選ぶ

→床暖房のタイマー設定画面が表示されます。



2 設定するタイマー(1~4)の

変更 を選ぶ

→床暖房のタイマー設定(変更入力)画面が表示されます。



(タイマー1を選ぶ場合)

3 タイマーの **無効** **有効** を選ぶ

- 無効 を選ぶとタイマーが動作しません。
- 工場出荷時設定：無効

4 制御の **停止** **運転** を選ぶ

5 動作開始時刻の時/分の入力ボックスを選んで、数値を入力する

- 時間：0~23、分：0~59の範囲で入力してください。



6 動作させる曜日のチェックボックスにチェックを入れる

7 決定 を選ぶ

➔ 床暖房のタイマー設定画面に戻ります。

- 設定内容は床暖房のタイマー設定画面に表示されます。
- タイマーは4つまで設定できます。ほかのタイマーも設定する場合は、手順②～⑦を繰り返してください。
- **中止** を選ぶと、操作を中止して床暖房のタイマー設定画面に戻ります。

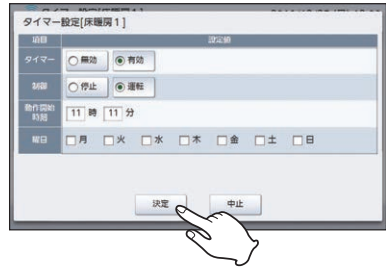

MEMO

- タイマーの曜日設定で月～日すべて選んだ場合は「毎日」、月～金を選んだ場合は「平日」、土日のみを選んだ場合は「週末」と表示されます。
- タイマー設定の際、あり得ない時刻や、タイマー1～タイマー4を同じ時刻に設定することはできません。誤った時刻を入力すると、エラー画面が表示されます。内容を確認し、**了解** を選んで設定をやり直してください。

電気錠を操作するには

1 施錠 を選ぶ

- ➔ 選ぶと制御が行われ、現在の状況（施錠中/解錠中）が表示されます。
- 状態表示アイコンは機器の状態を色で表します。

緑	施錠
グレー	解錠あるいはオフライン



コールを確認するには

① 直近日時を確認する

- カード発信器からのコールが一度もない場合はハイフン(-)表示になります。
- 状態表示アイコンは機器の状態を色で表示します。

緑	電波が到達している状態
グレー	電波が到達していない機器が1台以上ある状態

- いずれかのカード発信器の電池が消耗すると電池表示でお知らせします。

消耗  電池切れ 

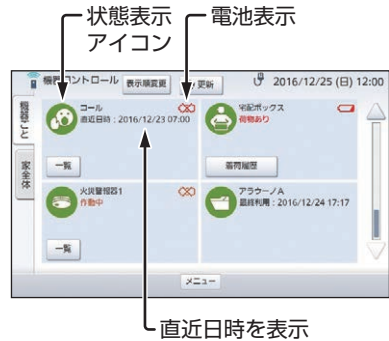

■ 一覧確認について

カード発信器ごとにコール履歴を確認できます。

① コールの「一覧」を選ぶ

➡ コール一覧画面が表示されます。



② カード発信器ごとの直近日時を確認する

- カード発信器の電池が消耗すると電池表示でお知らせします。

消耗  電池切れ 



3 コール履歴を確認したい場合、確認したいカード発信器の履歴

履歴を選ぶ

➔ そのカード発信器のコール履歴画面が表示され、直近10件のコール日時が表示されます。



4 確認する

- そのカード発信器の全履歴を削除したい場合、[履歴一括削除] を選ぶと確認画面が表示され、[はい] を選ぶと全履歴が削除されます。[いいえ] を選ぶとコール履歴画面に戻ります。



宅配ボックス内の荷物を確認するには

1 荷物あり/荷物なしを確認する

- 状態表示アイコンは機器の状態で色で表示します。

緑	電波が到達している状態
グレー	電波が到達していない状態

- 電波が到達していない場合は、荷物あり/荷物なしがハイフン(-)表示になります。
- 宅配ボックス用センサー送信器の電池が消耗すると電池表示でお知らせします。



停電やファームウェア更新中などでAiSEG2と通信できない状態が発生すると、AiSEG2の画面表示と実際の荷物のあり/なしの状態にズレが発生する可能性があります。その場合は宅配ボックス内の施錠レバーを下げ、付属のキーで扉を解錠して、AiSEG2の画面表示と実際の宅配ボックスの状態を一致させてください。宅配ボックスに「使用中」が表示されていた場合は、荷物を取り出せば状態は一致します。(参照▶宅配ボックスの説明書)(宅配ボックスを操作しなくても、AiSEG2と宅配ボックスの状態は1時間以内に自動的に一致します。)

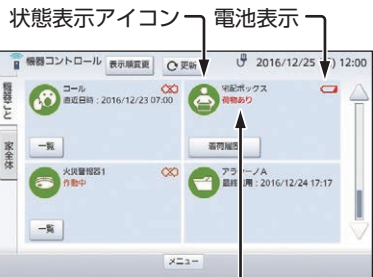

消耗 電池切れ

■着荷履歴について

直近10件の荷物の着荷履歴を表示できます。

① 宅配ボックスの を選ぶ

➔ 着荷履歴画面が表示されます。



② 確認する

- 全履歴を削除したい場合、 を選ぶと確認画面が表示され、 を選ぶと全履歴が削除されます。 を選ぶと着荷履歴画面に戻ります。

The screenshot shows a confirmation screen for deleting delivery history. It features a table with 10 rows of delivery records. At the top right, there is a button labeled '履歴一括削除' (Delete all history). At the bottom left, there is a button labeled '戻る' (Back).

番号	日時	番号	日時
1	2016/12/24 16:35	6	2016/11/29 14:12
2	2016/12/22 11:40	7	2016/11/25 10:23
3	2016/12/16 13:00	8	2016/11/20 14:37
4	2016/12/14 18:24	9	2016/11/18 15:20
5	2016/12/11 17:28	10	2016/11/13 17:56

ELSEEVを操作するには

① ELSEEVの を選ぶ

➡ 選ぶと制御が行われ、現在の状態（充電中/抑制充電中/待機中/停止中）が表示されます。

- を選ぶと、「充電を停止しますか？」という趣旨の確認画面が表示されます。内容を確認し、停止する場合は 、停止しない場合は を選んでください。
- 状態表示アイコンは機器の状態で色で表示します。

緑	運転中あるいは停止中
グレー	オフライン

- ELSEEVの動作については ELSEEVの説明書を参照してください。



- 「抑制充電中」は充電電力を抑制している状態、「待機中」は電気自動車の状態により充電が開始できない状態です。
- 満充電にならなくても、発電状況や使用電力の状況により充電を終了する場合があります。また、充電が長時間になる場合があります。
- 「オフライン」と表示されたELSEEVは通信状態にありません。



■容量設定について

ELSEEVの容量設定ができます。

1 ELSEEVの **容量設定** を選ぶ

→容量設定画面が表示されます。



2 容量設定を選ぶ

→機器コントロール(機器ごと)画面に戻ります。

- 選んだ設定は機器コントロール(機器ごと)画面の**容量設定**の上に表示されます。

注 倍速充電に対応していない ELSEEVでは 倍速充電 は表示されません。

- **中止** を選ぶと操作を中止して、機器コントロール(機器ごと)画面に戻ります。



■スケジュール設定について

ELSEEVのスケジュール制御のモードを設定できます。



太陽光活用モード(参照▶265ページ)を「する」に設定している場合、スケジュール制御のモードは自動的に「自動充電」となり、変更できません。スケジュール制御が設定できるのは、太陽光活用モードを「しない」に設定している場合のみです。

1 ELSEEVの スケジュール を選ぶ

➔電気自動車充電スケジュール設定画面が表示されます。



2 スケジュール制御のモードを選んで 決定 を選ぶ

➔機器コントロール(機器ごと)画面に戻ります。

- 選んだモードは機器コントロール(機器ごと)画面のスケジュールの上に表示されます。「カスタム充電」を選んだ場合は、充電開始の予定時刻やそのときの状況などが表示されます。

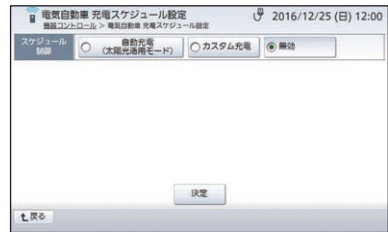

■自動充電(太陽光活用モード)

太陽光活用モード(参照▶265ページ)を「する」に設定すると自動的に選択されるモードで、余った発電電力を利用して充電を自動制御します。

- 画面のメッセージを確認して戻るを選んでください。機器コントロール(機器ごと)画面に戻ります。



太陽光活用モード(参照▶265ページ)を「する」に設定した場合、自動的にこのモードになります。ほかのモードは選べません。

■カスタム充電

設定した料金プラン(参照▶43ページ)に合わせて、買電量を抑えるように充電を自動で切り替えます。

- 1時間単位で充電をご自分で設定することもできます。(参照▶174ページ)



料金プランが未設定の場合、「カスタム充電」は選べません。

■無効

充電スケジュール制御を無効にします。

<カスタム充電設定>

カスタム充電では設定した料金プランに合わせて自動的に充電が行われますが、1日の充電スケジュールを自由に設定することもできます。



設定した充電スケジュールの時間帯に手動で電気自動車の充電や開始を行うと、スケジュール動作が行われません。充電スケジュールを再開させたり、充電を完了させてください。

1 電気自動車充電スケジュール設定画面で カスタム充電 を選ぶ

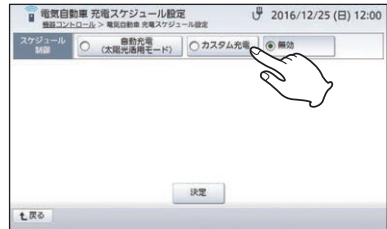

2 現在の設定を確認し、変更したい季節区分の を選ぶ

→ 変更画面が表示されます。

- 料金プランを季節区分に設定している場合の説明です。ほかの料金プランの場合は、画面にしたがって操作してください。

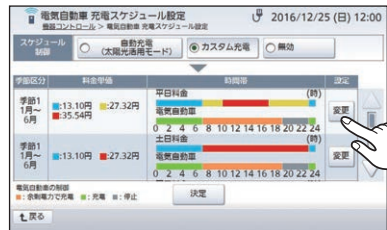

3 ◀、▶で「午前」「午後」を選ぶ

4 変更の項目の設定したい時間帯 (1時間単位) を選ぶ

5 設定値の項目で 余剰電力で充電 充電 停止 を選ぶ



- 太陽光発電システムの「全量買取方式」を採用されている場合は、 余剰電力で充電 を選んでも機能しません。
- 余剰電力があっても、宅内での電力使用量の変化に備えるため、充電しない場合があります。また、電力使用量の変化が大きい場合などは、買電が発生することがあります。



6 手順③～⑤を繰り返す

7 季節区分の設定が終われば

決定 **を選ぶ**

➡電気自動車充電スケジュール設定画面に戻ります。

8 必要な季節区分について、
手順②～⑦を繰り返す

9 設定が終われば、電気自動車
充電スケジュール設定画面で

決定 **を選ぶ**

➡機器コントロール(機器ごと)画面に戻ります。

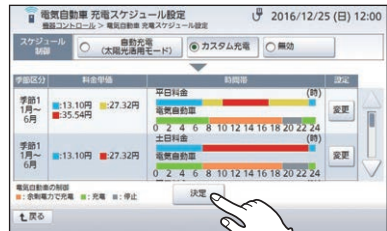

はじめに

準備編

操作編

詳細設定編

トラブル編

住宅用火災警報器の作動状態を確認するには

① 住宅用火災警報器の作動状態を確認する

- 住宅用火災警報器が火災を検知しているときは「作動中」、動作確認を行っているときは「[試験]作動中」が表示されます。
- 状態表示アイコンは機器の状態を色で表示します。

緑	電波が到達している状態
グレー	電波が到達していない機器が1台以上ある状態、あるいはオフライン

- いずれかの住宅用火災警報器の電池が切れると電池切れ表示でお知らせします。



AiSEG2の電源を一度切って再度手順①の画面を表示させると、オフラインとなり状態表示アイコンがグレーになります。この場合、住宅用火災警報器(親器)の警報停止ボタンを約1秒間押しして動作確認を行うと、状態表示アイコンが緑に戻ります。(動作確認を行わなくても、8時間以内に自動的に緑に戻ります。)

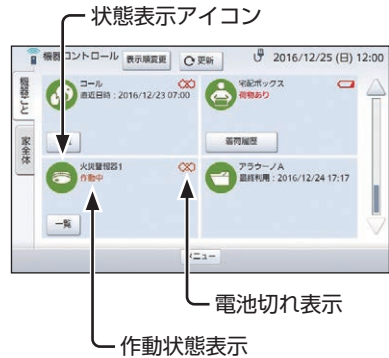

■一覧確認するには

住宅用火災警報器(親器・子器)ごとに作動履歴を確認できます。

1 火災警報器の「一覧」を選ぶ

➡火災警報器一覧画面が表示されます。



2 住宅用火災警報器ごとの直近作動状態を確認する

- 1段目は親器、2段目以降は子器の作動状態が表示されます。
- 住宅用火災警報器が7台以上ある場合は、△、▽で画面を切り替えてください。
- 電波が到達していない住宅用火災警報器はグレー表示となります。
- 住宅用火災警報器の電池が切れると電池切れ表示でお知らせします。

電池切れ表示



3 履歴を確認したい場合、確認したい住宅用火災警報器の「履歴」を選ぶ

➡その住宅用火災警報器の履歴画面が表示され、直近10件の作動日時が表示されます。



4 確認する



AiSEG用エネルギー計測ユニットに接続されたJEM-A対応機器を操作するには

1 切 を選ぶ(入の場合)

- ➔ 選ぶと制御が行われ、現在の状況(入/切)が表示されます。
- 状態表示アイコンは機器の状態を色で表します。

緑	入
グレー	切あるいはオフライン



注 AiSEG用エネルギー計測ユニットに接続されたJEM-A機器を「入」にすることはできません。



機器のシーン制御を操作する

エコキュートあるいはエネファームやエアコン、照明、シャッター、窓サッシ、空気清浄機、レンジフード、電気錠、ガス給湯器や床暖房のそれぞれの状態を、就寝やお出かけなどといった生活シーンあるいは部屋ごと一括制御できます。

- 制御対象機器(参照→98ページ)が登録されていれば、「一括オフ」シーンが設定されています。

注 「一括オフ」シーン以外にシーン制御を行いたい場合は、あらかじめシーン制御を設定しておく必要があります。(参照→76～98ページ)

1 AiSEG2の画面を表示させる

(参照→33～34ページ)

➔ 起動画面が表示されます。



〔本製品で表示させる場合は〕
開始ボタンを押す

2 メニューを選ぶ

➔ メニューバーが表示されます。

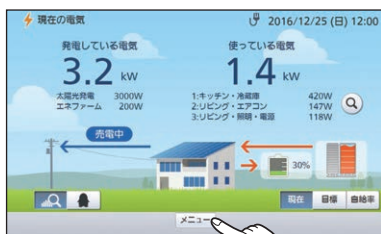

3 機器コントロールを選ぶ

➔ 機器コントロール(機器ごと)画面が表示されます。

注 AiSEG2に操作する機器が登録されていない場合は、登録をおすすめする画面が表示されます。

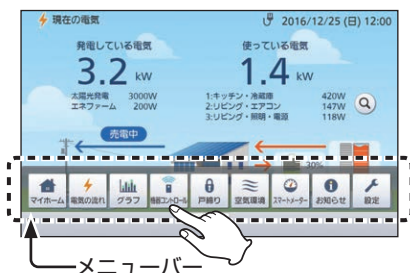

次ページへ続く

はじめに

準備編

操作編

詳細設定編

トラブル編

4

家全体 タブを選ぶ

- ➔ 機器コントロール(家全体)画面が表示されます。



5

シーンを選ぶ

- ➔ 選んだシーンの画面が表示されます。
- 設定内容が表示されます。
- 「一括オフ」シーンについて
参照➔98ページ



6

送信を選ぶ

- ➔ 「シーン制御を送信中です。しばらくお待ちください。」が表示され、各機器が制御されます。
- 操作を終わるには参照➔34ページ

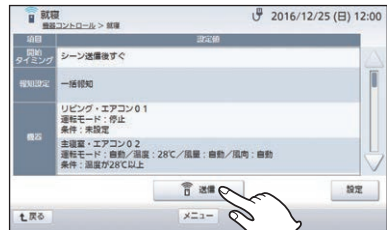

- 開始タイミング設定(参照➔78ページ)で繰り返しなしの時刻指定を設定したシーンの場合、**送信**ではなく**タイマー開始**が表示されます。**タイマー開始**を選んだ後、開始タイミング時刻より前にこの画面を表示させると**タイマー解除**が表示され、選ぶとタイマーが解除されてシーンに移行しません。
- 開始タイミング設定(参照➔78ページ)で繰り返しありのシーンの場合、初回は**送信**ではなく**タイマー開始**が表示されます。**タイマー開始**を選んだ後、再度この画面を表示すると**タイマー解除**が表示されます。繰り返し制御が不要な場合は**タイマー解除**を選ぶと、タイマーが解除されてシーンに移行しません。
- 開始条件(参照➔84、89、90、92、94、96ページ)が設定されている場合は、シーンの開始タイミングになっても設定した開始条件を満たさない場合は、シーン制御されません。
- 報知開始遅延時間(参照➔299ページ)が設定されている場合、シーンの開始タイミングは報知遅延時間分遅れます。

MEMO

- 機器の制御に失敗すると、「一部の機器を制御できませんでした。機器の動作状態をご確認ください。」が表示されます。各機器を確認してください。を選ぶと、シーン画面に戻ります。
- AiSEG2に接続・登録された各機器の操作方法やご注意などについては、必ずそれぞれの機器の説明書を確認して正しくお使いください。AiSEG2からの操作後は、それぞれの機器が正しく制御されたか、確認することをおすすめします。
- エアコンまたは温湿度センサーがあると、温度・湿度情報で機器をコントロールすることができます。ただし、エアコンの機種によっては湿度情報がない機器もあり、湿度情報がないエアコンを使用し、かつ温湿度センサーを使用しない場合は、温度情報のみで機器コントロールを行います。
- 空気清浄機があると、ハウスダスト・PM2.5・ニオイ情報で機器をコントロールすることができます。

戸締りを確認する(報知モードを設定する)

AiSEG2に電気錠やドア・窓センサー送信器、窓センサー送信器を登録している場合、現在の電気錠や送信器の状態を確認し、電気錠の施解錠を行うことができます。また、報知モードを「入」にして、電気錠や窓が解錠されたりドアや窓が開いたことをお知らせすることができます。

1 AiSEG2の画面を表示させる

(参照) 33~34ページ)

➡ 起動画面が表示されます。



[本製品で表示させる場合は
開始ボタンを押す]

2 メニューを選ぶ

➡ メニューバーが表示されます。

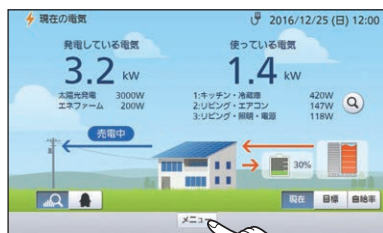

3 戸締りを選ぶ

➡ 戸締り画面が表示されます。



AiSEG2に電気錠やドア・窓センサー送信器、窓センサー送信器が登録されていない場合は、登録をおすすめする画面が表示されます。

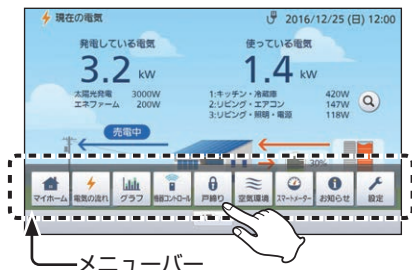

4 戸締りの状態を確認する

(参照) 184~185ページ)

- 電気錠や窓が解錠されたりドアや窓が開いたときにお知らせさせたい場合は、それらの電気錠や窓を施錠し、ドアや窓を閉めて報知モードを「入」にしてください。



5 報知モードを「入」にしたい場合、報知モードの「入」を選ぶ

➡ 「入」が「切」に切り替わり、報知モードが「入」になります。

- 報知モードを「切」にしたい場合は、「切」を選んでください。「切」が「入」に切り替わります。
- 報知開始遅延時間(参照) 299ページ)が設定されていれば(工場出荷時設定: 5分)、遅延時間経過後に報知モードが「入」になります。
- 電気錠や窓が解錠されたりドア・窓が開状態になると、画面と通知音でお知らせします。(参照) 219~220ページ)



MEMO

- 電気錠や窓が解錠されたりドアや窓が開いたことをお知らせさせたくない場合は、報知対象設定(参照) 186ページ)で個別に設定できます。
- マイホーム画面でも報知モードの入/切ができます。(参照) 105ページ)

戸締り画面

- 電気錠の状態を表します。
- 状態が確認できないあるいはオフラインの場合は「オフライン」表示となります。
- 電気錠の施解錠を行います。
- 選ぶと「制御送信中です。」が表示され、操作が実行されます。
- 状態が確認できない、あるいはオフラインの場合は選べません。
- 電気錠が4台以上登録されている場合、△、▽で表示を切り替えます。

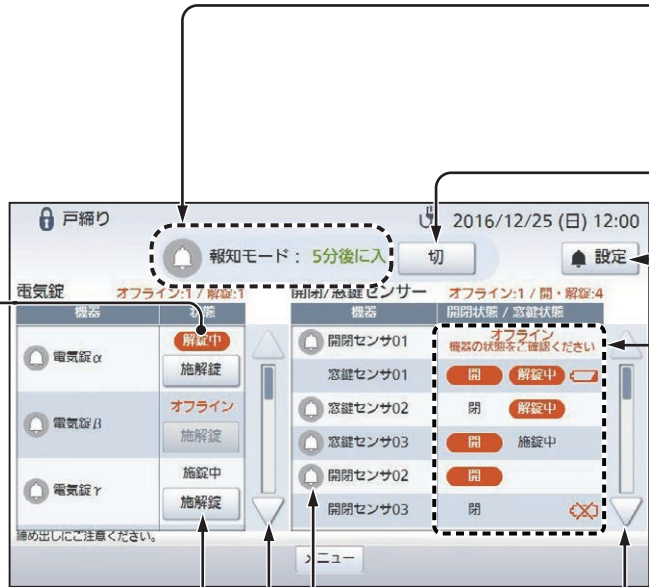

● 報知モードの入/切状態を表します。

- 「入」の場合は緑、「切」あるいは「報知開始遅延中」の場合はグレーで表示されます。
- 「入」の場合、報知開始遅延時間が設定されていれば、報知モードに入るまでは開始までの時間が分表示されます。

● 報知モードの入/切を切り替えます。

● 報知対象を設定します。

(参照▶186ページ)

● ドア・窓センサー送信器・窓センサー送信器(スイング窓対応)(開閉センサ)が取り付けられたドアや窓の状態、窓センサー送信器(施錠検知機能付)(窓鍵センサ)が取り付けられた窓の状態を表します。

- 状態が確認できないあるいはオフラインの場合は「オフライン」表示となります。
- 「報知開始遅延中」にドアや窓を開けた場合も  が表示されます。
- 「オフライン」→「解錠中」→「開」→「閉」の優先順位に基づいて、各センサーが表示されます。(各センサーの状態が変わると、優先順位に基づいて表示順が並べ替えられます。)
- 電池が消耗すると表示されます。

消費  電池切れ 

停電やファームウェア更新中などでAiSEG2と通信できない状態が発生すると、AiSEG2の画面表示と実際のドアや窓の開閉状態にズレが発生する可能性があります。その場合はドアや窓を一度開閉して、AiSEG2の画面表示と実際のドアや窓の状態を一致させてください。(ドアや窓を開閉しなくても、AiSEG2とドアや窓の状態は8時間以内に自動的に一致します。)

● ドア・窓センサー送信器、窓センサー送信器が7台以上登録されている場合、△、▽で表示を切り替えます。

● 報知する対象に設定されている機器ごとに報知モードの入/切状態を表します。

- 報知対象の機器にはアイコンが表示され、報知モード「入」の場合は緑、「切」あるいは「報知開始遅延中」の場合はグレーで表示されます。



● 報知する対象は、報知対象設定(参照▶186ページ)で設定します。ただし、シーン設定画面の報知設定(参照▶79ページ)や専用アプリ「スマートHEMSサービス」の報知対象設定が優先されますので、シーン制御や専用アプリにより報知モードを「入」にしている場合は、それらの報知対象機器を表示します。

- シーン制御や専用アプリ「スマートHEMSサービス」により報知モードを「入」にしている状態から報知モードを「切」にすると、報知対象設定(参照▶186ページ)が有効になります。

戸締りを確認する(報知モードを設定する)

■報知対象設定

各機器ごとに、電気錠の場合は解錠時、ドア・窓センサー送信器の場合は開状態、窓センサー送信器の場合は開状態あるいは解錠時にお知らせするかしないかを設定できます。



シーン設定画面の報知設定(参照>79ページ)や専用アプリ「スマートHEMSサービス」によって報知モードを「入」にした場合は、それらの報知対象設定が優先されて戸締り画面に反映されます。

① 戸締り画面で **設定** を選ぶ

➔ 報知対象設定画面が表示されます。



② 解錠時あるいは開状態時にお知らせさせたい機器の 選択欄にチェックを入れて

決定 を選ぶ

➔ 戸締り画面に戻ります。

- 電気錠が4台以上登録されている場合、ドア・窓センサー送信器、窓センサー送信器が7台以上登録されている場合は、△、▽で画面を切り替えて選んでください。
- 全選択 を選ぶと、表示されているすべての機器が選ばれ、チェックが入ります。
- 全解除 を選ぶと、表示されているすべての機器のチェックが解除されます。



空気環境を確認する

空気清浄機や温湿度センサー、エアコン、熱交換気ユニットの検出した空気環境を確認することができます。



- 空気環境が表示されるのは、AiSEG2に空気清浄機や温湿度センサー、エアコン、熱交換気ユニットを登録している場合のみです。
- エアコンの室外機が検出した温度・湿度は表示されません。
- 熱交換気ユニットが検出した湿度は表示されません。
- 熱交換気ユニットは2022年4月発売予定です。

1 AiSEG2の画面を表示させる

(参照>33~34ページ)

➔ 起動画面が表示されます。

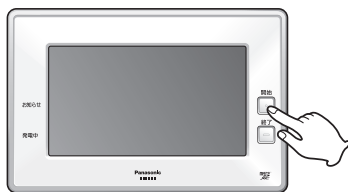

〔本製品で表示させる場合は
開始ボタンを押す〕

2 メニュー を選ぶ

➔ メニューバーが表示されます。

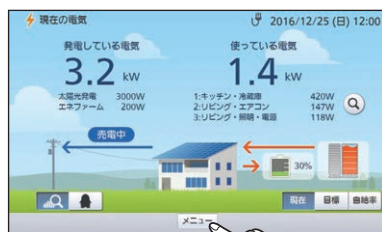

3 空気環境 を選ぶ

➔ 空気環境画面が表示されます。



AiSEG2に空気清浄機や温湿度センサー、エアコン、熱交換気ユニットが登録されていない場合は、登録をおすすめする画面が表示されます。

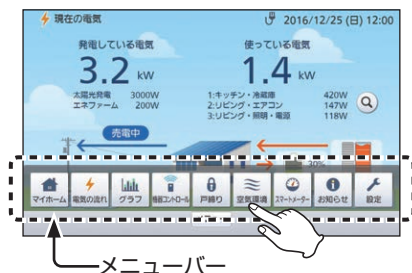

メニューバー

次ページへ続く

はじめに

準備編

操作編

詳細設定編

トラブル編

4 確認する

機器の種類表示
(エアコン、空気清浄機、熱交換気ユニット)

●通信異常/主電源オフ時は表示されません。

エアコン 空気清浄機
あるいは
熱交換気ユニット

機器の種類表示(温湿度センサー)
●通信異常/電池切れ時は表示されません。

屋外 屋内

天気予報
(地域名・時刻・温度)
●サーバーサービス登録後約3時間を経過して天気情報がある場合のみ表示されます。

電池表示
消耗 電池切れ

機器名称※
温度 湿度

空気環境レポート
●数値が大きくなるほど黄色の丸が増え、最大値のときはすべて赤い丸になります。
●最小値はすべてグレーの丸になります。
●リモコンで空気清浄機の電源をオフしているとき、あるいは通信異常/主電源オフ時はハイフン(-)表示になります。
(参照▶189ページのMEMO欄)

各機器が検出した履歴データをグラフで表示します。
(参照▶191ページ)

温度によって背景色が変わります。
20.0℃未満 : 青
20.0℃~28.0℃ : 緑
28.1℃以上 : 赤

●温度や湿度情報が取得できない場合や、通信異常/電池切れ時は表示されません。
(参照▶189ページのMEMO欄)

※機器名称設定(参照▶設定マニュアル82ページ)で設定した名称が表示されます。

- 空気清浄機や温湿度センサー、エアコン、熱交換気ユニットを合計で4台以上登録している場合は、△、▽が表示されます。△、▽で画面を切り替えて確認してください。
- 空気清浄機は温湿度センサー・エアコン、熱交換気ユニットよりも前に表示されます。表示順は変更できません。

MEMO

- 右図はエラー時の画面例です。通信異常時はしばらくしてから、電源オフ時は電源を入れ直してから再度操作してください。温湿度センサーの電池消耗/電池切れ時はただちに電池を新品に交換してください。(参照)温湿度センサーの説明書)
- 温度や湿度情報が取得できない場合、温度・湿度は表示されません。
- 熱交換気ユニットが検出した湿度は表示されません。
- リモコンで電源をオフにしている空気清浄機の家アイコンは表示されます。
- リモコンで電源をオフにしているエアコンの検知している温度・湿度は表示されます。
- 同じ部屋の機器でも、設置場所によって温湿度表示が異なる場合があります。

空気清浄機の電源をリモコンでオフにしている場合、および通信異常/主電源オフ時

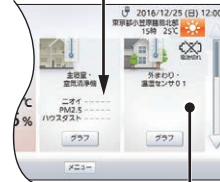

温湿度センサーの通信異常/電池切れ時(温度・湿度が非表示)

はじめに

準備編

操作編

詳細設定編

トラブル編

空気環境を確認する

■空気環境グループが設定されている場合

空気環境グループ(参照▶289ページ)を設定すると、「部屋ごと」あるいは「機器ごと」に空気環境を表示することができます。

- タブで表示を切り替えます。

各部屋ごとに空気環境を表示： **部屋ごと**

各機器ごとに空気環境を表示： **機器ごと**

部屋ごと

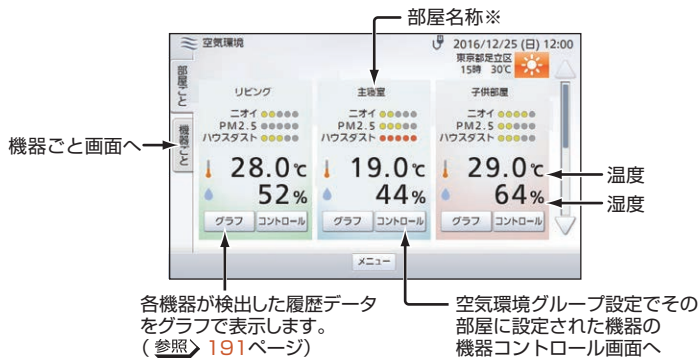

※空気環境グループ設定(参照▶289ページ)で設定した名称が表示されます。

- 部屋を合計4部屋以上登録している場合は、△、▽が表示されます。
△、▽で画面を切り替えて確認してください。



同じ部屋に温湿度センサーとエアコンがある場合、温度・湿度は温湿度センサーの測定データが表示されます。

機器ごと



- 表示内容は188ページと同じです。

グラフの見かた

- 表示できる最大過去履歴は、前日・当日の2日分です。
- 空気清浄機や温湿度センサー、エアコン、熱交換機ユニットの動作についてはそれぞれの説明書を参照してください。

〈空気清浄機の場合〉

空気清浄機グラフが表示されます。

- **ニオイ** **PM2.5** **ハウスダスト** で各項目を切り替えて確認してください。
- **戻る** を選ぶと、空気環境画面に戻ります。

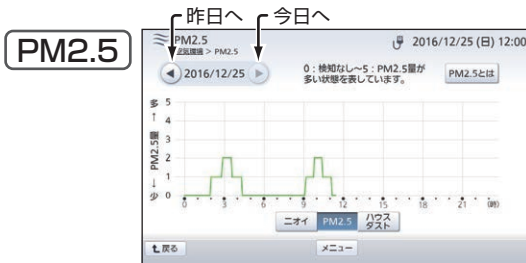

- **PM2.5とは** を選ぶと、PM2.5に関する説明が表示されます。

はじめに

準備編

操作編

詳細設定編

トラブル編

〈温湿度センサー/エアコン/熱交換気ユニットの場合〉

温湿度グラフが表示されます。

- **全体表示** **通常表示** で温度・湿度の表示範囲を切り替えて確認してください。
- **戻る** を選ぶと、空気環境画面に戻ります。



注 熱交換気ユニットの場合、湿度のグラフは表示されず、室内温度と室外温度のグラフが表示されます。

温湿度

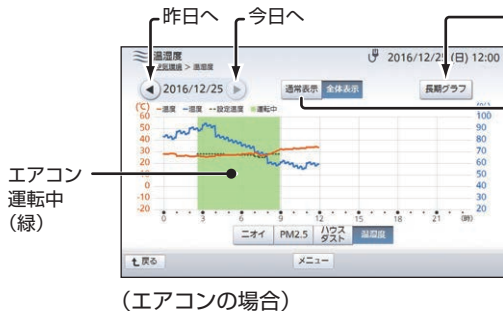

長期グラフへ
(microSDメモリーカード
挿入時のみ選択可能)(下記参照)

- **通常表示** を選ぶと通常範囲に戻ります。

全体表示 を選ぶと、温度・湿度の表示範囲を広げることができます。

- 表示できる範囲は以下のとおりです。

全体表示

温度：-20~60℃

湿度：20~100%

通常表示

温度：-10~35℃

湿度：30~75%

通常表示へ切替

全体表示へ切替

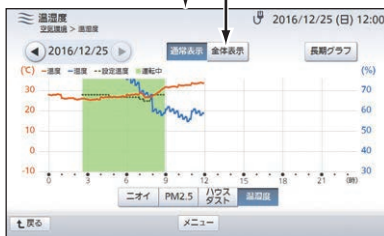

温湿度(長期グラフ)

温湿度画面で「長期グラフ」を選ぶと、microSDメモリーカードに保存された温湿度グラフを表示することができます。表示できる過去履歴は、日タブ、週タブ、月タブ、年タブのいずれも、計測したデータすべての表示が可能です。

- microSDメモリーカードへのデータ保存について参照▶320ページ



注 熱交換気ユニットの場合、あるいはmicroSDメモリーカードが挿入されていない場合は「長期グラフ」は選べません。

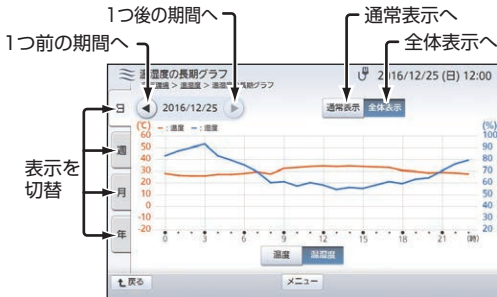

- 日タブの場合、当日のデータは1日2回(午前1時20分と午後1時20分)の更新となります。

空気環境を確認する

■空気環境グループが設定されている場合

空気環境グループ(参照▶289ページ)を設定している場合は、以下のような画面になります。

- **ニオイ** **PM2.5** **ハウスダスト** **温湿度** で各項目を切り替えて確認してください。
- **戻る** を選ぶと、空気環境画面に戻ります。



(グループに空気清浄機がある場合)



注 グループ(部屋)に空気清浄機がない場合は **ニオイ** **PM2.5** **ハウスダスト** が表示されません。また、グループ(部屋)に温湿度センサー・エアコン、熱交換気ユニットがない場合は **温湿度** が表示されません。

MEMO

- 空気環境画面(参照▶188~190ページ)では、5秒ごとに測定データが更新されて数値に反映されます。ただし、温湿度センサー(屋内用)、エアコンと熱交換気ユニットは10分ごと、温湿度センサー(屋外用)は15分ごとにしか測定データを取得できません。
- グラフ画面(参照▶191~194ページ)の測定データは、エアコン、温湿度センサー(屋内用)、空気清浄機と熱交換気ユニットは10分ごと、温湿度センサー(屋外用)は15分ごとに更新されます。ただし、グラフ画面表示中に測定データが更新されてもグラフには反映されません。(グラフ画面を表示し直すと反映されます。)
- 温度の表示範囲は、-20℃~65℃です。ただし、実際に表示される範囲は各機器の計測能力によって異なります。温湿度センサーの計測範囲は-20℃~65℃で、-20℃未満と65℃より高い温度は表示されません。エアコンの計測範囲については、お使いのエアコンにより異なります。
- エアコンや空気清浄機、熱交換気ユニットの機器コントロール(機器ごと)画面(参照▶140、158、164ページ)の状態表示アイコンが「グレー」表示の場合や、温度や湿度情報が取得できない場合、あるいは空気清浄機の電源をリモコンでオフにしている場合は、グラフ画面(参照▶191ページ)のグラフが途切れて表示されません。
- 「部屋ごと」画面(参照▶190ページ)の **コントロール** を選ぶと空気環境グループ(参照▶289ページ)で設定した機器のコントロール画面が表示され、通常の機器コントロール(機器ごと)画面(参照▶134ページ)とは表示される機器が異なります。



快適運転制御を使用するには

部屋ごと画面(参照▶190ページ)の「コントロール」を選ぶと「快適運転制御」が操作できます。



「快適運転制御」は、特定の事業者向けの機能です。事前に設定されていないと使用することができません。(参照▶設定マニュアル106ページ)

1 空気環境(部屋ごと)画面で「コントロール」を選ぶ

▶空気環境の機器コントロール画面が表示されます。

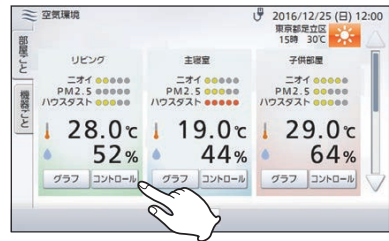

2 快適運転制御の「運転」/「停止」を選ぶ

▶選ぶと制御が行われ、現在の状態(運転中/停止中)が表示されます。

- 状態表示アイコンは機器の状態の色で示します。

緑	運転中
グレー	停止中あるいはオフライン



■詳細操作について

より詳細な操作ができます。

① 快適運転制御の **詳細操作** を選ぶ

➡ 快適運転制御画面が表示されます。



② 操作したい項目の **変更** を選ぶ

➡ 各項目の操作画面が表示されます。



注 センサ連動設定(参照)設定マニュアル108ページで冷房制御あるいは暖房制御を「する」に設定している場合、その運転モードでは温度の**変更**がグレー表示となり、選べません。「室内温度」(参照)197ページで設定してください。

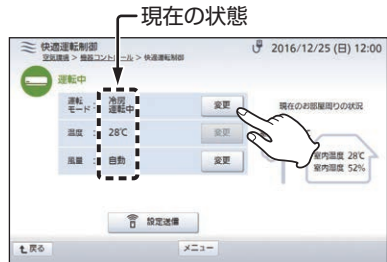

(運転モードを選ぶ場合)

③ 設定する

➡ 空気環境の機器コントロール画面に戻ります。

- **中止** を選ぶと操作を中止して、快適運転制御画面に戻ります。
- 設定すると、設定した状態が現在の状態の右側に表示されます。

● 運転モード



冷房/暖房から選びます。

● 風量



風量1～風量8/自動から選びます。

④ 必要な項目について手順②～③を繰り返す

5 **設定送信** を選ぶ

- ▶ 「制御送信中です。」が表示されて設定が送信され、快適運転制御画面に戻ります。（「制御送信中です。」が表示されない場合もあります。）
- 選んだ運転モードは空気環境の機器コントロール画面の**詳細操作**の上に表示されます。

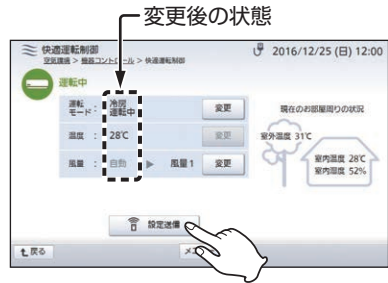

■室内温度について

運転モードが「冷房」「暖房」時に室内目標温度を設定できます。

1 **快適運転制御の** **室内温度** を選ぶ

- ▶ 快適運転制御の温度操作画面が表示されます。

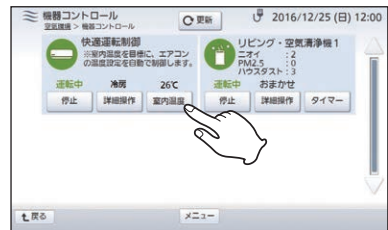

2 **温度を設定して** **決定** を選ぶ

- ▶ 空気環境の機器コントロール画面に戻ります。
- 18°C～30°Cから選びます(1°C単位)。
- **中止** を選ぶと操作を中止して、空気環境の機器コントロール画面に戻ります。
- 設定した温度は空気環境の機器コントロール画面の**室内温度**の上に表示されます。



MEMO

- **室内温度** は下記の場合にはグレー表示となり、選べません。
 - センサ連動設定(参照)設定マニュアル108ページ)で冷房制御および暖房制御を両方「しない」に設定している
 - エアコンの運転モードを「冷房」「暖房」以外に設定している
 - エアコンの運転モードを「冷房」あるいは「暖房」に設定しているが、センサ連動設定(参照)設定マニュアル108ページ)で冷房制御あるいは暖房制御を「しない」に設定している

スマートメーターを確認する

スマートメーターを登録している場合、スマートメーターから取得した買電量、売電量の瞬時値を確認したり、履歴を数値やグラフで確認できます。

- スマートメーターの登録について(参照)設定マニュアル92～93ページ)

1 AiSEG2の画面を表示させる

(参照)33～34ページ)

➔起動画面が表示されます。



[本製品で表示させる場合は
開始ボタンを押す]

2 メニューを選ぶ

➔メニューバーが表示されます。

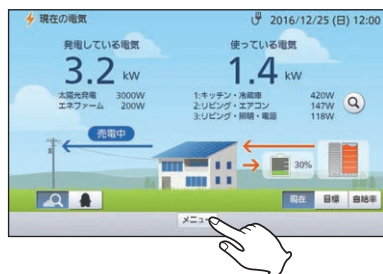

3 スマートメーターを選ぶ

➔スマートメーター画面が表示されます。



表示できない場合、エラーメッセージが表示されます。内容を確認して対応してください。

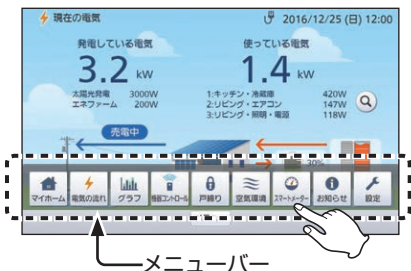

4 確認する

●操作を終わるには参照▶34ページ

番号タブ(複数台登録時のみ) ① 買電(右向き)/売電(左向き)の流れ

今日の売電量を表示

今月の売電量を表示

現在の買電/売電状況を表示

今月の買電量を表示

ピーク電力画面を表示(参照▶200ページ)

今日の買電量を表示

買電量/売電量グラフを表示

スマートメーター[スマートメーター-1] 2016/12/25 (日) 12:00

今日の売電量 8.3kWh 今月の売電量 137.8kWh

2000W 買電中

今日の買電量 27.0kWh 今月の買電量 678.4kWh

売電電量グラフ ピーク電力 10.52 更新

メニュー

買電量

スマートメーター[スマートメーター-1] > 買電量 2016/12/25 27.000kWh

日 2016/12/25 1日額と比較

(kWh) ■ 買電 ■ 13.10円 ■ 27.32円

週 月 年

買電量 売電量

メニュー

売電量

スマートメーター[スマートメーター-1] > 売電量 2016/12/25 8.300kWh

日 2016/12/25 1日額と比較

(kWh) ■ 売電

週 月 年

買電量 売電量

メニュー



- スマートメーターを複数台登録している場合は、番号タブで切り替えてください。
- グラフの見かたについては127~128ページを参照してください。ただし、スマートメーターのグラフには表示単位の項目がありません。
- 売電がなくても、スマートメーターの仕様によっては、売電量(0kWh)が表示される場合があります。
- 買電量/売電量グラフのどちらが先に表示されるかは設置形態(参照▶設定マニュアル93ページ)によって変わります。

はじめに

準備編

操作編

詳細設定編

トラブル編

■ピーク電力画面

過去1年間の各月30分単位の買電量の最大値を示すグラフを表示します。

1 スマートメーター画面で

ピーク電力 を選ぶ

▶ピーク電力画面が表示されます。



2 確認する

- 年間の最大値は赤で表示されます。
- 「30分単位の節電設定」の目標値の項目の設定値(参照)283ページ)が目標バーで表示されます。

3 各月の内訳を確認する場合は月表示の▼を選ぶ

▶月選択画面が表示されます。



エネルギー計測ユニットが接続されていない場合、あるいはピーク電力を表示する設定(参照)設定マニュアル101ページ)にしていな
いスマートメーターでは、月表示の操作ボタンと「内訳を見る」が表示されず、選べません。



(各月の内訳を確認する場合)

30分単位の節電設定画面を表示(参照)282ページ)

4 内訳を確認したい月を選ぶ

▶ピーク電力画面に戻ります。

- **中止** を選ぶと、ピーク電力画面に戻ります。

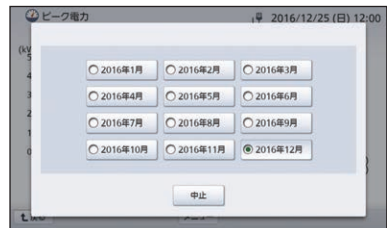

5 内訳を見る **を選ぶ**

▶ ピーク電力内訳画面が表示されます。



6 **ピーク電力の内訳を確認する**

- 電気使用量トップ5の回路が割合と円グラフで表示されます。

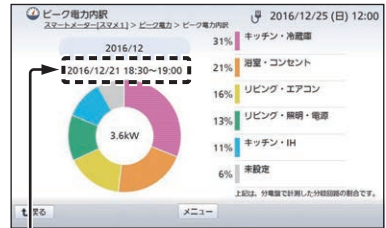

選択した月で最もピーク電力の多かった日付と時間帯

はじめに

準備編

操作編

詳細設定編

トラブル編

メッセージを確認する

サーバーからのメンテナンス情報、ファームウェア更新のお知らせなどのメッセージを確認できます。

1 AiSEG2の画面を表示させる

(参照) 33~34ページ

➔ 起動画面が表示されます。

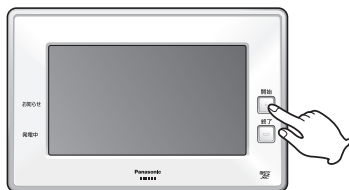

〔本製品で表示させる場合は
開始ボタンを押す〕

2 メニューを選ぶ

➔ メニューバーが表示されます。

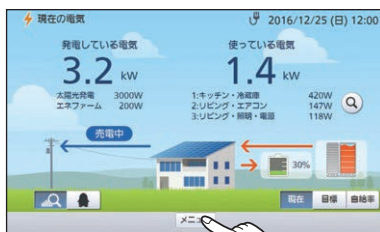

3 お知らせを選ぶ

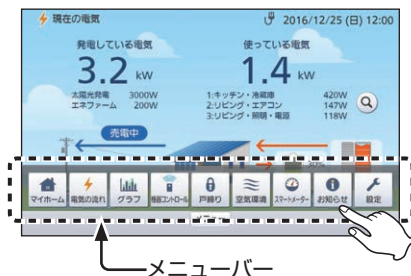

➔ お知らせ (メッセージ) 画面が表示されます。



メニューバー

4 確認したいメッセージの **詳細** を選ぶ

➔ 詳しい内容が表示されます。

- 確認していないメッセージがある場合、メッセージタブに  (未読) が表示され、新着メッセージには **新着** が表示されます。
- お知らせ(メッセージ)画面を開いてから3秒後に **新着** が消えます。
- ほかのタブに切り替えると、メッセージタブの  表示が消えます。
- ファームウェアの更新について [参照](#)▶205ページ
- 操作を終わるには [参照](#)▶34ページ



(画面は一例です。)

1 日の使用電力量が目標値を超えると

電気の目標値に対する節電([参照](#)▶277ページ)を設定している場合、1日の使用電力量が目標値を超えて節電動作が行われるとお知らせ(メッセージ)画面に表示され、詳細を確認することができます。

1 お知らせ(メッセージ)画面を表示させる

([参照](#)▶202ページ)

2 「1日の電気の使用量が目標値を超えました。設定された機器を制御しています。」の **詳細** を選ぶ

➔ 使いすぎ回路TOP3画面が表示されます。



3 内容を確認して **了解** を選ぶ

➔ お知らせ(メッセージ)画面に戻ります。



(画面は一例です。)

メッセージを確認する

電気料金単価が変更されると

設定している料金プラン(参照▶43ページ)の料金単価が変更されると、料金単価設定が自動的に変更され、変更のお知らせがお知らせ(メッセージ)画面に表示されて詳細を確認することができます。

1 お知らせ(メッセージ)画面を表示させる

(参照▶202ページ)

2 「電気料金単価更新に伴う変更のお知らせ」の **詳細** を選ぶ

▶電気料金単価更新に伴う変更のお知らせ画面が表示されます。



3 **詳細** を選ぶ

▶電気料金設定画面が表示されます。

- **閉じる** を選ぶと、お知らせ(メッセージ)画面に戻ります。

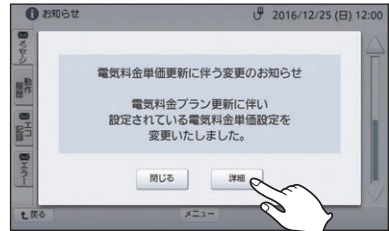

4 料金単価を確認する

- 設定を変更することもできます。
(参照▶43～57ページ)



(画面は一例です。)

ファームウェアを更新するには

AiSEG2やエネルギー計測ユニット、あるいはAiSEG用通信アダプタなどの新しいファームウェアが更新されると、お知らせランプが赤色点灯します。(参照▶209ページ)また、お知らせ(メッセージ)画面にファームウェア更新のお知らせが表示されて更新操作を行うことができます。



- お知らせ(メッセージ)画面からファームウェアが更新できるのは、インターネット回線に接続している場合のみです。
- スマートコスモ(AiSEG通信型)、スマートコスモ(レディ型)と計測セット(AiSEG専用)の組み合わせ、AiSEG用エネルギー計測ユニットのファームウェアは、本操作では更新できません。

1 お知らせ(メッセージ)画面を表示させる

(参照▶202ページ)

2 「ファームウェア更新のお知らせ(AiSEG)」の 詳細 を選ぶ

▶最新ファームウェア更新のお知らせ画面が表示されます。



- 「ファームウェア更新のお知らせ(無線機器)または(照明)」については208ページを参照してください。
- 「ファームウェア更新のお知らせ(計測UT)」では、ネットワーク機器として登録しているエネルギー計測ユニット(スマートコスモ(マルチ通信型)、スマートコスモ(レディ型)と計測セット(マルチ通信型)の組み合わせ、エコーネットライト対応計測ユニット)、スマートコスモ(LAN通信型)のファームウェアを更新できます。

3 更新内容 を選ぶ

▶更新内容画面が表示されます。

- 内容を確認して 戻る を選んでください。

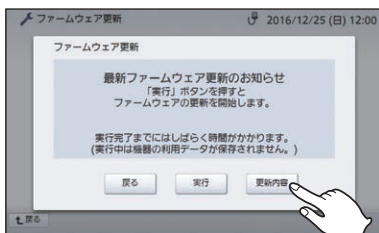

(画面は一例です。)

メッセージを確認する

4 実行 を選ぶ

➔ 確認画面が表示されます。

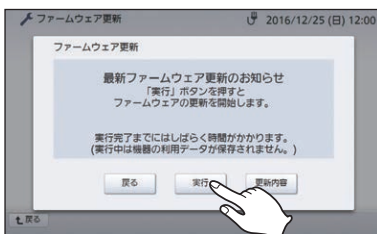

5 はい を選ぶ

➔ ファームウェアの更新が始まります。

- **いいえ** を選ぶと、お知らせ(メッセージ)画面に戻ります。
- 更新には最大約30分かかります(目安)。



ファームウェアの更新中はデータの計測・保存、AiSEG2の操作ができません。ほかの表示機器からAiSEG2の画面を表示させようとすると「ファームウェア更新中です 電源を切らないでください。」が表示されます。

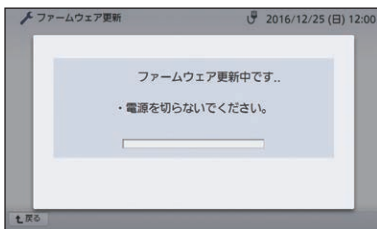
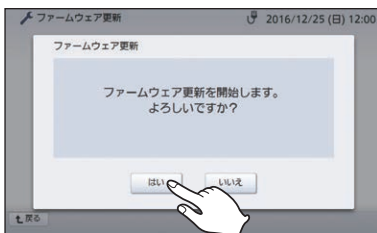

6 更新完了画面が表示されて AiSEG2が再起動する

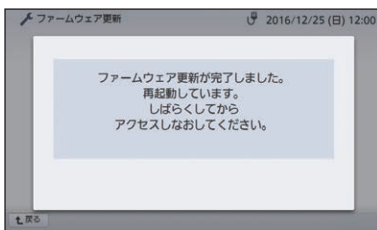

7 しばらくしてから AiSEG2の画面を表示させる

(参照) 33～34ページ

- ➔ 起動画面が表示されます。
- 操作を終わるには参照) 34ページ



〔本製品で表示させる場合は
開始ボタンを押す〕

「AiSEG更新予約中」が表示されたら

自動ファームアップ設定(参照) 72ページ)が「する」に設定されている場合、事前にAiSEG2のファームウェア更新日時が確認できます。

注 ファームウェア更新日時が表示されるのは、AiSEG2をインターネット回線に接続している場合のみです。

1 お知らせ(メッセージ)画面で 「AiSEG更新予約中」の

詳細) を選ぶ

- ➔ ファームウェア更新画面が表示されます。



2 ファームウェア更新予約日時を 確認する

- 「戻る」を選ぶと、お知らせ(メッセージ)画面に戻ります。
- 「取り消し」を選ぶと予約が取り消され、お知らせ(メッセージ)画面に戻ります。

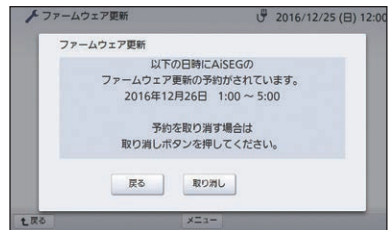

AiSEG用通信アダプタなどのファームウェアを更新するには

AiSEG用通信アダプタやアドバンススイッチ(照明)(リンクプラス用)、および無線機器として登録しているエネルギー計測ユニット(スマートコスモ(マルチ通信型)、スマートコスモ(レディ型)と計測セット(マルチ通信型)の組み合わせ、エコーネットライト対応計測ユニット)のファームウェアは以下の操作で更新できます。



- ファームウェアが更新されるのは、AiSEG2をインターネット回線に接続している場合のみです。
- ファームウェア更新は夜1：00～5：00の間に行われ、1日で行えるファームウェア更新は1機種です。
- 複数のAiSEG用通信アダプタは1機種として同時に更新されます。
- 複数のアドバンススイッチ(照明)(リンクプラス用)は1機種として同時に更新されません。また、AiSEG2に直接登録されているアドバンススイッチ(照明)(リンクプラス用)とリンクプラス用無線中継器経由でAiSEG2に登録されているアドバンススイッチ(照明)(リンクプラス用)は、2日に分けてファームウェア更新が行われます。
- アドバンススイッチ(照明)(リンクプラス用)のファームウェア更新後、照明が点灯している場合は約30秒消灯して再点灯したり、消灯している場合は一瞬点灯したりする場合があります。
- AiSEG2の自動ファームアップと日時が重なった場合は、AiSEG2用通信アダプタなどのファームウェア更新は、AiSEG2の自動ファームアップ日の翌日となります。
- 更新中は以下の操作ができません。
 - ・ AiSEG2による計測処理や機器制御
 - ・ AiSEG2への登録操作
 - ・ IHクッキングヒーターの操作
 - ・ スマートフォン専用アプリなどの一部サービス
- AiSEG用通信アダプタでは、ファームウェア更新中に登録ボタンを長押し(約2秒間)すると、状態ランプが赤→緑→赤→…と3秒間点滅します。
- 更新中に電源を切るとファームウェアの更新に失敗します。

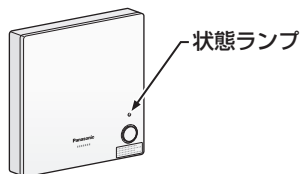

1 お知らせ(メッセージ)画面で「ファームウェア更新のお知らせ(無線機器)あるいは(照明)」の詳細を選ぶ

➔最新ファームウェア更新のお知らせ画面が表示されます。



(無線機器の場合)

2 ファームウェアの更新操作を行う

- 「ファームウェア更新のお知らせ(AiSEG)」と操作は同じです。
(参照▶206ページの手順4～207ページの手順7)

注 「ファームウェア更新のお知らせ(無線機器)」の場合、最新ファームウェア更新のお知らせ画面に「更新内容」は表示されません。

MEMO

- ファームウェアの更新に失敗した場合、「ファームウェア更新に失敗しました。お知らせ画面を確認してください。」が表示されます。「了解」を選んでお知らせ(メッセージ)画面を確認し、再度操作してください。



(更新失敗時のお知らせ(メッセージ)画面例)

- メッセージの更新があった場合、起動画面で「メニュー」の右横に「お知らせアイコン：i」が表示されます。
- ファームウェアに関する更新などがあった場合、お知らせランプが赤色点灯します。また、起動画面で「メニュー」の右横に「お知らせアイコン：i」が表示されます。



環境貢献度を確認する

今月のCO₂の排出量(買電量、水使用量、ガス使用量から計算)と削減量(発電量)を表示させることができます。

1 お知らせ(メッセージ)画面を表示させる

(参照→202ページ)

2 動作履歴 タブを選ぶ

➡お知らせ(環境貢献)画面が表示されます。

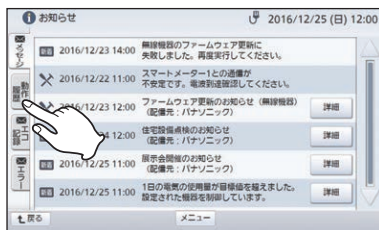

3 CO₂排出量とCO₂削減量を確認する

CO₂排出量

今月のCO₂排出量(買電量、水使用量、ガス使用量から計算)

CO₂削減量

今月のCO₂削減量(発電量から計算)

- 操作を終わるには参照→34ページ



MEMO

- CO₂排出量、削減量は「CO₂換算係数設定」(参照→248ページ)に基づいて計算されます。
- CO₂排出量、削減量の表示可能最大値は9,999kgです。

動作履歴を確認する

積算発電量など、モニターを開始してからのシステム(設備)の動作を一覧表で見ることが出来ます。

1 お知らせ(メッセージ)画面を表示させる

(参照>202ページ)

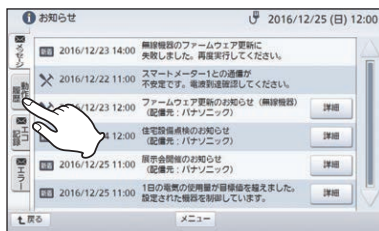

2 動作履歴 タブを選ぶ

➔お知らせ(環境貢献)画面が表示されます。

3 設備を選ぶ

➔お知らせ(設備)画面が表示されます。

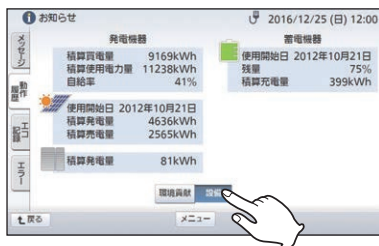

4 動作履歴を確認する

●操作を終わるには参照>34ページ

	表示項目	内容
発電機器	積算買電量	最初に時刻を設定してからの積算買電量
	積算使用電力量	最初に時刻を設定してからの積算使用電力量
	自給率	発電量と使用電力量などから計算した自宅の電気自給率(%)
	使用開始日(太陽光発電)*1	太陽光発電を開始した年月日
	積算発電量(太陽光発電)	最初に時刻を設定してからの積算発電量(太陽光発電)
	積算売電量(太陽光発電)	最初に時刻を設定してからの積算売電量(太陽光発電)
	積算発電量(外部発電)*2	最初に時刻を設定してからの積算発電量(外部発電)
蓄電機器*3	使用開始日*1	蓄電システムを使用開始した年月日
	残量	蓄電システムの残容量(%)
	積算充電量	蓄電システム使用開始日からの積算充電量

※1：使用開始日設定について参照>設定マニュアル105ページ

※2：外部発電機器が接続されていない場合は「-」が表示されます。

※3：蓄電システムが接続されていない場合は「-」が表示されます。

はじめに

準備編

操作編

詳細設定編

トラブル編

エコ記録を確認する

お住まいの過去最大日間発電量・売電量・使用電力量の記録を確認することができます。

1 お知らせ(メッセージ)画面を表示させる

(参照▶202ページ)

2 エコ記録 タブを選ぶ

▶お知らせ(エコ記録)画面が表示されます。



3 エコ記録を確認する

- エコ記録に更新がある場合、エコ記録タブに✉(未読)が表示され、更新のあった項目に「新着」が表示されます。
- お知らせ(エコ記録)画面を開いてから3秒後に「新着」が消えます。
- ほかのタブに切り替えると、エコ記録タブの✉表示が消えます。
- 操作を終わるには参照▶34ページ



表示項目	内容
最大日間発電量*1	日間発電量の過去最大値を表示
最大日間売電量*2	日間売電量の過去最大値を表示
最大日間使用電力量	日間使用電力量の過去最大値を表示

- 昨日のデータが過去最大値を超えると数値が更新され、エコ記録タブに✉が表示され、更新のあった項目に「新着」が表示されます。

※1：太陽光発電システムまたは外部発電が接続されている場合のみ表示されます。

※2：太陽光発電システムが接続されている場合のみ表示されます。

MEMO

- エコ記録に関する更新があった場合、起動画面で「メニュー」の右横に「お知らせアイコン：i」が表示されます。

歴代ランキングを確認する場合

1 ランキングを見たい項目の

を選ぶ

▶ 歴代3位までのデータが表示されます。

注 0.05kWh未満の場合は表示されません。



2 ランキングを確認する

3 確認が終われば を選ぶ

▶ お知らせ(エコ記録)画面に戻ります。

● 操作を終わるには参照▶ 34ページ



はじめに

準備編

操作編

詳細設定編

トラブル編

エラーを確認する

システムでエラーが発生しているとお知らせランプ(参照)下記MEMO欄)が赤色点滅します。この場合、以下の操作でエラーの内容を確認することができます。

1 お知らせ(メッセージ)画面を表示させる

(参照)202ページ)

2 エラー タブを選ぶ

➔お知らせ(エラー画面)が表示されます。

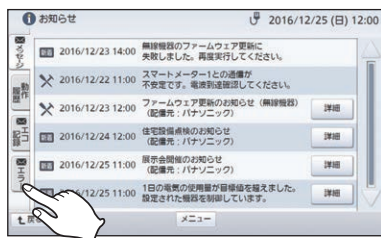

3 エラーを確認する

- 現在発生しているエラーが一覧で表示されます。
- 確認していないエラーがある場合、エラータブに✉(未読)が表示され、更新のあった項目に**新着**が表示されます。
- お知らせ(エラー)画面を開いてから3秒後に**新着**が消えます。
- ほかのタブに切り替えると、エラータブの✉表示が消えます。
- 「お知らせランプが点灯/点滅したら」(参照)335~337ページ)にしたがってエラーを処置するか、施工店に連絡してください。
- 操作を終わるには参照)34ページ



MEMO

- エラーが発生している場合は、お知らせランプが赤色点滅します。また、起動画面で「メニュー」の右横に「お知らせアイコン：❶」が表示されます。



注 AiSEG連携機能付ではない住宅用火災警報器(子器)で電池切れあるいは故障が発生した場合、「お知らせアイコン：❶」は住宅用火災警報器(子器)からの警報音より遅れて表示されます。

お知らせランプ赤色点滅



気象警報が発令されると

気象警報が発令されると画面と通知音でお知らせし、停電や風雨に備える自動制御機能が動作します。



- この機能はインターネット回線と接続してサーバーサービス(参照>74ページ)に登録して、気象警報連動設定(参照>250ページ)で必要な項目を設定していないと動作しません。
- 通知設定の項目(参照>253ページ)の警報発令時のアラーム音を「切」に設定していると、通知音は鳴りません。
- 気象警報が発令される前に停電が発生したり、インターネット回線の通信状況や気象警報発令のタイミングなどにより、気象警報連動機能が動作しない場合があります。
- 気象警報発令中はシャッターのタイマー設定(参照>151ページ)による開制御はキャンセルされますが、文化シャッター株式会社製アプリで設定されたタイマーはキャンセルされません。
- 気象警報発令中に蓄電池ネットアダプタに接続されたパワーステーションで蓄電池の運転モードを変更すると、最大10分間充電できない場合があります。
- 蓄電池ネットアダプタに接続されたパワーステーションをお使いの場合、出力制御中(参照>113ページ)は出力制御が優先されて、気象警報発令あるいは解除による蓄電池の制御は行われません。
- エコキュートの機種によっては、気象警報発令中に沸き増し湯量の設定が「全量」に変更される場合があります。
- 契約電力が十分でないと、気象警報連動による蓄電池の充電やエコキュートの沸き増しによってブレーカーが落ちる場合がありますので、ご注意ください。
- 気象警報連動による沸き増しで、エコキュートのタンク内にお湯があっても、断水した場合はシャワーや蛇口からお湯が使えないことがあります。お使いのエコキュートの説明書を参照してください。
- エコキュートが蓄電池などで停電バックアップされている場合、気象警報連動による沸き増しで停電時に電池容量を大きく消費する場合があります。沸き増しを中止したい場合は手動でエコキュートを停止するか、停電動作(参照>249ページ)を「する」に設定してください。
- 気象警報発令中は気象警報連動設定(参照>250ページ)は変更できません。

1 気象警報が発令されると

2 警報発令をお知らせ

- ➔通知音が鳴り、現在の電気(詳細/ペンギン)画面に「**気象警報発令中**」が表示されます。
- 「気象警報が発令されました。設定した機器を制御します。」と通知します。
- 気象警報連動設定(参照>250ページ)であらかじめ設定された機器(蓄電池・シャッター・エコキュート)が制御されます。

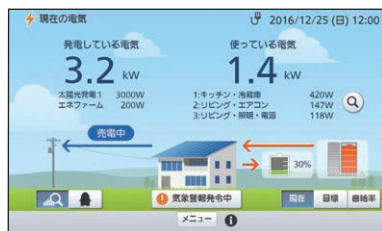

気象警報が発令されました。設定した機器を制御します。

次ページへ続く

はじめに

準備編

操作編

詳細設定編

トラブル編

3 気象警報が解除されると、 通知音でお知らせ

- ➔ 通知音が鳴り、**気象警報発令中**が消えます。
- 気象警報連動設定で蓄電池を「自動で充電」に設定している場合は「気象警報が解除されました。蓄電池の運転モードを元に戻します。」と通知します。
- 気象警報連動設定で蓄電池を「操作しない」に設定している場合は「気象警報が解除されました。」と通知します。



注 気象警報解除時に気象警報連動設定で「自動で充電」に設定した蓄電池は元の運転モードに戻りますが、「自動で閉じる」に設定したシャッターは閉じたまま、「沸き増し開始」に設定したエコキュートは沸き増ししたままになります。

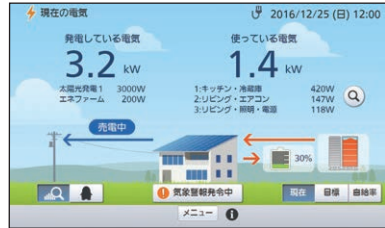

気象警報が解除されました。蓄電池の運転モードを元に戻します。

(気象警報連動設定で蓄電池を「自動で充電」に設定している場合)

MEMO

- 気象警報発令中に**気象警報発令中**を選ぶと右のような画面が表示され、発生している警報と制御内容を確認することができます。元の画面に戻す場合は**中止**、蓄電池の運転モードを元に戻す場合は**解除**を選んでください。「制御送信中です。」が表示された後、現在の電気画面に戻ります。



- **解除**を選んだ場合、24時間を経過するまで気象警報と連動した機器制御はできませんのでご注意ください。
- 気象警報連動設定で蓄電池を「操作しない」に設定している場合は**閉じる**が表示され、選ぶと起動画面に戻ります。

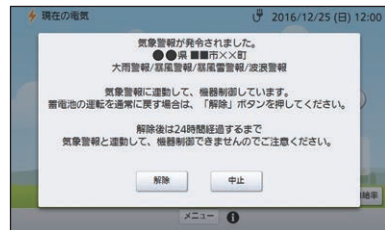



(気象警報連動設定で蓄電池を「自動で充電」に設定している場合)

警報・お知らせ画面などについて

各種警報やお知らせなどが発生すると、画面と通知音でお知らせします。



- 画面は3分後に消えます。
- ほかの画面表示中にお知らせなどが発生した場合、画面は表示されません。お知らせ(メッセージ)画面(参照▶203ページ)にメッセージが表示されます。



注 パソコンや専用アプリ「スマートHEMSサービス」では表示されません。

画面	内容
<p>電気の使いすぎ警報 (ピークアラーム)</p> 	<p>電気の使いすぎを検知すると表示されます。</p> <ul style="list-style-type: none">●操作や通知音について参照▶221ページ
<p>火災警報</p> 	<p>住宅用火災警報器が火災を検知すると表示されます。</p> <ul style="list-style-type: none">●操作や通知音について参照▶222～223ページ
<p>30分単位の買電量目標値超過通知</p> 	<p>30分ごとの買電量が目標値を超えると表示されます。</p> <ul style="list-style-type: none">●操作や通知音について参照▶224～225ページ <p>注 通知設定(参照▶284ページ)を「切」に設定している場合、あるいは通知時間指定(参照▶285ページ)以外の時間帯は通知されません。</p>

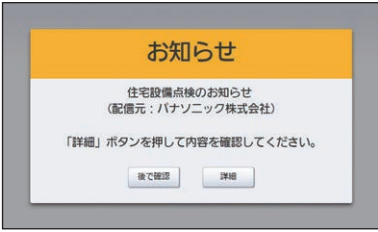
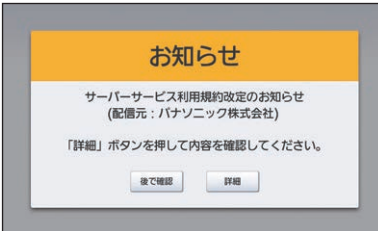
(設定値を超えた場合)

次ページへ続く▶

画面	内容
<p>住まいのメッセージ通知</p> 	<p>住まいのメッセージが表示されます。</p> <ul style="list-style-type: none"> ●操作について 参照▶226～227ページ ●通知音：ポーン
<p>サーバーからのメッセージ通知</p> 	<p>サーバーからのメッセージが表示されます。</p> <ul style="list-style-type: none"> ●操作について 参照▶228～229ページ ●通知音：ポーン
<p>温湿度設定範囲外通知</p>  <p>(室内温度が設定値を超えた場合)</p>	<p>室内の温度・湿度が温度・湿度の見守り設定(参照▶292ページ)で設定した範囲外になった場合に表示されます。</p> <ul style="list-style-type: none"> ●通知音：ポーン ● 詳細 を選ぶと空気環境画面(参照▶188ページ)が表示されます。 ● 後で確認 を選ぶと起動画面が表示され、AiSEG2の操作ができます。後からメッセージを確認したい場合は、202ページの「メッセージを確認する」の操作を行ってください。 <p>注  見守り設定(参照▶293ページ)を「しない」に設定している場合、あるいは有効時間帯(参照▶293ページ)以外の時間帯は通知されません。</p>

画面	内容
<p>宅配ボックスの着荷通知</p> 	<p>宅配ボックス用センサー送信器が取り付けられた宅配ボックスに荷物が届くと表示されます。</p> <ul style="list-style-type: none"> ● 通知音：ポーン ● 閉じる を選ぶと起動画面が表示され、AiSEG2の操作ができます。 <p>注 報知・コール音(参照)298ページ)を「なし」に設定している場合は通知音が鳴りません。</p>
<p>ドア・窓センサー送信器の開報知、窓センサー送信器の解錠あるいは開通知</p> 	<p>報知モード(参照)183ページ)「入」時に、報知対象になっているドア・窓センサー送信器、窓センサー送信器が取り付けられたドアや窓が開く、あるいは窓センサー送信器が取り付けられた窓が解錠されると表示されます。</p> <ul style="list-style-type: none"> ● 通知音：ポーン ● 了解 を選ぶと起動画面が表示され、AiSEG2の操作ができます。 <p>注 ● 報知・コール音(参照)298ページ)を「なし」に設定している場合は通知音が鳴りません。</p> <ul style="list-style-type: none"> ● ドアや窓を開けたまま報知モードを「入」にした場合や「報知開始遅延中」は、ドアや窓を開けても報知画面は表示されず、通知音も鳴りません。

画面	内容
<p>電気錠の解錠通知</p> 	<p>報知モード(参照▶183ページ)「入」時に、報知対象になっている電気錠が解錠されると表示されます。</p> <ul style="list-style-type: none"> ● 通知音：ポーン ● 了解 を選ぶと起動画面が表示され、AiSEG2の操作ができます。 <p>注 (注意)</p> <ul style="list-style-type: none"> ● 報知・コール音(参照▶298ページ)を「なし」に設定している場合は通知音が鳴りません。 ● 電気錠を解錠したまま報知モードを「入」にした場合や「報知開始遅延中」は、電気錠を解錠しても報知画面は表示されず、通知音も鳴りません。
<p>カード発信器のコール通知</p> 	<p>カード発信器からのコールがあった場合に表示されます。</p> <ul style="list-style-type: none"> ● 通知音：ブップブー(20秒間) ● 停止 を選ぶと通知音が止まり、起動画面が表示されてAiSEG2の操作ができます。 <p>注 (注意)</p> <p>報知・コール音(参照▶298ページ)を「なし」に設定している場合は通知音が鳴りません。</p>

電気を使いすぎていると

電気を使いすぎていることが検知されると、画面と通知音(ピークアラーム)でお知らせします。



工場出荷時状態ではピークアラーム設定が「切」に設定されていますので、通知音は鳴りません。ただし、モニター画面に「電気を使いすぎています。」が表示されます。(参照▶ 276ページ)

1

電気を使いすぎると

2

警報をお知らせ

- ▶ 通知音が鳴り、「電気を使いすぎています。」が表示されます。
- ▶ お知らせランプがゆっくり赤色点滅します。



3

電気の使用量を減らす

- **警報停止** を選ぶと、画面表示とお知らせランプが消え、通知音が止まります。
- エアコンやテレビを切るなどして電気の使いすぎの状態が解消されると、画面表示とお知らせランプが消え、通知音が止まります。
- 操作を終わるには参照▶ 34ページ



- 電気を使いすぎていることを検知後、さらに電気使用量が増えるとブレーカーが落ちる場合があります。
- スマートコスモ用過電流検知CT(別売)をお使いの場合は、AiSEG2のピークカット機能が働きます。この場合、他の機器のピークカット機能はOFFにしてください。複数の機器で同時にピークカット機能を使用すると、正常に動作しない場合があります。

火災が発生すると

AiSEG2に登録された住宅用火災警報器(親器)、または住宅用火災警報器の親器に登録された子器が火災を検知すると、画面と通知音でお知らせします。



- 本製品以外の機器でAiSEG2の画面を表示している場合、火災警報器画面は表示されません。
- 警報通知設定(参照→300ページ)を「なし」に設定している場合は、警報をお知らせしません。
- 住宅用火災警報器が誤報した場合でも、火災警報として通知されます。

1 住宅用火災警報器が火災を検知すると

火元

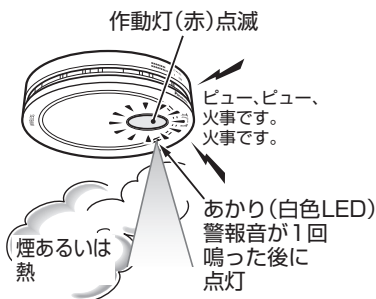

火元以外

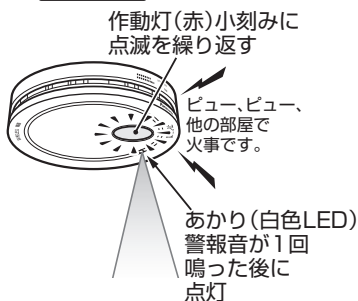

2 警報をお知らせ

- ➔通知音が鳴り、火災警報器画面が表示されます。
- 照明連動設定(参照→255ページ)を「あり」に設定している場合は、連動している照明が一括点灯します。
- 画面に表示される機器名称は、工場出荷時状態では「火災警報器01～15」(数字は台数によって変わります)となります。
- 住宅用火災警報器側やAiSEG2側で設置場所名称を設定すると、その名称が表示されます。(AiSEG2側の名称設定参照→設定マニュアル82ページ)

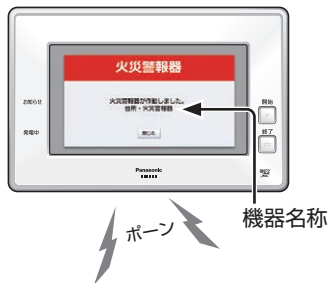

3 火元を確認し、避難してから119番に通報するなど適切な処置を行う

- 画面表示は、火元の住宅用火災警報器が復旧するまで表示され続けます。
- を選ぶと、起動画面が表示されます。

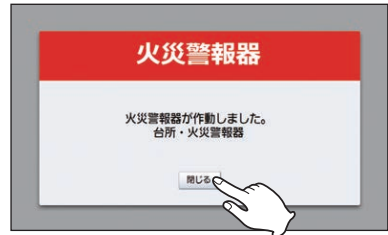

MEMO

- 住宅用火災警報器で動作確認が行われると[試験中]火災警報器画面が表示されます。
 - ・動作確認が終了すると起動画面に戻ります。
 - ・動作確認中に を選ぶと起動画面が表示され、AiSEG2の操作ができます。



注 AiSEG連携機能付ではない住宅用火災警報器(子器)で火災警報音を鳴らして動作確認を実施すると、[試験中]火災警報器画面ではなく火災警報器画面(参照▶222ページ)が表示されますが、故障ではありません。

30分単位の買電量が目標値を超えると

30分単位の買電量が設定値、目標のピーク電力を超えると画面と通知音でお知らせし、機器制御などの節電動作が行われます。



- 30分単位の節電設定(参照▶282ページ)を「する」にして項目を設定していないと、この機能は動作しません。
- 通知設定の項目(参照▶284ページ)の通知設定を「切」に設定していると、通知音は鳴らず、お知らせ画面も表示されません。
- 機器操作の項目(参照▶286ページ)を「しない」に設定していると、機器制御は行われません。

1 30分ごとの買電量が目標値を超えると

2 設定値や目標のピーク電力を超えたことをお知らせ

➡通知音が鳴り、お知らせ画面が表示されます。

- 設定値を超えた場合は「30分ごとの買った電力が設定した値を超えました。」と通知します。
- 目標のピーク電力を超えた場合は「30分ごとの買った電力が目標のピーク電力を超えました。」と通知します。
- 機器操作(参照▶286ページ)で節電動作を設定している場合は、通知音の後に「設定した機器を制御します。」と通知します。
- 回路ごとで使っている電気 を選ぶと、回路ごとで使っている電気画面(参照▶120ページ)が表示され、瞬時値の詳細が確認できます。
- 閉じる を選ぶと、起動画面が表示されてAiSEG2の操作ができます。



30分ごとの買った電力が設定した値を超えました。

(設定値を超えた場合)

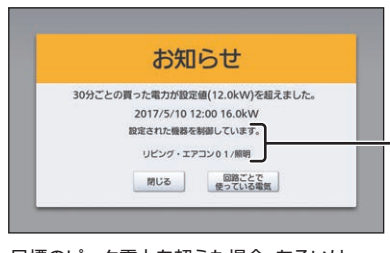

目標のピーク電力を超えた場合、あるいは機器操作を設定していない場合はこの部分が表示されません。

3 節電動作が設定されていると、 機器制御が行われる

- 30分単位の節電設定(参照>282ページ)であらかじめ設定された機器(照明・エアコン・床暖房・エコキュート)が制御され、電気使用量を抑えます。
- 操作を終わるには参照>34ページ



- 機器制御は30分単位の買電量が設定値を超えた場合に行われません。目標のピーク電力を超えた場合には行われません。
- 30分単位の買電量が設定値と目標のピーク電力を同時に超えた場合は、機器制御が行われます。
- 電力の使用状況により、機器制御を行っても目標のピーク電力を超える場合があります。

MEMO

- 30分ごとの買電量が目標値を超えると、お知らせ(メッセージ)画面(参照>203ページ)にもメッセージが表示されます。
- ほかの画面表示中に30分ごとの買電量が目標値を超えた場合、お知らせ画面は表示されません。

住まいのメッセージが表示されたら

お住まいに設置されている設備機器の定期点検時期など、重要な「住まいのメッセージ」の表示日時になると、画面と通知音でお知らせします。

- 「住まいのメッセージ」はあらかじめ施工店が登録しており、メッセージにより「重要」「通知」に定義されています。以下の説明は「重要」に定義されたメッセージの場合です。「通知」に定義されたメッセージについては、202ページの「メッセージを確認する」の操作で確認できます。
- 「住まいのメッセージ」の登録内容は、住まいのメッセージ設定画面で確認し、メッセージが表示されないようにすることなどができます。(参照)設定マニュアル114ページ)

注 「住まいのメッセージ」が施工店により登録されていない場合は、メッセージは表示されません。

1 重要な住まいのメッセージが届くと

- メッセージは昼12:00に表示されます。

2 住まいのメッセージをお知らせ

- ➔通知音が鳴り、お知らせ画面が表示されます。
- ➔お知らせランプが赤色点灯します。



3 詳細を選ぶ

- ➔メッセージ本文画面が表示されます。
- 「後で確認」を選ぶと起動画面が表示され、AiSEG2の操作ができます。後からメッセージを確認したい場合は、202ページの「メッセージを確認する」の操作を行ってください。

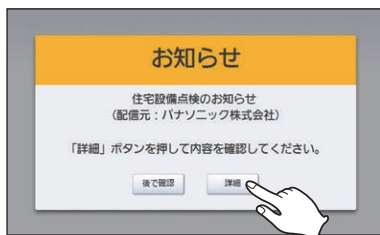

4

メッセージを確認する

- 「一覧へ」を選ぶと、お知らせ(メッセージ)画面が表示されます。
(参照▶203ページ)
- 「閉じる」を選ぶと、起動画面が表示されてAiSEG2の操作ができます。
- 操作を終わるには参照▶34ページ



MEMO

- 施工店による設定により、通知音(ポーン)が鳴らない場合もあります。
- ほかの画面表示中にメッセージ表示日時が到来した場合、「住まいのメッセージ」は表示されません。この場合はお知らせランプが赤色点灯し、次に開始ボタンを押すと手順2の画面が表示されます。(通知音(ポーン)は鳴りません。)
- 手順2の画面表示中に異常が発生すると(参照▶335ページ)、お知らせランプが赤色点滅に変わります。異常が解消されると、お知らせランプが赤色点灯します。202ページの「メッセージを確認する」の操作を行ってメッセージの内容を確認してください。

サーバーからのメッセージが表示されたら

利用規約改訂など、重要な「サーバーからのメッセージ」が届くと、画面と通知音でお知らせします。

- 「サーバーからのメッセージ」は、メッセージにより「重要」「通知」に定義されています。以下の説明は「重要」に定義されたメッセージの場合です。「通知」に定義されたメッセージについては、202ページの「メッセージを確認する」の操作あるいは起動画面右下に表示されたテロップをタッチして確認できます。(参照>229ページ)



- この機能はインターネット回線を接続してサーバーサービス(参照>74ページ)に登録していないと動作しません。
- 本製品以外の機器でAiSEG2の画面を表示している場合、サーバーからのメッセージは表示されません。

1 重要なサーバーからのメッセージが届くと

2 サーバーからのメッセージをお知らせ

- ➔通知音が鳴り、お知らせ画面が表示されます。
- ➔お知らせランプが赤色点灯します。



3 詳細を選ぶ

- ➔メッセージ本文画面が表示されます。
- 「後で確認」を選ぶと起動画面が表示され、AiSEG2の操作ができます。後からメッセージを確認したい場合は、202ページの「メッセージを確認する」の操作を行ってください。

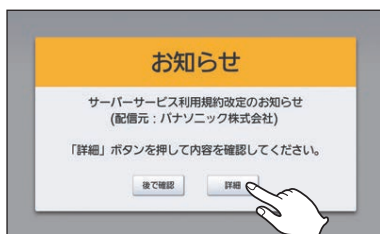

4 メッセージを確認する

- 「**一瞥へ**」を選ぶと、お知らせ(メッセージ)画面が表示されます。
(参照▶203ページ)
- 「**閉じる**」を選ぶと、起動画面が表示されてAiSEG2の操作ができます。
- 操作を終わるには参照▶34ページ

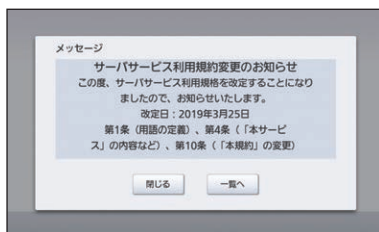

MEMO

- サーバーからのメッセージ(「重要」「通知」)が届くと、起動画面(参照▶316ページ)右下に右のようなテロップが表示され、タッチすることによりメッセージ本文を確認できます。テロップは未読メッセージがある間、表示されます。

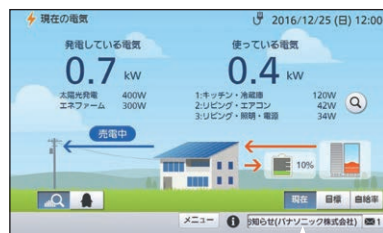

テロップ

- 施工店による設定により、通知音(ポーン)が鳴らない場合もあります。
- ほかの画面表示中にメッセージが発信された場合、「サーバーからのメッセージ」は表示されません。この場合はお知らせランプが赤色点灯し、次に開始ボタンを押すと手順2の画面が表示されます。(通知音(ポーン)は鳴りません。)
- 手順2の画面表示中に異常が発生すると(参照▶335ページ)、お知らせランプが赤色点滅に変わります。異常が解消されると、お知らせランプが赤色点灯します。202ページの「メッセージを確認する」の操作を行ってメッセージの内容を確認してください。

自立運転について

当社製パワーステーション(停電時100V/200V出力タイプ)、リチウムイオン蓄電盤、リチウムイオン蓄電システム、パワーステーションS、パワーステーションS+のいずれかをお使いの場合は、停電時に自立運転が可能となり、電気の流れの状況を確認することができます。



当社製パワーステーション、リチウムイオン蓄電盤、リチウムイオン蓄電システム、パワーステーションS、パワーステーションS+側で設定が必要です。(参照各機器に付属の説明書)

1

自立運転時に AiSEG2の画面を表示させる

(参照 33~34ページ)

➔ 停電中画面が表示されます。

(参照 231~232ページ)

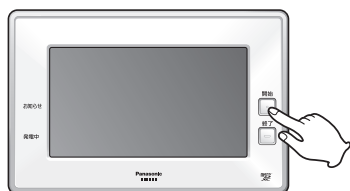

[本製品で表示させる場合は
開始ボタンを押す]

- 自立運転が行われると、AiSEG2で停電中画面が表示できるようになります。(参照それぞれの機器の説明書)
- 自立運転開始後、安定動作に入るのに10分程度かかります。しばらく待ってから停電中画面を表示してください。

2

自立運転状況を確認する

- 操作を終わるには参照 34ページ



- 電力は小数点3位以下を四捨五入して表示しています。
- 自立運転中は電力積算値など記録されないデータがあります。
- 蓄電システムが系統連系タイプか系統非連系タイプかで、画面が異なります。お使いの蓄電システムのタイプについては施工店にご確認ください。

MEMO

- 自立運転中、発電していれば、発電中ランプがゆっくり橙色点滅します。



■当社製パワーステーション、パワーステーションS、パワーステーションS+ (系統連系タイプ) の場合

● 自立運転中であることを示します。

● 現在、つくっている電力 (太陽光発電) を表します。

● 現在、使っている電力を表します。

● 使用電力量が自立運転時のパワーステーションの定格を超えている場合は「直ちに電気の使用量を減らしてください。」、定格の90%を超えている場合は「電気の使用量を減らしてください。」が表示されます。

● 現在の外部発電機種の発電状態と貯湯残量を表します。
(参照) 109ページ)

● 現在、蓄電システムが放電している電力を表します。

● 蓄電池が充電中の場合は電力は表示されず、「充電中」と表示されます。

蓄電池 **充電中**

● 現在の蓄電システムの残容量を表します。
(参照) 109ページ)

● 現在の使用電力を現在の発電量と蓄電システムの放電量でまかなった場合に使用できる残り時間の目安を表します。

● 蓄電池が充電中の場合は時間表示されません。
(-- と表示されます。)

● 現在の使用電力を蓄電システムからの放電量のみでまかなった場合に使用できる残り時間の目安を表します。

● 機器構成によっては、「残り使用時間の目安」よりも長い時間が表示される場合があります。

「パワーステーションの自立運転時の定格出力についてはパワーステーションの説明書の自立出力の仕様を確認してください。」

● 停電状態が復旧すると、AiSEG2で通常画面が表示できるようになります。
(参照) 当社製パワーステーション、パワーステーションS、パワーステーションS+の説明書)

● 通常運転開始後、安定動作に入るのに10分程度かかります。しばらく待ってから通常画面を表示してください。

はじめに

準備編

操作編

詳細設定編

トラブル編

■リチウムイオン蓄電盤あるいはリチウムイオン蓄電システム (系統非連系タイプ)の場合

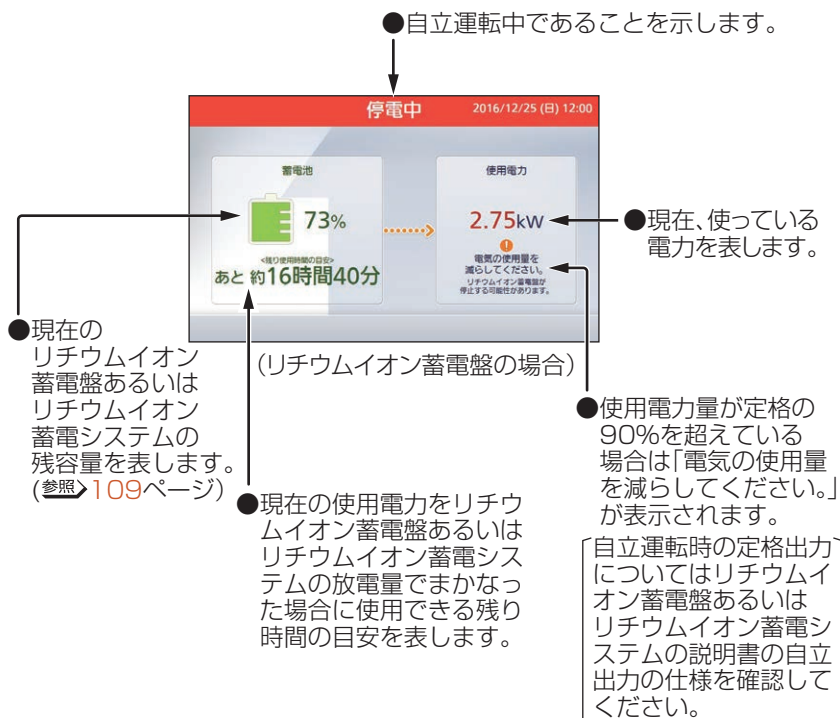

- 停電状態が復旧すると、AiSEG2で通常画面が表示できるようになります。
(参照▶リチウムイオン蓄電盤あるいはリチウムイオン蓄電システムの説明書)
- 通常運転開始後、安定動作に入るのに10分程度かかります。しばらく待ってから通常画面を表示してください。



蓄電システムに接続されている機器の消費電力が0.1kW未満のときは、表示が0.0kWまたは表示されない場合があります。

「全量買取方式」選択時の操作について

太陽光システムの「全量買取方式」を採用して、電力買取モード(参照)設定マニュアル104ページ)を全量買取モードに設定した場合、AiSEG2の操作が一部異なります。以下の説明をよくご確認ください。

注 以下の説明以外の操作などについては、この取扱説明書(詳細版)の該当部分をお読みください。

全量買取方式のシステムのあらまし

- イラストは概念図です。
- システムが2つに分かれます。

太陽光発電システム系統： **全量** / それ以外のシステム系統： **HEMS**

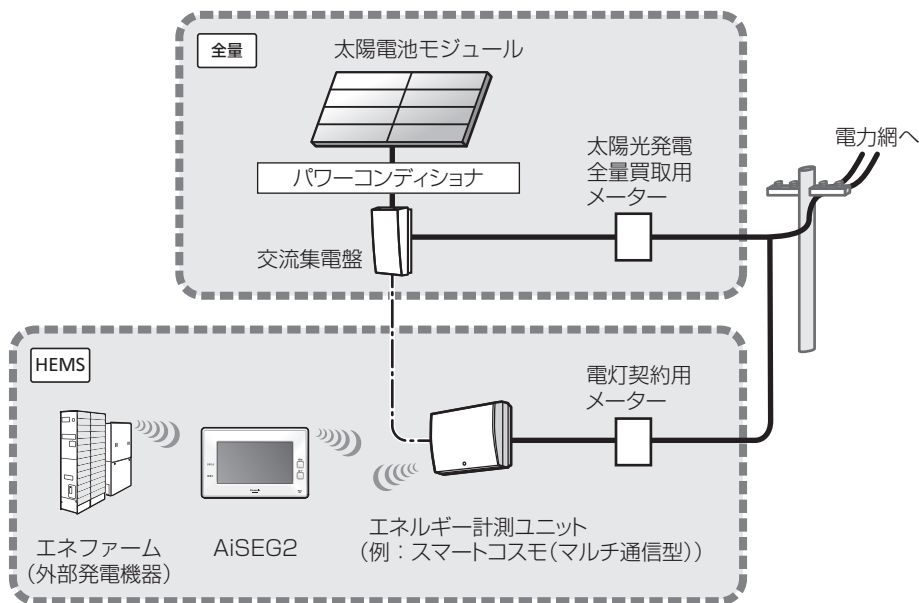

- **全量** と **HEMS** それぞれの電気の流れを「現在の電気(HEMS)」画面右上のボタンで切り替えて確認できます。

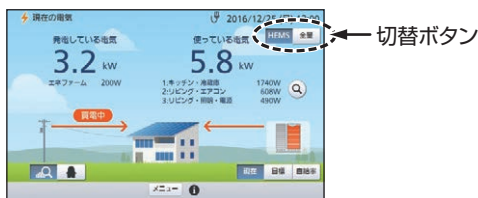

はじめに

準備編

操作編

詳細設定編

トラブル編

「全量買取方式」選択時の操作について

売電量を確認する

1 現在の電気画面を表示させる

(参照) 107ページ

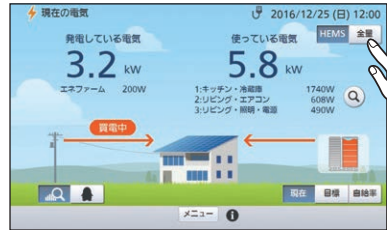

2 全量を選ぶ

→全量買取画面が表示されます。

3 確認する

- 操作を終わるには参照) 34ページ
- 現在の電気(全量)画面を起動画面にすると、AiSEG2の画面を表示させてすぐに太陽光発電システムの売電量を確認できるようになります。(参照) 316ページ)

- 太陽光発電システム以外(HEMS)の現在の電気画面を表示します。

注 現在の電気(HEMS)画面(詳細・ペンギン)には太陽光発電システムに関する項目が表示されません。

- 現在、売っている電力を表します。

- 今日、売った電力と売電額を表します。

- 今月、売った電力と売電額を表します。

- 現在までに売った電力と売電額を表します。

- メニューバーを表示します。

- 太陽光発電システムの売電量のグラフ画面を表示します。

注 売電額表示の小数点以下は省略して表示されます。

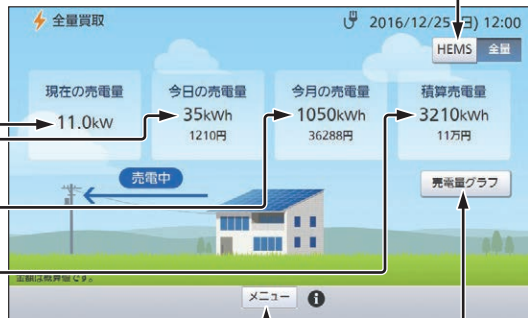

(操作について参照) 128ページ)

■全量買取モードに設定した場合の注意点

全量買取モードに設定すると、以下の項目が説明書の記載と異なります。



全量買取モードに設定すると、創畜連携システム(蓄電池接続時)や蓄電池は使用できません。(他社製含む)

項 目	ページ	内 容
発電中ランプ	26	以下の動作となります。 <ul style="list-style-type: none"> 太陽光発電が発電中：ゆっくり青色点滅 外部発電のみ発電中：ゆっくり橙色点滅
売電料金単価設定	58	料金設定画面では設定できません。 設定は電力買取モード設定画面で行います。 (参照>設定マニュアル104ページ)
グラフ	124	発電量 [*] 、売電量のグラフは表示されません。
お知らせ(環境貢献)	210	CO2削減量の数値 [*] は表示されません。
お知らせ(設備)	211	自給率 [*] 、使用開始日、積算発電量 [*] 、積算売電量、および蓄電機器の全項目の数値は表示されません。
お知らせ(エコ記録)	212	最大日間発電量 [*] 、最大日間売電量は表示されません。
エコキュート運転モード	256	動作しません。
使用開始日設定 (太陽光発電)	設定 マニュアル 105	設定できません。発電記念日も表示できません。

※：外部発電機器が接続されている場合は、表示されます。

詳 細 設 定 編

必要なときにお読みください。

AiSEG2をより便利に使うための設定を説明します。



- お住まいに設置されている機器によっては、この取扱説明書（詳細版）で説明されている機能をご利用になれない場合があります。
- システムに接続されている機器の種類や設定によって、操作画面は異なります。

設定一覧表

設定画面から設定できる項目は以下のとおりです。

- 設定のはじめかた [参照](#) 245～247ページ

項目名		内 容	工場出荷時設定	ページ	
かんたん 施工 タブ	1：ルーター接続	ルーター接続を設定できます。	—	設定マニュアル 15～18	
	2：連携機器登録	機器をAISEG2に登録できます。	—	設定マニュアル 19～23	
	3：計測回路名称 ¹	計測回路名称を確認・変更できます。	—	設定マニュアル 24～28	
	4：機器名称/動作	登録した機器の名称設定と動作確認ができます。	—	設定マニュアル 29～34	
	5：電波到達確認	無線機器の電波到達が確認できます。	—	設定マニュアル 35～38	
	6：表示順	機器コントロール画面で表示される機器の表示順を設定できます。	—	設定マニュアル 39～40	
	7：登録結果確認	登録された機器を確認できます。	—	設定マニュアル 41～42	
機器登録・ 設定 タブ	連携 機器 登録	無線機器 登録	無線機器の登録ができます。	—	設定マニュアル 61～63
		中継器経由 機器登録 ²	リンクプラス用無線中継器を経由するアドバンススイッチ(照明)(リンクプラス用)を登録できます。	—	設定マニュアル 64～65
		無線機器電 波到達確認	無線機器の電波到達が確認できます。	—	設定マニュアル 66～67
		無線機器 一覧/削除	登録されている無線機器を一覧表示で確認・削除できます。	—	設定マニュアル 68～71
		周波数 チャンネル	周波数チャンネルを変更できます。	—	設定マニュアル 72～73
		ネットワーク 機器登録	ネットワーク機器の登録ができます。	—	設定マニュアル 74～79
		ネットワーク 機器一覧/ 削除	登録されているネットワーク機器を一覧表示で確認・削除できます。	—	設定マニュアル 80～81
	連携 機器 設定	機器名称	接続されている機器ごとにわかりやすい名前を設定できます。	—	設定マニュアル 82
	計測回路 名称 ³	分岐回路ごとにわかりやすい名前を設定できます。	未設定	設定マニュアル 83	

次ページへ続く

設定一覧表

項目名		内 容	工場出荷時設定	ページ
連携 機器 設定	水・ガス パルス レート ^{*4}	接続された水道やガスの計測機器 のパルスレートを設定できます。	水道： 0.0010m ³ /パルス ガス： 0.0100m ³ /パルス	設定マニュアル 84
	照明 シーン ^{*5}	さまざまなシーンごとに各照明の 点灯・消灯・調光を設定できます。	未設定	設定マニュアル 85～87
	熱交換気 連動 ^{*6}	レンジフード、空気清浄機の状態 に応じて熱交換気ユニットを自動 制御できます。	レンジフード 連動：しない 空気清浄機 連動：選択なし	設定マニュアル 88～89
	昼間 沸き上げ ^{*7}	エコキュートの昼間沸き上げを停 止する設定ができます。	— ^{*8}	設定マニュアル 90～91
機器 登録・ 設定 タブ	スマート メーター 登録	スマートメーターを登録できます。	—	設定マニュアル 92～93
	スマート メーター 電波到達 確認	スマートメーターの電波到達が確 認できます。	—	設定マニュアル 94～96
	スマート メーター 一覧/削除	登録されているスマートメーター を一覧表示で確認・削除できます。	—	設定マニュアル 97～98
	スマート メーター 設定変更	スマートメーターの名称変更、 AiSEG2交換時のリストア後の再 登録ができます。	—	設定マニュアル 99～100
	スマート メーター 選択 ^{*9}	ピーク電力を表示するスマート メーターを変更できます。	—	設定マニュアル 101～102
	スマート メーター 動作モード 選択 ^{*10}	スマートメーターの動作モードを 変更できます。  注 通常は設定を変更しないで ください。	通常	設定マニュアル 98
太陽光 設定	出力制御 設定	出力制御に関する設定ができます。	—	発電所ID設定 マニュアル ^{*11}
	電力買取 モード ^{*3}	電力買取モードが設定できます。	余剰買取モード	設定マニュアル 104
	使用開始日	太陽光発電と蓄電システムの使用 開始日を設定できます。	未設定	設定マニュアル 105

項目名		内 容	工場出荷時設定	ページ	
機器登録・設定タブ	事業者向け	その他連携	特定事業者向けの機能です。	—	設定マニュアル 106~112
		事業者コード	特定の事業者による設定ができます。	—	設定マニュアル 113
		住まいのメッセージ	住まいのメッセージ配信機能で表示するメッセージの登録、確認、編集と、表示日、メッセージの表示可否を設定できます。	—	設定マニュアル 114~115
	DHCPモード	DHCPリース ^{*12}	AiSEG2のDHCPサーバー機能によって割り振られている機器のIPアドレスとMACアドレスの確認ができます。	—	設定マニュアル 116
		DHCPサーバー ^{*13}	施工時に利用するDHCPサーバーの起動/停止を設定できます。	切	設定マニュアル 117~118
機能設定タブ	料金・目標値設定	電気料金	電気料金プラン、基本料金、単価、料金時間帯などを設定して画面に料金表示させます。	料金プラン：未設定 基本料金：未設定 単価：未設定	42~57
		売電料金 ^{*14}	売電の単価を設定して画面に料金表示させます。	未設定	58
		水料金 ^{*15}	水料金の単価を設定して画面に料金表示させます。	未設定	59
		ガス料金 ^{*16}	ガス料金の単価を設定して画面に料金表示させます。	未設定	60
		電気使用量	電気使用量の目標値を設定できます。	300kWh	61~62
		湯使用量 ^{*17}	湯使用量の目標値を設定できます。	10.0kL	63~64
		水使用量 ^{*15}	水使用量の目標値を設定できます。	25m ³	65~66
		ガス使用量 ^{*16}	ガス使用量の目標値を設定できます。	20m ³	67~68
		CO2換算係数	買電量・発電量をCO ₂ 排出量・CO ₂ 削減量に換算する係数を設定できます。	環境省が2010年に公開したCO ₂ 排出係数をもとにパナソニックで設定した数値	248
サーバーサービス ^{*18}	サーバーとの連携に関する設定ができます。	未設定	74~75		

はじめに

準備編

操作編

詳細設定編

トラブル編

設定一覧表

項目名		内 容	工場出荷時設定	ページ	
機能設定タブ	停電・火災・非常設定	停電動作 ^{*19}	停電時にエコキュートの沸き上げを停止するかどうかを設定できます。	しない	249
		気象警報連動 ^{*20}	気象警報発令に連動した自動制御機能を設定できます。	しない	250~254
		火災警報器照明連動 ^{*21}	住宅用火災警報器が火災を検知した際に連動している照明を一括点灯させるかどうかを設定できます。	なし	255
機能設定タブ	モード・シーン設定	エコキュート運転モード ^{*22}	太陽光発電の余剰電力によるエコキュートの沸き増しを行う設定ができます。	しない	256~257
		蓄電池運転モード ^{*23}	蓄電システムの運転モードを設定できます。	— ^{*8}	258~262
		昼間沸き上げ ^{*7}	エコキュートの昼間沸き上げを停止する設定ができます。	— ^{*8}	263~264
		太陽光活用モード ^{*24}	天気予報と過去の実績から翌日の昼間に余剰電力が発生すると予測されるときに、太陽光で発電した電力を自動で蓄電システムなどに供給して活用するかどうかを設定できます。	しない	265~268
		ハイブリッド給湯器太陽光モード ^{*25}	ハイブリッド給湯・暖房システムの太陽光モードを設定できます。	しない	269~270
		照明シーン ^{*5}	さまざまなシーンごとに各照明の点灯・消灯・調光を設定できます。	未設定	271~273
機能設定タブ	節電設定	エアコンエコモード	登録されたエアコンを自動的にエコモードに切り替えるかどうかを設定できます。	変更しない	274
		電気チェック	電気チェックの基準となる待機時電力を設定できます。	電気チェック：入 設定値：0.1kW	275
		ピークアラーム	使用電力が契約電力あるいはブレーカー容量を超えた場合に通知音でお知らせするかどうかを設定できます。	切	276
		電気の目標値に対する節電 ^{*3}	1日の使用電力量が目標値を超えた場合に、機器を制御して節電状態にするかどうかを設定できます。	しない	277~281
		30分単位の節電 ^{*26}	30分単位の買電量が目標値を超えると通知や制御が行われる節電動作を設定できます。	しない	282~288

項目名		内 容	工場出荷時設定	ページ	
機能設定タブ	空気環境設定 ^{*27}	空気環境グループ	空気環境に関する機器をグループ(部屋)ごとに設定できます。	未設定	289~291
		温度・湿度見守り	温度・湿度が設定した範囲外になった場合に通知や制御が行われる見守りを設定できます。	しない	292~297
	通知設定	報知・コール音	報知・コール時の通知音を鳴らすかどうかを設定できます。	あり	298
		報知開始遅延時間	報知モードの開始遅延時間を設定できます。	5分	299
		警報通知設定	住宅用火災警報器が火災を検知した際にAiSEG2で通知するかどうかを設定できます。	あり	300
本体設定・その他タブ	ネットワーク	有線/無線設定 ^{*28}	有線LAN接続または無線LAN接続を設定できます。	有線LAN	302
		IPアドレス設定	IPアドレスを確認・変更できます。	DHCP : 入(モード1)	303~306
		無線LAN設定 ^{*29}	無線LANで接続するアクセスポイントを設定できます。	—	307~314
	時刻・画面設定	時刻 ^{*30}	時刻を設定・変更できます。	未設定	37~41
		時刻調整 ^{*31}	±10分の範囲で時刻調整できます。	0分	40
		メニュー表示選択 ^{*31}	メニューバーに表示されるボタンを自分のお好みに設定できます。	すべて表示	315
		起動画面	最初に表示される画面を設定できます。	現在の電気(詳細)	316
		明るさ ^{*28}	モニター画面の明るさを設定できます。	一番明るい設定	317
		操作音 ^{*28}	操作音のあり/なしを設定できます。	あり	318
		インジケータ ^{*28}	インジケータの点灯/消灯を設定できます。	常時点灯	319
初期化	ネットワーク設定	ネットワーク設定とアクセスパスワードを初期化できます。	—	設定マニュアル 119	
	計測データ	計測データ・各種履歴データを初期化できます。	—	設定マニュアル 120~121	
	全データ	AiSEG2の全データを初期化できます。	—	設定マニュアル 122~123	
	入退去時データ	計測・履歴データ・サーバーサービス登録・アクセスパスワードを初期化できます。	—	設定マニュアル 124~125	

はじめに

準備編

操作編

詳細設定編

トラブル編

設定一覧表

項目名		内 容	工場出荷時設定	ページ	
本体設定・その他タブ	履歴データ	履歴データ長期保存	AiSEG2の履歴データを定期的に取得してmicroSDメモリーカード内に保存するかどうかを設定できます。	切	320~322
		履歴データ出力 ^{*32}	AiSEG2の履歴データファイルをパソコンに出力します。	—	323~324
	ファームアップ	ファームウェアバージョン	AiSEG2のバージョン情報を確認できます。また、ファームウェアが最新かどうかを確認できます。	—	325~327
		ファームウェア更新 ^{*33}	AiSEG2のファームウェアを更新できます。	—	328~329
		自動ファームアップ ^{*34}	AiSEG2のファームウェアを自動で更新できます。	しない	72~73
	その他	アクセスパスワード	AiSEG2にアクセスするパスワードを設定できます。	機器コードの数字10桁(ハイフン含まず)	69~71
		無線機器各種アダプタバージョン ^{*35}	AiSEG用通信アダプタなどの無線機器のバージョンを確認できます。	—	設定マニュアル 126
		ネットアダプタバージョン ^{*36}	ネットアダプタなどのバージョンを確認できます。	—	設定マニュアル 127
		再起動	AiSEG2を再起動できます。	—	設定マニュアル 128
		SD取り出し ^{*37}	microSDメモリーカードを取り出せます。	—	330
		SD初期化 ^{*37}	microSDメモリーカードを初期化できます。	—	331
		AiSEG交換 ^{*38}	使用中のAiSEG2を新しいAiSEG2に交換する際の設定ができます。	未設定	設定マニュアル 129~132
		デモモード ^{*39}	デモモードに設定できます。	—	設定マニュアル 143~146
	ライセンス	ライセンス情報の確認ができます。	—	332	
取扱説明書	本製品の各種説明書をスマートフォン・タブレットなどで表示できます。	—	333		

項目名	内 容	工場出荷時設定	ページ
設定一覧タブ 設定一覧	項目を一覧表から直接選ぶことができます。	—	247

- *1：エネルギー計測ユニットを登録していない場合はグレー表示となり選べません。
- *2：リンクプラス用無線中継器登録時のみ表示。
- *3：エネルギー計測ユニット登録時のみ表示。
- *4：パルス発信式流量計(水道)・パルス発信器付ガスメーターのいずれか、あるいは両方を接続時のみ表示。
- *5：アドバンススイッチ(照明)(リンクプラス用)登録時あるいはアドバンスシリーズ用無線アダプタ接続時のみ表示。
- *6：熱交換気ユニットを登録していて、なおかつレンジフードと空気清浄機のいずれか、あるいは両方を登録時のみ表示。
- *7：当社製エコキュート(当社独自無線接続もしくは無線LAN接続)あるいは他社製エコキュート使用時のみ表示。
- *8：機器の設定状態を表示。
- *9：スマートメーターを2台以上登録時のみ表示。
- *10：スマートメーター登録時のみ表示。
- *11：発電所ID設定マニュアルは施工店向けのマニュアルです。本製品には同梱していません。
- *12：DHCPサーバー機能[入]時のみ表示。無線LAN接続している場合はグレー表示となり選べません。
- *13：本製品でのみ表示。無線LAN接続時はグレー表示となり選べません。
- *14：太陽光発電システムを接続している場合のみ表示。
- *15：パルス発信式流量計(水道)接続時のみ表示。
- *16：パルス発信器付ガスメーター接続時、あるいは当社製エネファーム登録時のみ表示。
- *17：当社製エコキュートあるいは当社製エネファーム登録時のみ表示。
- *18：インターネット回線を接続していない場合はグレー表示となり選べません。
- *19：当社製パワーステーション、パワーステーションS、パワーステーションS+のいずれかと当社製エコキュート(当社独自無線接続もしくは無線LAN接続)あるいは他社製エコキュートの接続時のみ表示。
- *20：インターネット回線と接続していない場合、サーバーサービスに登録していない場合、パワーステーションS、パワーステーションS+、蓄電池ネットアダプタに接続されたパワーステーション、当社製リチウムイオン蓄電システム(3.5kWh)、シャッター、当社製エコキュート(当社独自無線接続もしくは無線LAN接続)のいずれかを接続・登録していない場合はグレー表示となり選べません。
- *21：アドバンススイッチ(照明)(リンクプラス用)を登録していない、あるいはアドバンスシリーズ用無線アダプタを接続していない場合はグレー表示となり選べません。
- *22：当社製で太陽光活用モードに対応していないエコキュート使用時のみ表示。

設定一覧表

- *23：当社製パワーステーション、リチウムイオン蓄電盤、リチウムイオン蓄電システム、パワーステーションS、パワーステーションS+のいずれかが接続時のみ表示。
- *24：太陽光活用モードに対応している機器接続時のみ表示。
- *25：リンナイ株式会社あるいは株式会社ノーリツ製ハイブリッド給湯・暖房システムで「ハイブリッド給湯器クラス」登録時のみ表示。
- *26：スマートメーター(1台)あるいはエネルギー計測ユニットが登録されている場合のみ表示。
- *27：エアコン、空気清浄機、温湿度センサー、シャッター、窓サッシ、レンジフード、IHクッキングヒーター、床暖房、ドア・窓センサー送信器、窓センサー送信器、熱交換気ユニットのいずれかが登録時のみ表示。
- *28：本製品でのみ表示。
- *29：本製品でのみ表示。有線LAN接続時はグレー表示となり選べません。
- *30：出力制御(参照)設定マニュアル103ページ)を設定している場合は表示されません。
- *31：出力制御(参照)設定マニュアル103ページ)を設定している場合のみ表示。
- *32：パソコンでのみ表示。
- *33：ファームウェア更新データが保存されているmicroSDメモリーカードが挿入されていない場合はグレー表示となり選べません。
- *34：インターネット回線接続時のみ表示。
- *35：AiSEG用通信アダプタ(MKN7751K)・アドバンススイッチ(照明)(リンクプラス用)・無線機器のエネルギー計測ユニットのいずれか1台でも接続している場合のみ表示。
- *36：蓄電池ネットアダプタ(またはパワーステーションS用あるいはパワーステーションS+用リモコン設定器)・太陽光用ネットアダプタ・ネットワーク機器のエネルギー計測ユニットのいずれか1台でも接続している場合のみ表示。
- *37：microSDメモリーカードが挿入されていない場合はグレー表示となり選べません。
- *38：microSDメモリーカードが挿入されている、またはインターネット回線接続時のみ表示。
- *39：1台も機器が登録されていない場合のみ表示。

設定のはじめかた

各項目は設定画面からタブと設定項目で選びます。

- 一覧表から直接選ぶこともできます。(参照▶247ページ)



- 設定操作を行っている間は、ほかの表示機器ではAiSEG2の画面を表示することができません。
- 設定画面の内容はお使いのシステムによって異なります。

1 AiSEG2の画面を表示させる

(参照▶33~34ページ)

➔ 起動画面が表示されます。



本製品で表示させる場合は
開始ボタンを押す

2 メニューを選ぶ

➔ メニューバーが表示されます。

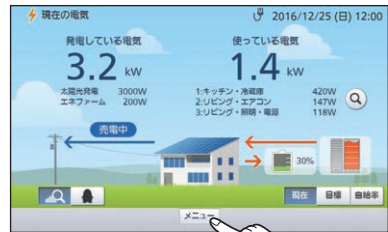

3 設定を選ぶ

➔ 設定画面(機能設定タブ)が表示されます。

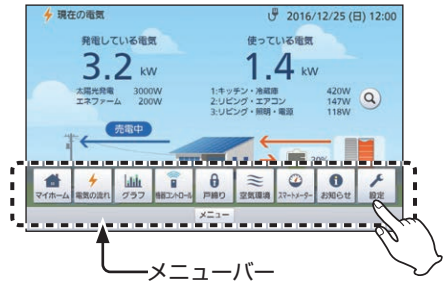

次ページへ続く▶

はじめに

準備編

操作編

詳細設定編

トラブル編

4 設定したい項目のタブを選ぶ

➔ 選んだタブの設定項目画面が表示されます。

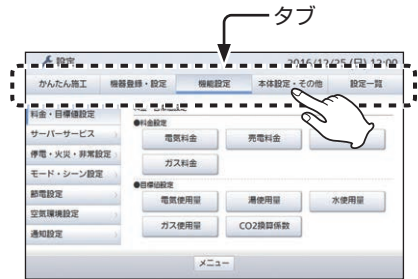

(本体設定・その他タブを選ぶ場合)

5 設定項目を選ぶ

➔ 選んだ設定項目の項目画面が表示されます。



(時刻・画面設定を選ぶ場合)

6 項目を選ぶ

➔ 選んだ項目の設定画面が表示されます。

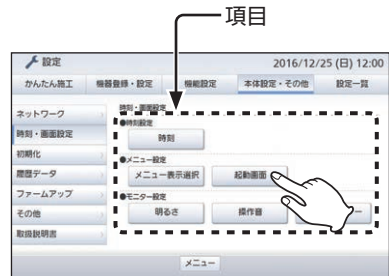

(起動画面を選ぶ場合)

7 各項目を設定する

(参照) 248～333ページ)



(起動画面設定の場合)

設定一覧 タブから選ぶ場合

項目を一覧表から直接選ぶこともできます。



かんたん施工の内容は設定一覧に表示されません。

1 設定画面(機能設定タブ)を表示させる

(参照) 245ページ)

2 設定一覧 タブを選ぶ

→設定一覧画面が表示されます。



3 項目を選ぶ

→選んだ項目の設定画面が表示されます。

- 画面が複数にわたっていますので、△、▽で画面を切り替えてください。



設定できない項目はグレー表示となり、選べません。



(停電動作を選ぶ場合)

4 各項目を設定する

(参照) 248~333ページ)

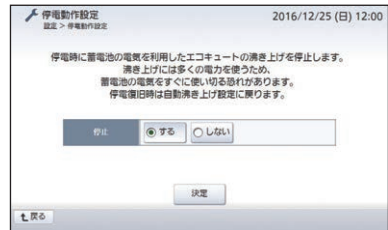

(停電動作設定の場合)

はじめに

準備編

操作編

詳細設定編

トラブル編

CO₂ 換算係数を設定する

電気・買電量・発電量、水・ガスの使用量をCO₂排出量・CO₂削減量に換算する係数を設定することができます。ここでの設定が使用量目標達成度画面に反映されます。(参照▶110、116ページ)

- 工場出荷時は環境省が2010年に公開したCO₂排出係数をもとにパナソニックで設定した数値に設定されています。
- 最新の係数は環境省やご契約の電力会社などにお問い合わせください。

1 機能設定 タブを選んで
料金・目標値設定 を選ぶ

- 設定のはじめかた 参照▶245～247ページ



2 CO₂換算係数 を選ぶ

▶CO₂換算係数設定画面が表示されます。

3 電気、水、ガスそれぞれの係数を入力して 決定 を選ぶ

▶設定画面に戻ります。

- 0.001kgCO₂/kWh (m³)～99.999kgCO₂/kWh (m³)の範囲で入力してください。
- 操作を終わるには参照▶34ページ



注 パルス発信式流量計(水道)を接続していない場合は「水」の項目、パルス発信器付ガスメーターを接続していない、あるいは当社製エネファームを登録していない場合は「ガス」の項目が表示されません。

MEMO

- 数値以外を入力しようとすると、「入力内容に誤りがあります。数値を入力してください。99.999以上の数値は入力できません。」が表示されます。また、0を入力すると「入力内容に誤りがあります。0.001～99.999の数値を入力してください。」が表示されます。
[了解] を選んで設定をやり直してください。
- CO₂換算係数を変更される場合には、環境省や電力会社、水道事業者、ガス会社などが公表している数値を参考にしながら変更していただきますようお願いいたします。公表数値につきましては、環境省や電力会社、水道事業者、ガス会社などのホームページをご確認ください。

停電動作を設定する

停電時にエコキュートの沸き上げを停止するかどうかを設定できます。



停電動作が設定できるのは、当社製パワーステーション、パワーステーションS、パワーステーションS+のいずれかと当社製エコキュート(当社独自無線接続もしくは無線LAN接続)あるいは他社製エコキュートを使用している場合のみです。

1

機能設定 タブを選んで

停電・火災・非常設定 を選ぶ

- 設定のはじめかた 参照▶245～247ページ

2

停電動作 を選ぶ

▶ 停電動作設定画面が表示されます。



当社製パワーステーション、パワーステーションS、パワーステーションS+のいずれかと当社製エコキュート(当社独自無線接続もしくは無線LAN接続)あるいは他社製エコキュートを使用していない場合は「停電動作」は表示されません。



3

する しない を選んで 決定 を選ぶ

▶ 設定画面に戻ります。

- 工場出荷時設定：しない
- 操作を終わるには参照▶34ページ

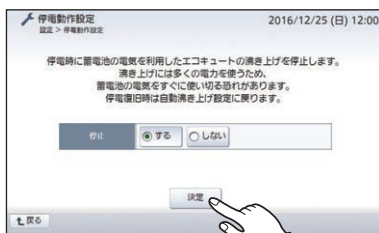

(するを選ぶ場合)

はじめに

準備編

操作編

詳細設定編

トラブル編

気象警報連動を設定する

発令された気象警報に応じて、停電の可能性がある場合は蓄電池やエコキュート、風雨が強まる可能性がある場合はシャッターの自動制御機能を設定することができます。

- 気象警報発令中の動作について [参照](#) 215ページ



- 気象警報連動は、下記の連動機器のいずれも使用していない場合は設定できません。
 - ・ パワーステーションS、パワーステーションS+、蓄電池ネットアダプタに接続されたパワーステーション
 - ・ 当社製リチウムイオン蓄電システム(3.5kWh)
 - ・ シャッター
 - ・ 当社製エコキュート(当社独自無線接続もしくは無線LAN接続)

- 気象警報連動が設定できるのは、インターネット回線と接続してサーバーサービスに登録している場合です。
- 気象警報連動を「する」に設定した場合、蓄電池とシャッター、エコキュートをいずれも「操作しない」に設定することはできません。
- 気象警報連動を設定すると、警報発令時に自動制御機能が働くため、電気料金が高くなる場合があります。

1

機能設定 **タブを選んで**

停電・火災・非常設定 **を選ぶ**

- 設定のはじめかた [参照](#) 245～247ページ

2

気象警報連動 **を選ぶ**

➔ 気象警報連動設定画面が表示されます。



インターネット回線と接続してサーバーサービスに登録していない場合、あるいはパワーステーションS、パワーステーションS+、蓄電池ネットアダプタに接続されたパワーステーション、当社製リチウムイオン蓄電システム(3.5kWh)、シャッターあるいは当社製エコキュート(当社独自無線接続もしくは無線LAN接続)をいずれも登録していない場合は **気象警報連動** がグレー表示となり、選べません。



3 気象警報連動の項目の する しない を選ぶ

- 気象警報連動を設定する場合は する を選んでください。
- 工場出荷時設定：しない



4 する を選んだ場合、警報選択の項目で、連動させたい警報にチェックを入れる



5 制御の蓄電池の項目の を選ぶ

➔ 蓄電池の設定画面が表示されます。

注 パワーステーションS、パワーステーションS+、蓄電池ネットアダプタに接続されたパワーステーション、当社製リチウムイオン蓄電システム(3.5kWh)のいずれも使用していない場合はこの項目は表示されません。



気象警報連動を設定する

6

自動で充電 操作しない **を選ぶ**

- ➔ 気象警報連動設定画面に戻ります。
- 気象警報発令中の蓄電池の動作を設定します。
- **中止** を選ぶと操作を中止して、気象警報連動設定画面に戻ります。
- 工場出荷時設定：自動で充電



- 気象警報が発令される前に停電が発生した場合は、「自動で充電」を選んでも充電できません。
- 気象警報連動で蓄電池を「自動で充電」に設定した場合は、蓄電池アシスト設定(参照▶285ページ)、蓄電池運転モードの「カスタム」設定(参照▶261ページ)、および太陽光活用モード(参照▶265ページ)は機能しません。



7

制御のシャッターの項目の **変更**
を選ぶ

- ➔ シャッターの設定画面が表示されます。



シャッターを登録していない場合はこの項目は表示されません。



8

自動で閉じる 操作しない **を選ぶ**

- ➔ 気象警報連動設定画面に戻ります。
- 気象警報発令中のシャッターの動作を設定します。
- **中止** を選ぶと操作を中止して、気象警報連動設定画面に戻ります。
- 工場出荷時設定：自動で閉じる



9

制御のエコキュートの項目の
変更 **を選ぶ**

- ➔ エコキュートの設定画面が表示されます。



当社製エコキュート(当社独自無線接続もしくは無線LAN接続)を登録していない場合はこの項目は表示されません。



10

沸き増し開始 操作しない **を選ぶ**

- ➔ 気象警報連動設定画面に戻ります。
- 気象警報発令中のエコキュートの動作を設定します。
- **中止** を選ぶと操作を中止して、気象警報連動設定画面に戻ります。
- 工場出荷時設定：沸き増し開始



注 気象警報が発令される前に停電が発生した場合は、「沸き増し開始」を選んでいても沸き増しできません。



11

通知設定の項目の **を選ぶ**

- ➔ 通知設定画面が表示されます。



12

警報発令時のアラーム音の項目で 切 入 **を選ぶ**

- 切 を選んで を選ぶと、AiSEG2から通知音が鳴りません。気象警報連動設定画面に戻りますので、手順10に進んでください。
- 工場出荷時設定：切

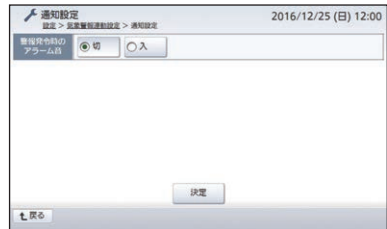

はじめに

準備編

操作編

詳細設定編

トラブル編

気象警報連動を設定する

13 通知時間の項目で 常時通知

通知時間指定 **を選ぶ**

- 常時通知 を選ぶと、常時通知音が鳴ります。
- 通知時間指定 を選んだ場合は時間の項目で通知時間の範囲を指定してください。
- 工場出荷時設定：常時通知



14 決定 **を選ぶ**

➔ 気象警報連動設定画面に戻ります。

15 決定 **を選ぶ**

➔ メッセージ画面が表示されます。

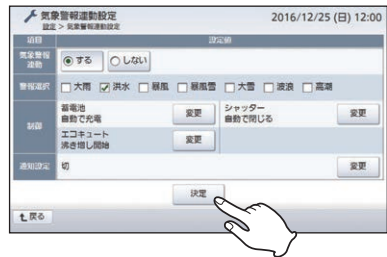

16 メッセージを確認して **を選ぶ**

➔ 設定画面に戻ります。

- 操作を終わるには [参照](#) ➔ 34 ページ

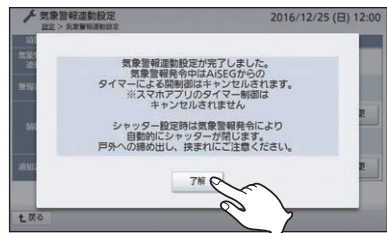

住宅用火災警報器の照明連動を設定する

住宅用火災警報器が火災を検知した際に連動している照明を一括点灯させるかどうかを設定できます。



住宅用火災警報器の照明連動が設定できるのは、アドバンススイッチ(照明)(リンクプラス用)が登録されている、あるいはアドバンスシリーズ用無線アダプタを接続している場合のみです。

1

機能設定 タブを選んで

停電・火災・非常設定 を選ぶ

- 設定のはじめかた 参照 > 245～247 ページ

2

火災警報器 照明連動 を選ぶ

➔ 照明連動設定画面が表示されます。



アドバンススイッチ(照明)(リンクプラス用)が登録されていない場合、あるいはアドバンスシリーズ用無線アダプタを接続していない場合は、**火災警報器 照明連動** がグレー表示となり、選べません。



3

なし あり を選んで 決定 を選ぶ

➔ 設定画面に戻ります。

- 工場出荷時設定：なし
- 操作を終わるには 参照 > 34 ページ

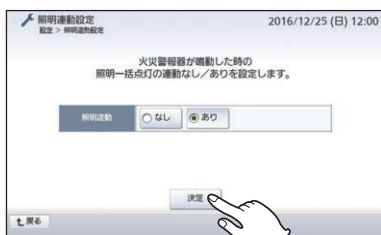

(ありを選ぶ場合)

はじめに

準備編

操作編

詳細設定編

トラブル編

エコキュート運転モードを設定する

太陽光発電量が使用電力量を上回っている場合、太陽光発電の余剰電力で昼間にエコキュートの沸き増し運転をするかしないかを設定できます。



- 太陽光発電システムの「全量買取方式」を採用されている場合や太陽光活用モード対応エコキュートでは、この機能は利用できません。
- 太陽光活用モードに対応していないエコキュートにおいて余剰電力で沸き増し運転が行われるには、以下のすべての条件が必要です。以下の条件をすべて満たせば、「昼間沸き増し停止」設定時でも沸き増し運転を実施します。(エコキュートが「沸き増し休止」設定時は沸き増し運転を実施しません。)
 - 1) 太陽光活用モードに対応していないエコキュートを使用している
 - 2) 余剰電力が1.5kWh(目安)以上ある
 - 3) 蓄電システムが接続されている場合は、蓄電池運転モード(参照>258ページ)が「環境」に設定されていて、かつ蓄電システムの残容量(参照>109ページ)が90%を超えている
 - 4) 現在時刻が7:15~19:15の間である
 - 5) お客様による沸き増し中ではない
 - 6) サーバースervice(参照>74ページ)が登録されている。また、翌日の昼間の天気予報データを取得していて、予報が「晴れ」である
 - 7) エコキュートの本日の使用可能湯量が1日盛り以上減っている
- 少しでも買電が発生すると、天気予報がはずれたとみなして、沸き増し運転を行いません。
- 余剰電力で沸き増し運転を実施中にAiSEG2の電源が落ちた場合、一時的に余剰電力がない状態でも沸き増し運転を継続する場合があります。

1

機能設定 **タブを選んで**

モード・シーン設定 **を選ぶ**

- 設定のはじめかた 参照>245~247ページ

2

エコキュート運転モード **を選ぶ**

➔エコキュート運転モード設定画面が表示されます。



AiSEG対応エコキュート(有線接続/無線接続)を使用していない場合は「エコキュート運転モード」は表示されません。



3

する しない **を選んで** **決定** **を**
選ぶ

➔「登録を受け付けました。設定が反映されるまでに1分程度かかることがあります。」が表示され、設定が始まります。

- 設定が完了すると、設定画面に戻ります。
- 工場出荷時設定：しない
- 操作を終わるには [参照](#)▶34ページ

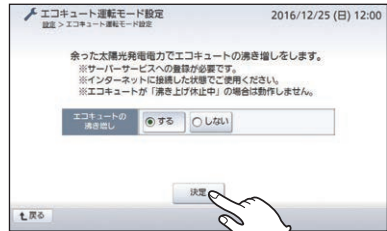

(するを選ぶ場合)

MEMO

- 蓄電池運転モード([参照](#)▶258ページ)が「環境」以外に設定されている状態で する を選んだ場合は、右画面が表示されず。 はい を選ぶと設定が実行されます。 いいえ を選ぶとエコキュート運転モード設定画面に戻ります。

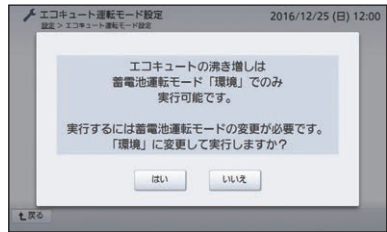

蓄電池運転モードを設定する

蓄電システムが接続されている場合、蓄電池の運転モードを設定することができます。



蓄電池運転モードが設定できるのは、当社製パワーステーション、リチウムイオン蓄電盤、リチウムイオン蓄電システム、パワーステーションS、パワーステーションS+のいずれかが接続されている場合のみです。

1

機能設定 タブを選んで

モード・シーン設定 を選ぶ

- 設定のはじめかた 参照▶ 245～247 ページ

2

蓄電池運転モード を選ぶ

➔ 蓄電池運転モード設定画面が表示されます。



当社製パワーステーション、リチウムイオン蓄電盤、リチウムイオン蓄電システム、パワーステーションS、パワーステーションS+を接続していない場合は「蓄電池運転モード」は表示されません。



3 運転モードを選んで 決定 を選ぶ

➔「登録を受け付けました。設定が反映されるまでに1分程度かかることがあります。」が表示され、設定が始まります。

- 設定が完了すると、設定画面に戻ります。
- 「登録に失敗しました。」と表示された場合は、設定をやり直してください。
- 操作を終わるには [参照](#)▶34ページ

■経済

電気料金の単価が安い時間に充電して、単価が高い時間に放電します。

■環境

発電した電力を貯めて、宅内での電気使用が増えるときに放電することで買電量を抑えます。

■蓄電

停電時などに備えて、常に満充電にしておきます。

■カスタム

設定した料金プラン([参照](#)▶43ページ)に合わせて、買電量を抑えるように充電を自動で切り替えます。

- 1時間単位で充放電をご自分で設定することもできます。(参照▶261ページ)



- 2019年10月以前発売の蓄電システムを接続している場合は「経済→経済優先」「環境→環境優先」「蓄電→蓄電優先」と表示されます。
- リチウムイオン蓄電盤またはリチウムイオン蓄電システムの場合、「環境優先」は表示されません。また、「経済優先」を選ぶと放電/充電時にシステムの出力が停止(0.05秒以内)しますが、故障ではありません。(参照▶リチウムイオン蓄電盤またはリチウムイオン蓄電システムの説明書)
- 「カスタム」は、パワーステーションS、パワーステーションS+、蓄電池ネットアダプタに接続されたパワーステーションのいずれかが接続されている場合のみ表示されます。
- 電気料金単価設定([参照](#)▶42ページ)が未設定、あるいは電気料金単価が6個以上設定されている場合は、「カスタム」は選べません。
- 「カスタム」モードで運転中に蓄電池ネットアダプタに接続されたパワーステーションで蓄電池の運転モードを変更すると、最大10分間設定した動作を行わない場合があります。
- 蓄電池ネットアダプタに接続されたパワーステーションをお使いの場合、出力制御中([参照](#)▶113ページ)は「カスタム」モードの設定ができません。(手順4で 決定 を選ぶと、「登録に失敗しました。」が表示されます。)また、「カスタム」モードで運転中に出力制御が行われると、出力制御が優先されて「カスタム」モードでの運転制御は行われません。

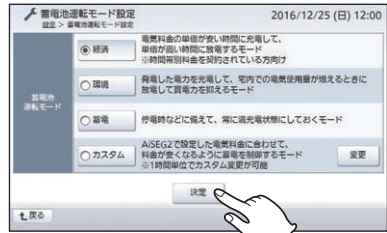

(パワーステーションが接続されていて) 経済を選ぶ場合

蓄電池運転モードを設定する



- 太陽光活用モードに対応している蓄電システムとエコキュートが登録されていて太陽光活用モード(参照▶265ページ)を「する」に設定している場合、「環境」か「カスタム」以外を設定することはできません。設定しようとするすると右画面が表示されます。を選ぶと太陽光活用モードが「しない」に設定されて蓄電池運転モード設定が実行されます。を選ぶと設定を中止して元の画面に戻ります。
- 太陽光活用モードに対応している蓄電システムとエコキュートが登録されていて太陽光活用モード(参照▶265ページ)を「する」に設定している場合、蓄電池運転モードを「環境」から「カスタム」に変更することはできません。変更しようとする「登録に失敗しました。」が表示されます。

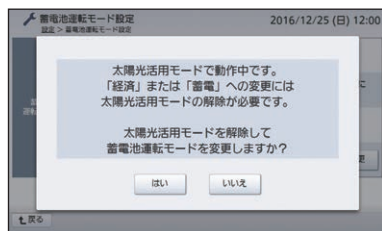

カスタム運転モード設定

カスタムモードでは設定した料金プランに合わせて自動的に充放電が行われますが、1日の充放電制御スケジュールを自由に設定することもできます。

① 蓄電池運転モード設定画面で

カスタム を選ぶ

② カスタムの を選ぶ

➔ カスタム運転モード設定画面が表示されます。

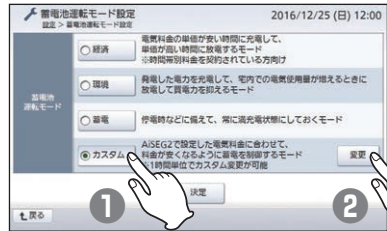
③ 現在の設定を確認し、変更したい季節区分の を選ぶ

➔ 変更画面が表示されます。



④ ◀、▶で「午前」「午後」を選ぶ

⑤ 変更の項目の設定したい時間帯（1時間単位）を選ぶ

⑥ 設定値の項目で 充電した電気を使用

充電 何もしない を選ぶ



⑦ 手順④～⑥を繰り返す

⑧ 季節区分の設定が終われば

を選ぶ

➔ カスタム運転モード設定画面に戻ります。



次ページへ続く

はじめに

準備編

操作編

詳細設定編

トラブル編

蓄電池運転モードを設定する

9 必要な季節区分について、手順③～⑧を繰り返す

10 設定が終われば、カスタム運転モード設定画面で「決定」を選ぶ

➔蓄電池運転モード設定画面に戻ります。

11 「決定」を選ぶ

➔「登録を受け付けました。設定が反映されるまでに1分程度かかることがあります。」が表示され、設定が始まります。

- 設定が完了すると、設定画面に戻ります。
- 操作を終わるには参照➔34ページ

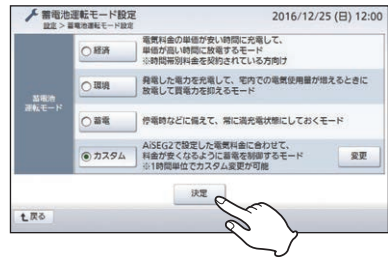

MEMO

- 料金プラン(参照➔43ページ)が変更されると、カスタム運転モード設定画面で設定した内容はプランに応じた設定に自動更新されます。
- 誤った内容を入力するとエラー画面が表示されます。内容を確認し、「了解」を選んでやり直してください。
- カスタム運転モード設定で、連続しない充電時間帯を2つ以上設定することはできません。設定しようとするとう画面が表示されます。「了解」を選んでやり直してください。
- 設定後、「決定」を選ばずに「戻る」を選ぶと確認画面が表示されます。入力中の内容を反映させない場合は「はい」を選んでください。反映させる場合は「いいえ」を選んで「決定」を選んでください。

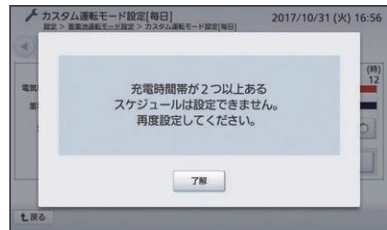

エコキュートの昼間沸き上げを設定する

エコキュートの昼間沸き上げを停止する設定ができます。



- スマートコスモ(AiSEG通信型)、スマートコスモ(レディ型)と計測セット(AiSEG専用)の組み合わせ、AiSEG用エネルギー計測ユニット、スマートコスモ(LAN通信型)に接続されたエコキュートの場合、この設定はできません。
- 昼間沸き上げ停止設定は、設定した日のみ有効となります。

1

機能設定 **タブを選んで**

モード・シーン設定 **を選ぶ**

- 設定のはじめかた [参照](#) > 245~247ページ

2

昼間沸き上げ **を選ぶ**

➔昼間沸き上げ設定画面が表示されます。



エコキュートを使用していない場合あるいはスマートコスモ(AiSEG通信型)、スマートコスモ(レディ型)と計測セット(AiSEG専用)の組み合わせ、AiSEG用エネルギー計測ユニット、スマートコスモ(LAN通信型)に接続されたエコキュートの場合は「昼間沸き上げ」は表示されません。



3

停止する 停止しない **を選んで**

決定 **を選ぶ**

- ➔「登録中ですしばらくお待ちください。」が表示され、登録が始まります。
- 登録が終了すると、設定画面に戻ります。
- 操作を終わるには [参照](#) > 34ページ

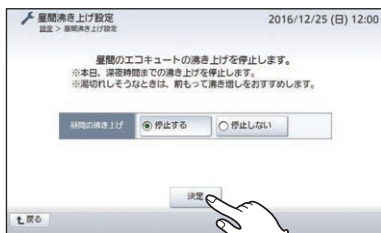

(停止するを選ぶ場合)

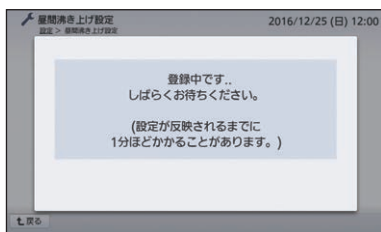

はじめに

準備編

操作編

詳細設定編

トラブル編

エコキュートの昼間沸き上げを設定する



MEMO

- 昼間沸き上げ停止を設定しても、エコキュートのリモコンでは「昼停止」ではなく「休止中」と表示される場合があります。
-
-

太陽光活用モードを設定する (AIソーラーチャージ機能)

太陽光活用モードに対応している蓄電システム、エコキュート、ELSEEVが接続されている場合、天気予報と過去の実績から翌日の昼間に余剰電力が発生すると予測されるときに、太陽光で発電した電力を自動で接続機器に供給して活用する太陽光活用モードを設定することができます。(AIソーラーチャージ機能)



- 太陽光発電システムの「全量買取方式」を採用されている場合は、この機能は利用できません。
- この機能はインターネット回線を接続してサーバーサービス(参照>74ページ)に登録していないと動作しません。
- この機能を使用すると、AiSEG2以外のシステムや他社サービスを利用した機器制御機能は使用できません。併用すると正常に動作しない場合があります。
- 当社製エコキュートの「ソーラーチャージ」設定をOFFにしてください。OFFにしないとこの機能が正常に動作しません。
- エコキュートの沸き増し以外は、電気料金単価設定を設定していないと正しく動作しません。ただし、「従量制」を設定している場合は太陽光活用モードを設定できません。(参照>46ページ)
- エコキュート、蓄電池、ELSEEVの余剰電力を有効に活用するには、以下の条件が必要です。

<共通>

- 1) スマートコスモまたはエコネットライト対応計測ユニットを設置している
- 2) 余剰電力が、蓄電池は0.3kWh以上、エコキュートは湯沸かしに必要な電力に加えて0.3kWh以上、ELSEEVは充電に必要な電力に加えて1.5kWh以上であると予測される(ただし、必要な電力は接続している機器や状態によって異なります。)
- 3) 実施する日が平日(月～金曜日)であれば平日の「晴れ」の日の使用電力量データが5日以上、休日(土・日曜日)であれば休日の「晴れ」の日の使用電力量データが5日以上ある
- 4) 電気料金の単価設定が「時間帯別設定」あるいは「季節別設定」

<エコキュートの沸き増しをする場合>

- 1) スマートコスモまたはエコネットライト対応計測ユニットの回路設定が完了し、エコキュートの使用電力量が計測されている
- 2) 「昼間沸き増し停止」設定時に沸き増し運転を実施するには、当社製エコキュート(当社独自無線接続もしくは無線LAN接続)を使用している(ただし、エコキュートが「沸き増し休止」設定時は沸き増し運転を実施しません。
 - ・ 気象警報連動(参照>215ページ)が発生していて、すでに沸き増しが行われているときは、太陽光活用モードによる沸き増しは行われない場合があります。

太陽光活用モードを設定する(AIソーラーチャージ機能)



<蓄電池に充電する場合>

- 1) 当社製パワーステーションS(2018年春以降のモデル)あるいはパワーステーションS+を使用している
- 2) 蓄電池運転モード(参照▶258ページ)が「環境」あるいは「カスタム」に設定されている(ただし、「カスタム」を設定できるのは当社製パワーステーションS(2018年春以降のモデル)あるいはパワーステーションS+のみです。)
- 3) 電気料金の単価設定が<共通>の4)かつ、以下の条件を満たしている
 - ・最高時間帯単価>最安時間帯単価 \geq 売電単価
 - ・最高時間帯単価>売電単価 \geq 最安時間帯単価
- 4) 余剰電力が発生する時間帯に、気象警報連動が発生していない
- 5) 余剰電力が発生する時間帯に、買電が発生していない

<ELSEEVに充電する場合>

- 1) スマートコスモまたはエコネットライト対応計測ユニットの回路設定が完了し、ELSEEVの使用電力量が計測されている
 - 2) 電気料金の単価設定が<共通>の3)かつ、以下の条件を満たしている
 - ・最高時間帯単価>最安時間帯単価 \geq 売電単価
 - ・最高時間帯単価>売電単価 \geq 最安時間帯単価
 - 3) 余剰電力が発生する時間帯に、買電が発生していない
- 当日に天気に変化した場合は買電が発生する場合があります。
 - 天気予報および過去実績からの予測によるため、予測がはずれて余剰電力が不足して、買電が発生する場合があります。
 - 天気予報および過去実績からの予測によるため、予測がはずれて余剰電力が不足して、電気自動車や蓄電池が十分に充電されていない場合があります。また、屋間の余剰電力で充電するため、お使いの時間までに充電が完了しない場合があります。
 - 電力契約の種類により、経済的に損失が発生する場合があります。

1

機能設定 **タブを選んで**

モード・シーン設定 **を選ぶ**

- 設定のはじめかた 参照▶245~247ページ

2

太陽光活用モード **を選ぶ**

▶ 太陽光活用モード設定画面が表示されます。



太陽光活用モードに対応している蓄電システム、エコキュート、ELSEEVのいずれかが接続されていない場合は「太陽光活用モード」は表示されません。



太陽光活用モードを設定する(AIソーラーチャージ機能)

3

する しない を選んで 決定 を選ぶ

➔ 設定画面に戻ります。

- 工場出荷時設定：しない
- 操作を終わるには 参照 > 34 ページ



太陽光活用モードを「する」に設定した場合、以下の制限があります。

- 蓄電池運転モードの「カスタム」設定(参照 > 261 ページ)は機能しません。
- ELSEEVのスケジュール制御のモード(参照 > 173 ページ)は自動的に「自動充電」となり、変更できません。

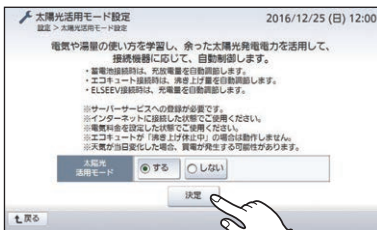

(するを選ぶ場合)

MEMO

- 設定ができなかった場合は、エラー画面が表示されます。表示された内容を確認してください。[了解] を選ぶと、設定画面に戻ります。

エラー表示画面(例)

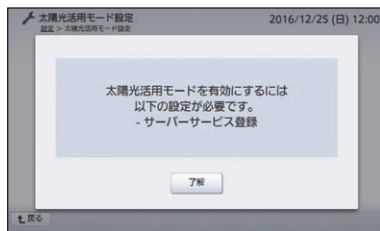

- 電気料金単価設定で「従量制」(参照 > 46 ページ)を設定している場合は、太陽光活用モードは設定できません。 する を選んだ場合は、右画面が表示されます。内容を確認してください。[了解] を選ぶと、設定画面に戻ります。



はじめに

準備編

操作編

詳細設定編

トラブル編

次ページへ続く

太陽光活用モードを設定する(AIソーラーチャージ機能)



- 太陽光活用モードに対応している蓄電システムまたはELSEEVを接続している場合、ソーラーチャージ機能を搭載していない当社製エコキュートにおいて、エコキュート運転モードの「エコキュートの沸き増し」(参照▶257ページ)が「する」に設定されている状態で **する** を選んだ場合は、右画面が表示されます。内容を確認してください。 を選ぶと、設定画面に戻ります。

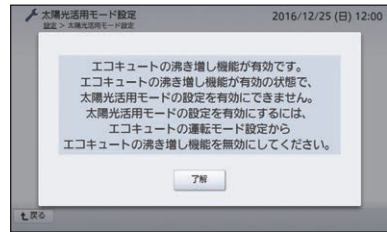

- 太陽光活用モードに対応している蓄電システムを接続している場合、蓄電池運転モード(参照▶258ページ)が「環境」か「カスタム」以外に設定されている状態で **する** を選んだ場合は、右画面が表示されます。 あるいは を選ぶと「登録を受け付けました。設定が反映されるまでに1分程度かかることがあります。」が表示されます。 を選ぶと操作が中止されます。

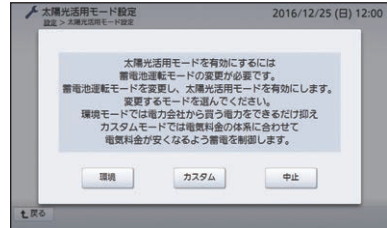

- 太陽光活用モードに対応していない蓄電システムを接続している場合、蓄電池運転モード(参照▶258ページ)が「環境」以外に設定されている状態で **する** を選んだ場合は、右画面が表示されます。 を選ぶと「登録を受け付けました。設定が反映されるまでに1分程度かかることがあります。」が表示されます。 を選ぶと太陽光活用モード設定画面に戻ります。

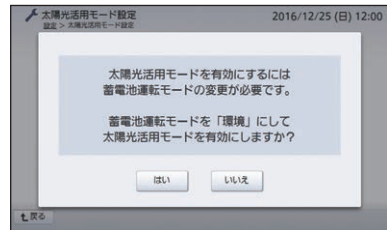

給湯器の太陽光モードを設定する

ハイブリッド給湯・暖房システムをお使いの場合、給湯器の太陽光モードを設定することができます。



太陽光モードが設定できるのは、リンナイ株式会社製あるいは株式会社ノーリツ製のハイブリッド給湯・暖房システムを使用している場合のみです。

1

機能設定 **タブを選んで**

モード・シーン設定 **を選ぶ**

- 設定のはじめかた [参照](#) 245～247 ページ

2

ハイブリッド給湯器
太陽光モード **を選ぶ**

➔ ハイブリッド給湯器太陽光モード設定画面が表示されます。



リンナイ株式会社製あるいは株式会社ノーリツ製のハイブリッド給湯・暖房システムを使用していない場合は、[ハイブリッド給湯器太陽光モード](#) は表示されません。



はじめに

準備編

操作編

詳細設定編

トラブル編

次ページへ続く

3

ハイブリッド給湯器太陽光モードを選んで を選ぶ

➔「登録を受け付けました。設定が反映されるまでに1分程度かかることがあります。」が表示され、設定が始まります。

- 設定が完了すると、設定画面に戻ります。
- 操作を終わるには [参照](#)➔34ページ

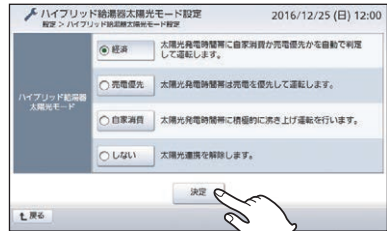

(経済を選ぶ場合)

■経済

経済性を優先し、太陽光発電時間帯にガスでお湯を作るかヒートポンプでお湯を作るかを自動で判定して運転します。

■売電優先

給湯器で設定したタイマー運転時間内は、ヒートポンプの運転を停止して売電を優先します。

■自家消費

なるべく太陽光発電の電力でお湯を作るように、太陽光発電時間帯に積極的にタンク沸き上げ運転を行います。

■しない(工場出荷時設定)

太陽光連携を解除します。



- お使いの給湯器の種類によって、給湯器リモコンに表示されるモードの名称は異なる場合があります。
- 「登録に失敗しました。以下の原因が考えられます。- 給湯器が接続していない。- お使いの給湯器が選択したモードに対応していない。」が表示された場合は、ハイブリッド給湯・暖房システムが接続されていないか、お使いの給湯器では選んだモードが設定できない場合があります。 を選ぶと、設定画面に戻ります。

照明シーンを設定する

さまざまなシーンごとに各照明の点灯・消灯・調光を設定できます。

- 最大8つのシーンを設定することができます。



- 照明シーンが設定できるのは、アドバンススイッチ(照明)(リンクプラス用)が登録されている場合、あるいはアドバンスシリーズ用無線アダプタが接続されている場合のみです。
- 照明シーンを設定しないと照明シーン制御画面(参照▶148ページ)でシーンを選べません。

1

機能設定 **タブを選んで**

モード・シーン設定 **を選ぶ**

- 設定のはじめかた 参照▶245~247ページ

2

照明シーン **を選ぶ**

▶照明シーン設定画面が表示されます。

- アドバンスシリーズ用無線アダプタを2台接続している場合は選択画面が表示されますので、選択して **決定** を選んでください。



アドバンススイッチ(照明)(リンクプラス用)が登録されていない場合、あるいはアドバンスシリーズ用無線アダプタを接続していない場合は **照明シーン** は表示されません。



3

家全体の各照明を、シーンとして記憶させたい状態に操作する

- 点灯/消灯や調光を操作してください。



各照明の記憶させたい状態は、手順7の操作が終わるまで変更しないでください。

4

記憶させたいシーンの **対象機器** を選ぶ

▶照明シーン(機器選択)画面が表示されます。



5 記憶させる照明の選択欄に チェックを入れて **決定** を選ぶ

➔「通信中です。しばらくお待ちください。」が表示され、設定が完了すると照明シーン設定画面に戻ります。

- すべての機器を選ぶ場合は **全選択**、すべての機器の選択を解除する場合は **全解除** を選んでください。
- 選んだ照明の現在の状態が記憶されます。



6 名称変更 を選ぶ

➔照明シーン名称設定画面が表示されます。

注 工場出荷時状態では名称が設定されていません。名称を設定しないと照明シーン制御画面(参照>148ページ)でボタンに名称が表示されません。



7 名称を入力して **決定** を選ぶ

➔「通信中です。しばらくお待ちください。」が表示され、設定が完了すると照明シーン設定画面に戻ります。

- 表示されるソフトウェアキーボードについて 参照>98ページ

注 全角/半角8文字以内で入力してください。

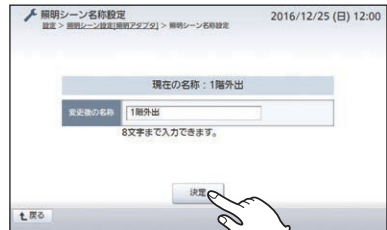

8 別のシーンも設定したい場合、 手順 3 ~ 7 を繰り返す

9 戻る を選ぶ

➔設定画面に戻ります。

- 操作を終わるには 参照>34ページ

照明シーンを削除する場合

設定した照明シーンを削除することができます。

1 照明シーン設定画面で削除したいシーンの を選ぶ

➔ 確認画面が表示されます。



2 を選ぶ

➔ 「通信中です。しばらくお待ちください。」が表示され、選んだ照明シーンの削除が完了すると、照明シーン設定画面に戻ります。

- を選ぶと削除を中止し、照明シーン設定画面に戻ります。

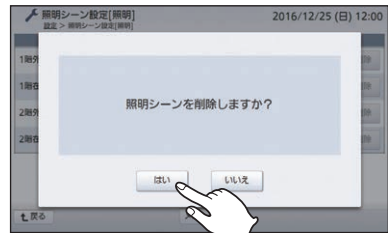

MEMO

- 設定した照明シーンは機器コントロール(機器ごと)画面で切り替えることができます。(参照▶148ページ)
- 手順6で表示される各照明の名称は機器名称設定画面で設定できます。(参照▶設定マニュアル82ページ)

エアコンのエコモードを設定する

登録されたエアコンごとに、運転を開始してから30分後にエコモード(省エネ温度)に自動変更するかどうかを設定できます。

- エコモード(省エネ温度)とは、省エネのため冷房時28℃、暖房時20℃で運転するモードです。



冷房、暖房以外での運転時にはエコモード設定が反映されません。

1

機能設定 タブを選んで 節電設定 を選ぶ

- 設定のはじめかた [参照](#)→245～247ページ

2

エアコンエコモード を選ぶ

➔ エアコンエコモード設定画面が表示されます。

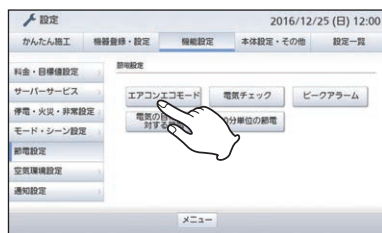

3

エアコンごとにエコモードを選んで 決定 を選ぶ

➔ 設定画面に戻ります。

- 画面が複数にわたっている場合は△、▽で画面を切り替えてください。
- 操作を終わるには [参照](#)→34ページ



■自動変更

エアコンを運転開始してから30分後に自動的にエコモードに変更します。

■お知らせ変更

エアコンを運転開始してから30分後に専用アプリ「スマートHEMSアプリ」をダウンロードしたスマートフォンに通知情報として表示してからエコモードにするかしないかの選択をします。



- 設定するには、AiSEG2がインターネット回線に接続され、サーバーサービスおよび専用アプリ「スマートHEMSサービス」に登録していることが必要です。
- お知らせ時刻にスマートフォンが通信できない状態の場合は通知情報は表示されません。

■変更しない(工場出荷時設定)

エコモードに変更しません。

電気チェックを設定する

電気使用状態の基準となる値(待機時電力)を設定できます。この値を基準にして電気チェック表示「設定値よりも使ってるよ」(参照▶115ページ)が行われ、電気の消し忘れを防止することなどができます。

- はじめに消し忘れたくない電化製品や電気などを消して宅内に基準となる状態を作り、現在の電気(詳細)画面(参照▶108ページ)でその時点での使用電力量を調べてください。

1 機能設定 タブを選んで 節電設定 を選ぶ

- 設定のはじめかた 参照▶245~247ページ

2 電気チェック を選ぶ

- ▶電気チェック設定画面が表示されます。



3 電気チェックの項目の 切

入 を選ぶ

- 工場出荷時設定：入
- 電気チェックを行わない場合は 切 を選んで **決定** を選んでください。



(入を選ぶ場合)

4 設定値を入力して **決定** を選ぶ

- ▶設定画面に戻ります。
- 工場出荷時設定：0.1kW
- 0.1kW~99.9kWの範囲で入力してください。
- 操作を終わるには 参照▶34ページ

MEMO

- 誤った内容を入力するとエラー画面が表示されます。内容を確認し、**了解** を選んで設定をやり直してください。

はじめに

準備編

操作編

詳細設定編

トラブル編

ピークアラームを鳴らすかどうかを設定する

使用電力が契約電力あるいはブレーカー容量を超えた場合に、本製品の通知音でお知らせするかどうかを設定できます。

- ピークアラーム鳴動時の動作について [参照](#)▶221ページ

1 機能設定 タブを選んで 節電設定 を選ぶ

- 設定のはじめかた [参照](#)▶245～247ページ

2 ピークアラーム を選ぶ

▶ピークアラーム設定画面が表示されます。



3 切 入 を選んで 決定 を選ぶ

▶設定画面に戻ります。

- 操作を終わるには [参照](#)▶34ページ

■入

使用電力が契約電力あるいはブレーカー容量を超えた場合に通知音が鳴ります。

■切(工場出荷時設定)

通知音は鳴りません。

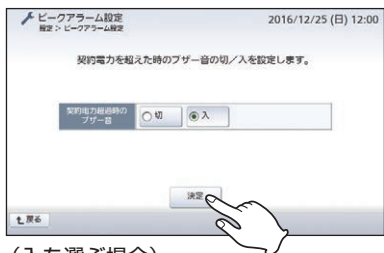

(入を選ぶ場合)

MEMO

- ピークアラームはスマートコスモ用過電流検知CT(別売)を使用してエネルギー計測ユニットの定格電流設定に基づいて判定されますので、定格電流設定が正しくないと正常に動作しない場合があります。(参照)エネルギー計測ユニットの説明書)

電気の目標値に対する節電を設定する

1日の使用電力量が目標値を超えると、照明・エアコン・床暖房の制御が行われる節電動作を設定できます。

- 節電動作が行われるとお知らせ(メッセージ)画面に表示されます。(参照▶203ページ)
- 使用電力量目標設定について 参照▶61ページ



- 電気の目標値に対する節電設定ができるのは、エネルギー計測ユニットが登録されている場合のみです。
- 設定内容やエアコンの種類によっては、節電動作を行うことで使用電力量が増加する場合があります。

1

機能設定 タブを選んで 節電設定 を選ぶ

- 設定のはじめかた 参照▶245~247ページ

2

電気の目標値に対する節電 を選ぶ

➔ 電気の目標値に対する節電設定画面が表示されます。



エネルギー計測ユニットを登録していない場合は **電気の目標値に対する節電** は表示されません。



3

節電動作の項目の する しない を選ぶ

- 節電動作を設定する場合は する を選んでください。
- 工場出荷時設定：しない



4

する を選んだ場合、機器操作の項目の **詳細・変更** を選ぶ

➔ 機器操作設定画面が表示されます。



次ページへ続く▶

電気的目標値に対する節電を設定する

5 設定する機器の **変更** を選ぶ

➔ 機器設定画面が表示されます。

- 各項目の **リセット** を選ぶと確認画面が表示され、**はい** を選ぶとその項目が未設定状態に戻ります。**いいえ** を選ぶと、機器操作設定画面に戻ります。



6 それぞれの機器の動作を設定する

(参照➔279~281ページ)

7 設定が終われば **決定** を選ぶ

➔ 電気的目標値に対する節電設定画面に戻ります。

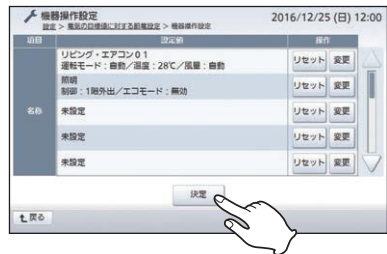

8 **決定** を選ぶ

➔ 設定画面に戻ります。

- 操作を終わるには 参照➔34ページ

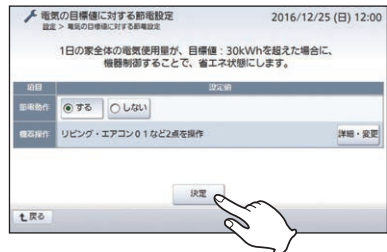

機器設定について



熱中症対策として使用しているエアコンなど、自動制御したくない機器は設定しないでください。

■照明の場合

① 設定したい項目の を選ぶ

➡設定画面が表示されます。



- シーンとエコモードは、どちらか1項目しか設定できません。シーンを設定したい場合は、エコモードの を選んで「無効」を選んでください。エコモードを設定したい場合は、シーンの を選んで「未設定」を選んでください。それぞれが設定できるようになります。
- 調光機能のない照明器具の場合、エコモードは機能しません。



② 設定する

➡照明の機器設定画面に戻ります。

- を選ぶと操作を中止して、照明の機器設定画面に戻ります。

●シーン



目標値を超えた場合に自動的に切り替えたいシーン(参照▶76ページ)を選びます。

●エコモード



目標値を超えた場合に制限する家全体の照明の明るさの%を選びます。

電気の目標値に対する節電を設定する

3 決定 を選ぶ

➡ 機器操作設定画面に戻ります。

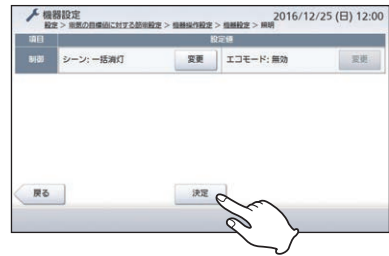

■ エアコンの場合

1 設定したい項目の 変更 を選ぶ

➡ 設定画面が表示されます。



2 設定する

● 操作について [参照](#) 83ページ

3 決定 を選ぶ

➡ 機器操作設定画面に戻ります。

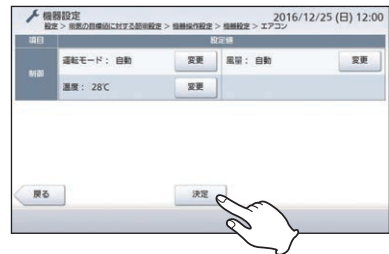

■床暖房の場合

① 決定 を選ぶ

➔ 機器操作設定画面に戻ります。



床暖房の節電動作は「停止」のみです。「変更」はグレー表示となり、選べません。

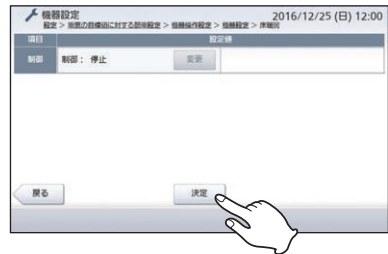

MEMO

- 各機器の設定は季節ごとに見直すことをおすすめします。
- 節電動作の項目(参照>277ページ)で「する」を選んだ場合、1日の電力消費量が使用電力量目標値(参照>61ページ)で設定した値を月の日数で割った値で計算した値を超えると、節電動作が実行されます。
- 照明の制御の項目「エコモード」で制限しようとする明るさの値がアドバンススイッチ(照明)(リンクプラス用)またはアドバンススイッチ(照明)(リンクモデル用)側で設定した下限値を下回る場合、下限値より暗くはなりません。この場合は、アドバンススイッチ(照明)(リンクプラス用)またはアドバンススイッチ(照明)(リンクモデル用)側で設定した下限値の明るさとなります。

30分単位の節電を設定する

30分単位の買電量が目標値を超えると通知やエアコン・照明・床暖房・エコキュートの制御が行われる節電動作を設定できます。

- 30分単位の買電量が目標値を超えた場合の動作について [参照](#) 224ページ



- 30分単位の節電が設定できるのは、スマートメーター(1台)あるいはエネルギー計測ユニットが登録されている場合のみです。スマートメーターが1台とエネルギー計測ユニットが登録されている場合はスマートメーターが計測した数値により動作します。スマートメーターが2台以上登録されていてエネルギー計測ユニットが登録されていない場合はこの設定はできません。
- 設定内容やエアコンの種類によっては、節電動作を行うことで使用電力量が増加する場合があります。
- 30分単位の節電設定が有効になるのは、毎時0分、30分です。

1

機能設定 **タブを選んで**

節電設定 **を選ぶ**

- 設定のはじめかた [参照](#) 245～247ページ

2

30分単位の節電 **を選ぶ**

➔ 30分単位の節電設定画面が表示されます。



スマートメーター(1台)あるいはエネルギー計測ユニットが登録されていない場合、またはスマートメーターが2台以上登録されていてエネルギー計測ユニットが登録されていない場合は **30分単位の節電** は表示されません。



3

30分単位の節電の項目の

する しない **を選ぶ**

- 30分単位の節電を設定する場合は する を選んでください。
- 工場出荷時設定：しない



4 する を選んだ場合、目標値の項目の 変更 を選ぶ

➔ 目標値設定画面が表示されます。



5 設定方法の項目の

過去の実績より設定 直接入力 を選ぶ

- 30分単位の買電量の目標値の設定方法を選びます。



過去の実績より設定の場合

1 過去1年間のピーク電力の最大値(目標値)からの削減率を選ぶ

- 選んだ削減率による数値が目標値の項目の設定値となり、目標バーで表示されます。

2 決定 を選ぶ

➔ 30分単位の節電設定画面に戻ります。



(削減率に表示されるkW表示は選んだ設定値によって変わります。)

直接入力の場合

1 目標のピーク電力(目標値)と設定値を入力する

- 目標のピーク電力は1kW～99kWの数値を入力してください。
- 設定値は0.1kW～98.9kWの数値を入力してください。

注 設定値は目標のピーク電力より少ない値を入力してください。

2 決定 を選ぶ

➔ 30分単位の節電設定画面に戻ります。

注 誤った内容を入力するとエラー画面が表示されます。内容を確認し、**了解** を選んで設定をやり直してください。

6 通知設定の項目の **変更** を選ぶ

➔ 通知設定画面が表示されます。

7 通知設定の項目で 切 入 を選ぶ

- 切 を選んで **決定** を選ぶと、AiSEG2から通知音は鳴らず、お知らせ画面(参照)224ページ)は表示されません。30分単位の節電設定画面に戻りますので、手順⑩に進んでください。
- 工場出荷時設定：切

8

入 を選んだ場合、通知時間の項目で 常時通知 通知時間指定 を選ぶ

- 常時通知 を選ぶと、常時AiSEG2から通知音が鳴り、お知らせ画面が表示されます。
- 通知時間指定 を選んだ場合は時間の項目で通知時間の範囲を指定してください。
- 工場出荷時設定：常時通知



9

を選ぶ

➔ 30分単位の節電設定画面に戻ります。

10

蓄電池アシストの項目の を選ぶ

➔ 蓄電池アシスト設定画面が表示されます。



- 当社製パワーステーションS (2018年春以降のモデル) あるいはパワーステーションS+を接続していない場合は、蓄電池アシストの項目は表示されません。
- 蓄電池の情報が取得できなかった場合はエラー画面が表示されます。 を選んで接続環境を確認してください。



30分単位の節電を設定する

11 蓄電池アシストの項目の する

しない **を選ぶ**

- 30分単位の買電量が目標値を超えたときに充電した電気を使用する場合は する を選んでください。
- しない を選んで を選ぶと30分単位の節電設定画面に戻りますので、手順 11 に進んでください。
- 工場出荷時設定：しない



- 蓄電池アシストを「する」に設定した場合は、蓄電池運転モードの「カスタム」設定（参照→261ページ）や太陽光活用モード（参照→265ページ）は機能しません。
- 蓄電池の状態により放電できない場合があります。



12 する **を選んだ場合、蓄電池アシスト用の容量 (%) を選ぶ**



お使いの蓄電池の停電時容量設定によって選べる%が変わります。(10%~80%)(10%単位)

蓄電池の容量を各用途の割合で表示

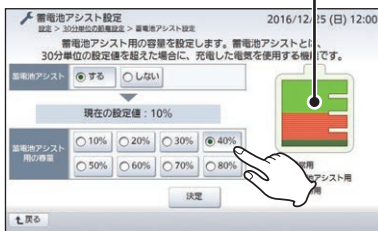

(40%を選ぶ場合)

13 **を選ぶ**

➔ 30分単位の節電設定画面に戻ります。

14 機器操作の項目の **を選ぶ**

➔ 機器操作設定画面が表示されます。



15 機器操作の項目の する しない を選ぶ

- 設定値を超えると機器の制御を行いたい場合は する を選んでください。
- しない を選んで **決定** を選ぶと30分単位の節電設定画面に戻りますので、手順 14 に進んでください。
- 工場出荷時設定：しない



16 する を選んだ場合、設定する機器の を選ぶ

➔ 機器設定画面が表示されます。

- 各項目の **リセット** を選ぶと確認画面が表示され、**はい** を選ぶとその項目が未設定状態に戻ります。**いいえ** を選ぶと、機器操作設定画面に戻ります。



17 機器の種類と機器の項目から種類と機器を選んで を選ぶ



(エアコンの場合)

18 それぞれの機器の動作を設定する

- 照明の場合 (参照) 279 ページ)
- エアコンの場合 (参照) 280 ページ)
- 床暖房の場合 (参照) 281 ページ)
- エコキュートの場合 (参照) 288 ページ)

30分単位の節電を設定する

■エコキュートの場合

1 決定 を選ぶ

➔ 機器操作設定画面に戻ります。



エコキュートの節電動作は「沸き増し：停止」のみです。「変更」はグレー表示となり、選べません。

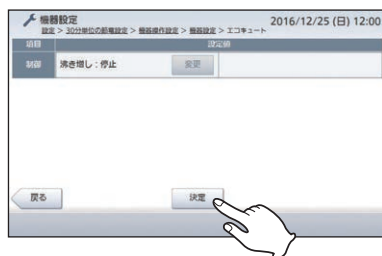

19 設定が終われば 決定 を選ぶ

➔ 30分単位の節電設定画面に戻ります。



20 決定 を選ぶ

➔ 設定画面に戻ります。

- 蓄電池アシストを設定した場合、「決定」を選ぶと「登録を受け付けました。設定が反映されるまでに1分程度かかることがあります。」が表示されます。
- 操作を終わるには [参照](#) 34ページ

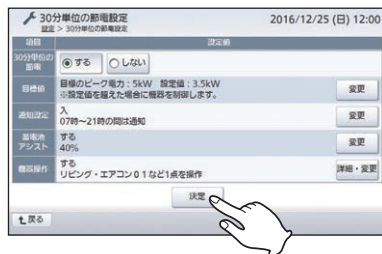

MEMO

- 設定に失敗するとエラー画面が表示されます。内容を確認し、「了解」を選んで設定をやり直してください。
- 「過去の実績より設定」の場合、ピーク電力の最大値が更新されると、自動的に目標値も更新されて30分単位の節電設定画面に表示されます。

空気環境グループを設定する

空気環境に関する機器をグループ(部屋)ごとに設定して、空気環境画面(参照▶188ページ)を部屋ごとに表示させることができます。

- 最大6グループ(部屋)ごとに空気清浄機や温湿度センサー、エアコン、シャッター、窓サッシ、レンジフード、IHクッキングヒーター、床暖房、ドア・窓センサー送信器、窓センサー送信器、熱交換気ユニットを設定できます。
- 空気環境グループを設定すると、空気環境画面が部屋ごとの表示に変わります。(参照▶190ページ)
- IHクッキングヒーターと空気清浄機を同じグループ(部屋)に設定することにより、IHクッキングヒーターが「入」になると自動的に空気清浄機が運転を始める設定ができます。(空気清浄機がおまかせ(自動)運転モードの場合)



注 空気環境設定はエアコン、空気清浄機、温湿度センサー、シャッター、窓サッシ、レンジフード、IHクッキングヒーター、床暖房、ドア・窓センサー送信器、窓センサー送信器、熱交換気ユニットのいずれかを登録している場合のみ表示されます。

1

機能設定 **タブを選んで**

空気環境設定 **を選ぶ**

- 設定のはじめかた 参照▶245~247ページ

2

空気環境グループ **を選ぶ**

➔空気環境グループ設定画面が表示されます。



3

部屋名称の▼を選んで表示される選択画面で設定する部屋を選ぶ

➔空気環境グループ設定画面に戻ります。

- 選択画面で **中止** を選ぶと、設定を中止して空気環境グループ設定画面に戻ります。
- 部屋名称を変更する場合 参照▶291ページ



次ページへ続く▶

はじめに

準備編

操作編

詳細設定編

トラブル編

空気環境グループを設定する

4 設定する機器種別の を選ぶ

➔ その機器種別の登録機器選択画面が表示されます。

- 1つのグループにつき、シャッター、窓サッシの場合は4台まで、レンジフード、床暖房の場合は2台まで、ドア・窓センサー送信器・窓センサー送信器(スイング窓対応)(開閉センサ)と窓センサー送信器(施錠錠検知機能付)(窓鍵センサ)の場合は合わせて5台まで選べます。



(センサーの場合)

5 そのグループに設定する機器を選んで を選ぶ

➔ 空気環境グループ設定画面に戻ります。

- 何も選ばない場合は、「選択なし」を選択して を選んでください。

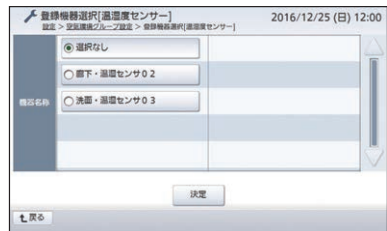

(センサーの場合)

- IHクッキングヒーターの場合、機器名称を選択して を選ぶと、IHクッキングヒーターが「入」になると自動的にその部屋に設定したおまかせ(自動)運転モードの空気清浄機が運転を始めます。自動的に運転させたくない場合は、「選択なし」を選択して を選んでください。

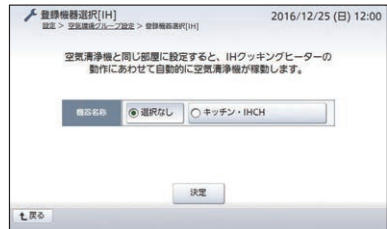

(IHクッキングヒーターの場合)

6 必要な機器種別について手順4～5を繰り返す

- 設定した機器が空気環境グループ設定画面の機器名称欄に表示されます。

7 必要な部屋について手順3～6を繰り返す

8

戻る を選ぶ

- ➔ 設定画面に戻ります。
- 操作を終わるには 参照➔34ページ

部屋名称を変更する場合

部屋名称をわかりやすい名称に自由に設定することができます。

1 部屋名称の▼を選んで表示される選択画面で設定する部屋を選ぶ

(参照➔289ページ)



2 名称変更 を選ぶ

➔ 部屋名称設定画面が表示されます。



3 入力欄を選んで、名称を入力する

- 工場出荷時設定：部屋1～6
- 表示されるソフトウェアキーボードについて 参照➔98ページ

注 全角/半角6文字以内で入力してください。

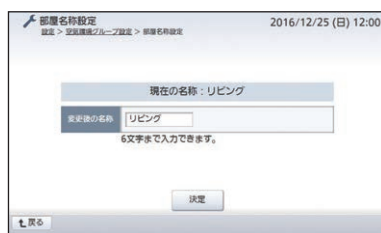

4 決定 を選ぶ

➔ 空気環境グループ設定画面に戻ります。

5 戻る を選ぶ

➔ 設定画面に戻ります。

はじめに

準備編

操作編

詳細設定編

トラブル編

温度・湿度の見守りを設定する

各部屋の温度・湿度が設定した範囲外になった場合に通知やエアコン、床暖房の制御が行われる温度・湿度の見守りを設定できます。

- 各部屋の温度・湿度が設定した範囲外になった場合の通知について参照▶218ページ



- **空気環境設定** はエアコン、空気清浄機、温湿度センサー、シャッター、窓サッシ、レンジフード、IHクッキングヒーター、床暖房、ドア・窓センサー送信器、窓センサー送信器、熱交換気ユニットのいずれかを登録している場合にのみ表示されます。
- 温度・湿度の見守り設定で設定した制御は、エアコンのエコモード設定(参照▶274ページ)、電気的目標値に対する節電設定(参照▶277ページ)、30分単位の節電設定(参照▶282ページ)よりも優先して行われます。
- 通知や制御が行われるのは1日に最大4回です。
- 湿度情報を取得できないエアコンの場合、湿度範囲を設定してもこの機能は動作しません。
- 日立ジョンソンコントロールズ空調株式会社製エアコン、三菱電機株式会社製エアコンあるいは全館空調システムでこの機能を使用するには、温湿度センサーが必要です。温湿度センサーを使用しないと、手順4で はグレー表示となり、選べません。

1

機能設定 **タブを選んで**

空気環境設定 **を選ぶ**

- 設定のはじめかた参照▶245～247ページ

2

温度・湿度見守り **を選ぶ**

- ▶ 温度・湿度の見守り設定画面が表示されます。



3

部屋名称の▼を選んで表示される
選択画面で設定する部屋を選ぶ

- ▶ 温度・湿度の見守り設定画面に戻ります。

- 選択画面で **中止** を選ぶと、設定を中止して温度・湿度の見守り設定画面に戻ります。
- 部屋名称を変更する場合参照▶291ページ



4 見守り設定の項目の する しない を選ぶ

- 温度・湿度の見守りを設定する場合は する を選んでください。
- 工場出荷時設定：しない



温度および湿度を計測する機器や機器操作の対象機器(エアコン、床暖房)が登録されていない場合は、する はグレー表示となり、選べません。この場合、すべての 変更 もグレー表示となり、選べません。



5 有効時間帯設定の項目の 変更 を選ぶ

➔ 有効時間帯設定画面が表示されます。



6 有効時間帯の項目で 常時有効 有効時間指定 を選ぶ

- 工場出荷時設定：常時有効
- 常時有効 を選ぶと、温度・湿度が設定範囲外になると常時AiSEG2から通知音が鳴り、お知らせ画面(参照)218ページが表示されます。
- 有効時間指定 を選んだ場合は有効時間帯の項目で通知時間の範囲を4つまで指定してください。



- 複数の有効時間帯で同じ時間帯を設定することはできません。
- 0時00分に制御回数がリセットされます。0時をまたいだ時間帯を設定した場合、その前後で1回ずつ制御が行われます。
- 同じ日の1つの時間帯で複数回各部屋の温度・湿度が設定範囲外になった場合は、最初の1回のみ通知と機器制御が行われます。

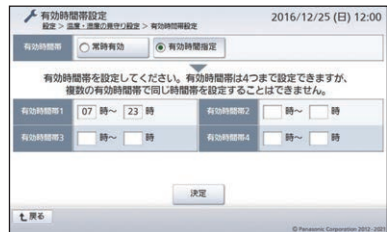

温度・湿度の見守りを設定する

7 決定 を選ぶ

➡ 温度・湿度の見守り設定画面に戻ります。

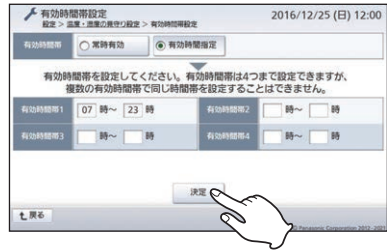

8 温度範囲・湿度範囲の項目の「室内温度1」の「変更」を選ぶ

➡ 温度範囲の設定画面が表示されます。



9 温度範囲の上限を選んで 決定 を選ぶ

➡ 温度・湿度の見守り設定画面に戻ります。

- 工場出荷時設定：未設定
- 0℃～50℃から選びます。
- [中止] を選ぶと操作を中止して、温度・湿度の見守り設定画面に戻ります。
- [リセット] を選ぶと「未設定」状態にして、温度・湿度の見守り設定画面に戻ります。



10 「室内温度2」の「変更」を選び、温度範囲の下限を設定する

- 操作は手順9と同様です。

11 温度範囲・湿度範囲の項目の「室内湿度1」の「変更」を選ぶ

➔湿度範囲の設定画面が表示されます。



12 湿度範囲の上限を選んで「決定」を選ぶ

➔温度・湿度の見守り設定画面に戻ります。

- 工場出荷時設定：未設定
- 0%～99%から選びます。
- [中止]**を選ぶと操作を中止して、温度・湿度の見守り設定画面に戻ります。
- [リセット]**を選ぶと「未設定」状態にして、温度・湿度の見守り設定画面に戻ります。



13 「室内湿度2」の「変更」を選び、湿度範囲の下限を設定する

- 操作は手順12と同様です。

14 機器操作の項目の「室内湿度1」の「変更」を選ぶ

➔機器操作設定画面が表示されます。



温度・湿度の見守りを設定する

15 設定する機器の を選ぶ

➔ 機器設定画面が表示されます。

- 各項目の を選ぶと確認画面が表示され、 を選ぶとその項目が未設定状態に戻ります。 を選ぶと、機器操作設定画面に戻ります。



16 それぞれの機器の動作を設定する



(エアコンの場合)

■ エアコンの場合 (参照 280 ページ)

■ 床暖房の場合

1 を選ぶ

➔ 機器操作設定画面に戻ります。



注 床暖房の見守り動作は「運転」のみです。 はグレー表示となり、選べません。



17 設定が終われば を選ぶ

➔ 温度・湿度の見守り設定画面に戻ります。

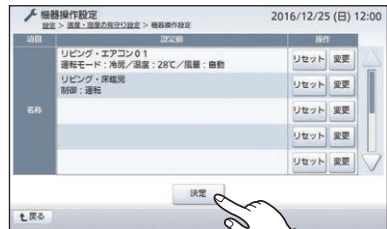

18 機器操作の項目の「室内温度2」「室内湿度1」「室内湿度2」について手順14～17を繰り返す

19 必要な部屋について手順3～18を繰り返す

20 決定を選ぶ

➔「温度・湿度見守り設定が完了しました。条件を満たした場合、エアコンエコモード設定や電気的目標値に対する節電設定、30分単位の節電設定内容よりも優先して制御します。ご注意ください。」が表示されます。「了解」を選ぶと、設定画面に戻ります。

- 操作を終わるには参照➔34ページ

MEMO

- 設定に失敗するとエラー画面が表示されます。内容を確認し、「了解」を選んで設定をやり直してください。



はじめに

準備編

操作編

詳細設定編

トラブル編

報知・コール音を設定する

電気錠の解錠やドア・窓センサー送信器の開検知、窓センサー送信器の開検知あるいは解錠、宅配ボックス用センサー送信器の着荷検知、カード発信器の呼び出し時に鳴る通知音を鳴らすかどうかを設定できます。

1

機能設定 **タブを選んで**

通知設定 **を選ぶ**

- 設定のはじめかた [参照](#) 245～247ページ

2

報知・コール音 **を選ぶ**

➔ 報知・コール音設定画面が表示されます。



3

なし あり **を選んで** **決定** **を**
選ぶ

➔ 設定画面に戻ります。

- 工場出荷時設定：あり
- 操作を終わるには [参照](#) 34ページ



(ありを選ぶ場合)

報知開始遅延時間を設定する

報知モード(参照▶183ページ)を「入」にしたときの開始遅延時間を設定できます。

1

機能設定 **タブを選んで**

通知設定 **を選ぶ**

- 設定のはじめから参照▶245～247ページ

2

報知開始遅延時間 **を選ぶ**

▶ 報知開始遅延時間設定画面が表示されます。



3

報知開始遅延時間 **を選んで**

決定 **を選ぶ**

▶ 設定画面に戻ります。

- 即時 を選んだ場合は、報知モードが「入」で電気錠や窓が解錠されたり、ドアや窓が開状態になると、遅延なしですぐにお知らせします。
- 工場出荷時設定：5分
- 操作を終わるには参照▶34ページ



(2分を選ぶ場合)



MEMO

- 報知開始遅延時間とは、報知モード(参照▶183ページ)を「入」にしてから電気錠やドア・窓センサー送信器、窓センサー送信器が報知モードに入るまでの時間です。この間に戸開まりを行ってください。

はじめに

準備編

操作編

詳細設定編

トラブル編

住宅用火災警報器の通知を設定する

住宅用火災警報器が火災を検知した際にAiSEG2で通知するかどうかを設定できます。

1

機能設定 **タブを選んで**

通知設定 **を選ぶ**

- 設定のはじめかた [参照](#) 245～247ページ

2

警報通知設定 **を選ぶ**

➔ 警報通知設定画面が表示されます。



3

なし あり **を選んで** **決定** **を**
選ぶ

➔ 設定画面に戻ります。

- 工場出荷時設定：あり
- 操作を終わるには [参照](#) 34ページ



(ありを選ぶ場合)

ネットワークを設定する

ネットワーク設定を確認・変更することができます。また、無線LANで使う場合の接続設定ができます。



- ルーターに接続している場合、IPアドレスは工場出荷時設定「DHCP：入(モード1)」のままお使いください。
- 本製品以外の機器でAiSEG2の画面を表示している場合、有線/無線設定と無線LAN設定はできません。

1

本体設定・その他 **タブを選んで**

ネットワーク **を選ぶ**

- 設定のはじめかた [参照](#) > 245～247ページ

2

設定項目を選ぶ

有線/無線設定 ([参照](#) > 302ページ)
有線LANで使うか無線LANで使うかを設定

IPアドレス設定 ([参照](#) > 303ページ)
IPアドレスを確認・変更

無線LAN設定 ([参照](#) > 307ページ)
無線LANで接続するアクセスポイントを設定

- 操作を終わるには [参照](#) > 34ページ



- 本製品以外の機器でAiSEG2の画面を表示している場合、**有線/無線設定** と **無線LAN設定** は表示されません。
- 有線LAN接続している場合、**無線LAN設定** はグレー表示となり、**選べません**。



有線/ 無線設定 を選ぶ

有線LANで使うか、無線LANで使うかを選ぶことができます。



工場出荷時は「有線LAN」に設定されています。AiSEG2裏面のLAN用コネクタにLANケーブルを接続している場合、この操作は不要です。

1 有線/無線設定 **を選ぶ**

➔有線/無線LAN設定画面が表示されます。



2 有線LAN 無線LAN **を選んで**

決定 **を選ぶ**

➔「ネットワークアダプタを設定中です。しばらくお待ちください。」が表示され、設定が終わると設定画面に戻ります。

- 工場出荷時設定：有線LAN
- 無線LAN を選んだ場合は、続けて無線LAN設定を行ってください。
(参照▶307ページ)



(無線LANを選んだ場合)

IPアドレスを 確認・変更 する

AiSEG2のIPアドレスを確認・変更できます。

1 IPアドレス設定を選ぶ

→ IPアドレス設定画面が表示されます。



注 固定IPアドレスからDHCP使用に変更した場合(参照▶306ページ)、IPアドレス取得が完了し、一度、画面をほかの画面に切り換えると、ネットワーク設定画面にIPアドレスが表示されます。



2 確認する

- DHCP使用を固定IPアドレスに変更する場合は305ページ、固定IPアドレスをDHCP使用に変更する場合は306ページの操作に移ってください。
- 確認のみで操作を終了する場合は、**戻る** を選んでください。



はじめに

準備編

操作編

詳細設定編

トラブル編

ネットワークを設定する

ネットワーク設定を変更する場合

以下の設定ができます。

DHCP設定	内 容
入(モード1) (工場出荷時設定)	IPアドレス： <input type="text"/> . <input type="text"/> . <input type="text"/> . 216 □はルーターにより自動設定されます。
入(モード2)	IPアドレスはルーターにより すべて自動設定されます。
切	以下の項目を手動で設定できます。 ・ IPアドレス ・ サブネットマスク ・ デフォルトゲートウェイ ・ DNSサーバーアドレス



- 入(モード2)設定は、普段お使いの表示端末としてホームナビゲーションあるいは専用アプリ「スマートHEMSサービス」をダウンロードしたスマートフォンをお使いの場合のみ選ぶことができます。それ以外の表示端末をお使いの場合には選ばないでください。
- IPアドレスを変更した場合は、変更後のIPアドレスを記入しておいてください。

<メモ欄> . . .

- ネットワーク設定を変更した場合、パソコン、スマートフォンなどではブラウザの「お気に入り」などを再設定してください。

DHCP使用→固定IPアドレスに変更

3 DHCPの項目の 切 を選ぶ

4 各設定値の入力欄を選ぶ

➔ソフトウェアキーボードが表示されます。

- 表示されるソフトウェアキーボードについて参照➔41ページ

5 設定値を入力する

- IPアドレス、サブネットマスク、デフォルトゲートウェイ、DNSサーバーアドレスを設定します。



6 必要な項目について、手順4、5を繰り返す

7 決定 を選ぶ

➔確認画面が表示されます。

8 はい を選ぶ

➔設定画面に戻ります。

- いいえ を選ぶと、設定画面に戻ります。



固定IPアドレス→DHCP使用に変更

3 DHCPの項目の 入(モード1)

もしくは 入(モード2) を選ぶ

- IPアドレス、サブネットマスク、デフォルトゲートウェイ、DNSサーバーアドレスが自動で設定されます。



(入(モード1)を選ぶ場合)



入(モード2)設定は、普段お使いの表示端末としてホームナビゲーションあるいは専用アプリ「スマートHEMSサービス」をダウンロードしたスマートフォンをお使いの場合のみ選ぶことができます。それ以外の表示端末をお使いの場合には選ばないでください。

4 決定 を選ぶ

➔ 確認画面が表示されます。

5 はい を選ぶ

➔ 設定画面に戻ります。

- いいえ を選ぶと、設定画面に戻ります。



(入(モード1)を選んだ場合)



MEMO

- ネットワーク設定時に適切ではない入力を行うと、エラー表示画面(例)が表示されます。表示された内容を確認ください。
 を選ぶとIPアドレス設定画面に戻りますので、設定をやり直してください。



無線LAN
を設定
する

無線LANで接続するアクセスポイントを選ぶことができます。

① 使用するアクセスポイントの
準備を行う

(参照) アクセスポイントの説明書)

② 無線LAN設定 を選ぶ

➡無線LAN設定画面が表示されます。



③ 設定方法を選ぶ

➡それぞれの方法の設定画面が表示
されます。



設定方法	内容	ページ
簡単設定	アクセスポイントにネットワーク対応機器との接続用の設定ボタンがある場合(参照)アクセスポイントの説明書)	308
PINコード設定	アクセスポイントにネットワーク対応機器との接続用のPINコード設定がある場合(参照)アクセスポイントの説明書)	309
アクセスポイント検索	周辺に設置されているアクセスポイントを検索して設定する場合	310
手動設定	アクセスポイントのネットワーク名(SSID)を手動で入力する場合(参照)アクセスポイントの説明書)	312

MEMO

- 無線設定中に操作を中止すると、操作前の状態に戻りますので、しばらくお待ちください。以前にアクセスポイントに接続していた場合は、そのアクセスポイントに再度、接続されます。

はじめに

準備編

操作編

詳細設定編

トラブル編

簡単設定

4 アクセスポイントを登録モードに設定する

(参照) アクセスポイントの説明書

5 スタート を選ぶ



注 アクセスポイントが登録モードの間に、**スタート** を選んでください。

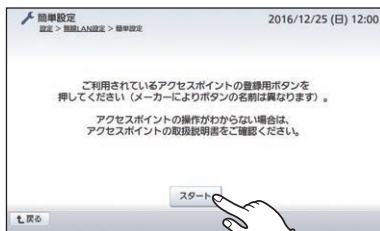

➡ 右画面が表示され、接続設定が始まります。

- **中止** を選ぶと、エラー画面(参照)下記MEMO欄)が表示され、接続設定が中止されます。

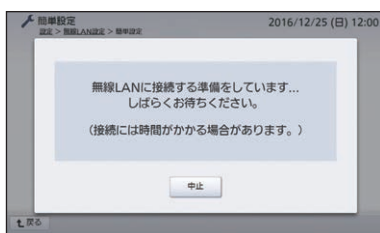

6 接続設定が終わると完了画面が表示される

7 完了 を選ぶ

➡ 設定画面に戻ります。

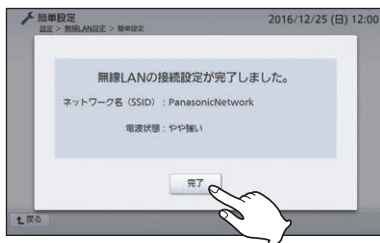

MEMO

- 接続設定に失敗すると、右のようなエラー画面が表示されます。表示された内容を確認し、**了解** を選んで設定をやり直してください。

エラー表示画面(例)

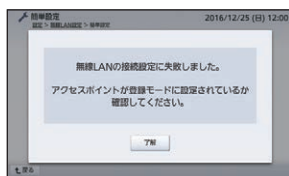

PINコード設定

4 表示されたPINコード(8桁)をアクセスポイント側で入力し、アクセスポイントを登録モードに設定する

(参照) アクセスポイントの説明書

5 スタート を選ぶ



アクセスポイントが登録モードの間に、**スタート** を選んでください。

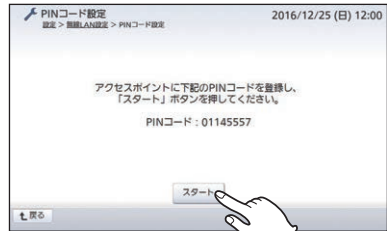

➡ 右画面が表示され、接続設定が始まります。

- **中止** を選ぶと、エラー画面(参照)下記MEMO欄)が表示され、接続設定が中止されます。

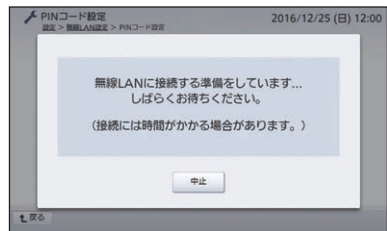

6 接続設定が終わると完了画面が表示される

7 完了 を選ぶ

➡ 設定画面に戻ります。

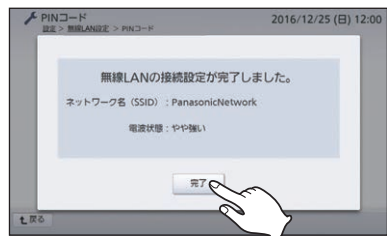

MEMO

- 接続設定に失敗すると、右のエラー画面が表示されます。表示された内容を確認し、**了解** を選んで設定をやり直してください。

エラー表示画面

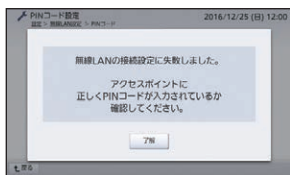

はじめに

準備編

操作編

詳細設定編

トラブル編

アクセスポイント検索

4 検索 を選ぶ

➡「アクセスポイントを検索しています。検索には時間がかかる場合があります。しばらくお待ちください。」が表示され、検索が始まります。検索が終了すると検索結果が表示されます。

- 「ネットワークの検索に失敗しました。アクセスポイントが動作しているか確認してください。」が表示された場合は、アクセスポイントの動作を確認してから **了解** を選んで設定をやり直してください。

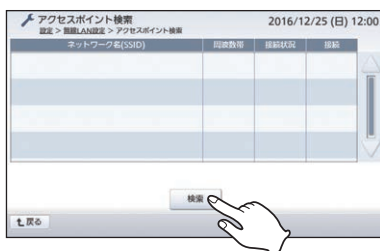

5 接続するネットワーク名の項目の **接続** を選ぶ

- 最大40件のネットワーク名が電波の強い順にリスト表示されます。5件以上表示されている場合は、△、▽で画面を切り替えてください。
- セキュリティコードがあるネットワーク名には「鍵マーク」が表示されます。

注 ステルスタイプのネットワーク名 (SSID) は表示されません。「アクセスポイント検索」以外で設定してください。(参照▶307ページ)

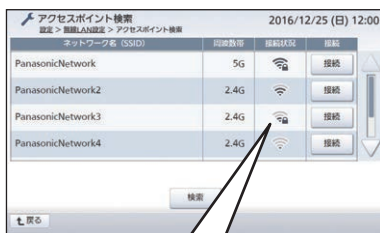

6 はい を選ぶ

➡アクセスポイントにセキュリティコードがある場合は、手順⑦の画面が表示されます

➡アクセスポイントにセキュリティコードがない場合は、手順⑧の画面が表示されます。

- **いいえ** を選ぶと、アクセスポイント検索画面に戻ります。



7 アクセスポイントのセキュリティコードを入力して

決定 を選ぶ

- ➔手順8の画面が表示されます。
- 入力欄を選んでから入力してください。
- 表示されるソフトウェアキーボードについて参照➔314ページ
- セキュリティコードの 表示 非表示 を選ぶことができ、それぞれで表示されるソフトウェアキーボードが異なります。

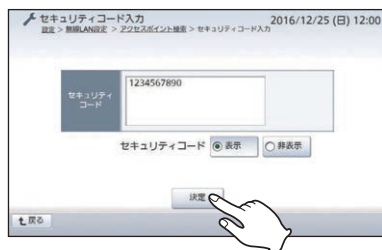

8 接続準備中画面が表示される

- を選ぶと、エラー画面(参照➔下記MEMO欄)が表示され、接続設定が中止されます。

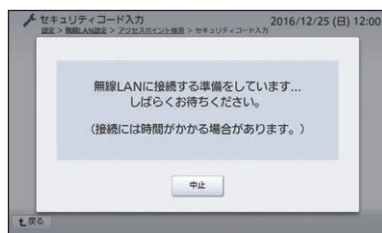

9 接続設定が終わると完了画面が表示される

完了 を選ぶ

- ➔設定画面に戻ります。

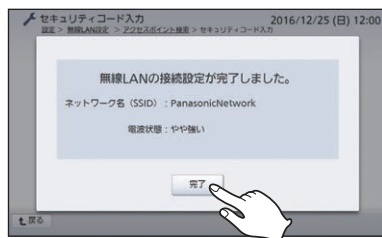

MEMO

- 接続設定や文字入力に失敗すると、右のようなエラー画面が表示されます。表示された内容を確認し、 を選んで設定をやり直してください。

エラー表示画面(例)



手動設定

4 ネットワーク名の **変更** を選ぶ

- ➔ ネットワーク名 (SSID) 入力画面が表示されます。



5 アクセスポイントのネットワーク名を入力して **決定** を選ぶ

- 表示されるソフトウェアキーボードについて [参照](#) 314ページ

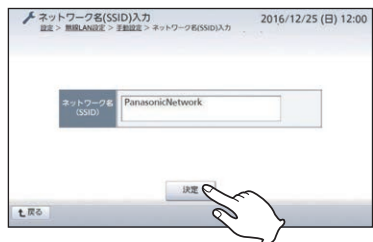

6 認証方式を選んで **決定** を選ぶ

- ➔ 「アクセスポイントを検索しています。検索には時間がかかる場合があります。しばらくお待ちください。」が表示され、検索が始まります。
- ➔ アクセスポイントにセキュリティコードがある場合は、検索に成功すると手順⑦の画面が表示されます。
- ➔ アクセスポイントにセキュリティコードがない場合は、手順⑧の画面が表示されます。
- 認証方式について [参照](#) アクセスポイントの説明書



7 アクセスポイントのセキュリティコードを入力して

決定 を選ぶ

➔手順8の画面が表示されます。

- 表示されるソフトウェアキーボードについて参照▶314ページ
- セキュリティコードの
表示 非表示 を選ぶことができ、それぞれで表示されるソフトウェアキーボードが異なります。

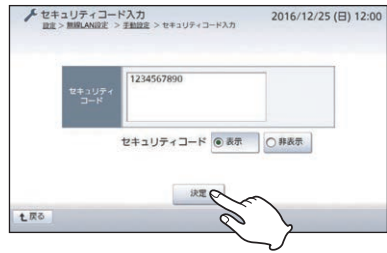

8 接続準備中画面が表示される

- を選ぶと、エラー画面(参照▶下記MEMO欄)が表示され、接続設定が中止されます。

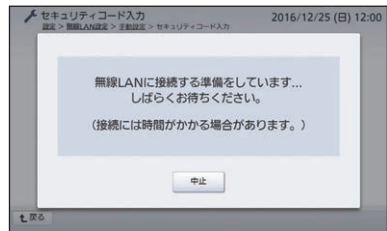

9 接続設定が終わると完了画面が表示される

完了 を選ぶ

➔設定画面に戻ります。

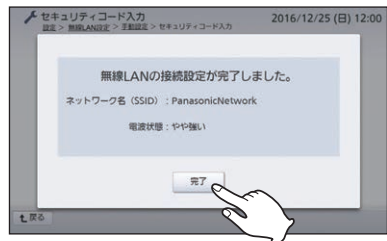

MEMO

- 接続設定や文字入力に失敗すると、右のようなエラー画面が表示されます。表示された内容を確認し、 を選んで設定をやり直してください。

エラー表示画面(例)

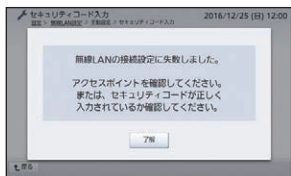



ソフトウェアキーボードによるセキュリティコード、ネットワーク名の入力について

「アクセスポイント検索」におけるセキュリティコード入力(参照>311 ページ)、「手動設定」におけるネットワーク名入力およびセキュリティコード入力(参照>313 ページ)時には下のソフトウェアキーボードが表示されますので、キーを選んで入力してから **完了** を選んでください。

注 セキュリティコード入力時は **空白**、ネットワーク名入力時は、(カンマ)の入力できません。

■セキュリティコード入力(●表示 選択時)、およびネットワーク名入力の場合

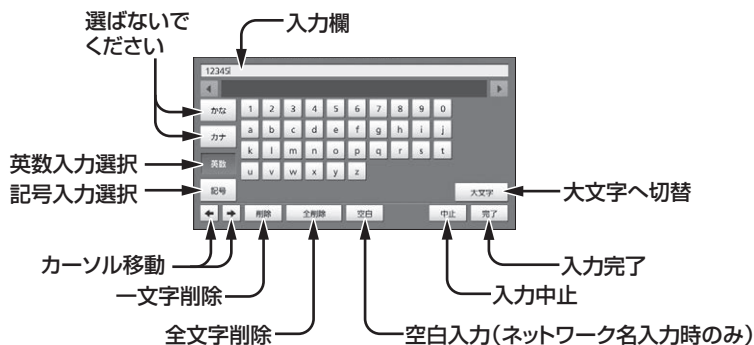

注 日本語、全角文字は入力できません。

■セキュリティコード入力(●非表示 選択時)の場合

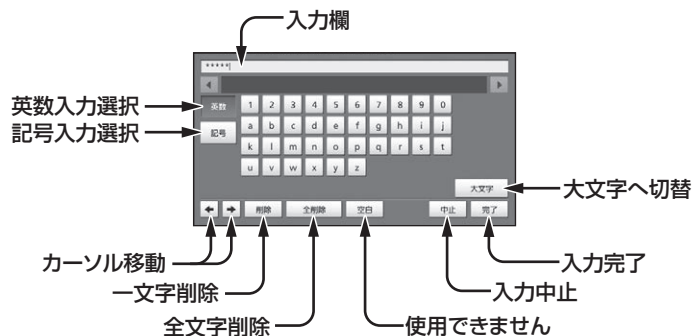

注 入力文字/記号は入力欄に★で表示されます。

メニューバー表示を設定する

メニューバーに表示されるボタンを普段よく使うボタンだけにするなど、お好みに設定することができます。

1

本体設定・その他 **タブを選んで**

時刻・画面設定 **を選ぶ**

- 設定のはじめかた [参照](#) 245～247ページ

2

メニュー表示選択 **を選ぶ**

➔メニュー表示選択設定画面が表示されます。



3

メニューバーに表示させたい
ボタンにチェックを入れて **決定**
を選ぶ

- ➔設定画面に戻ります。
- 工場出荷時設定：すべて表示
- 操作を終わるには [参照](#) 34ページ



「お知らせ」と「設定」は非表示にすることができません。



はじめに

準備編

操作編

詳細設定編

トラブル編

起動画面を設定する

AiSEG2の画面を表示させたときに最初に表示される画面を設定します。



起動画面を変更した場合、パソコン、スマートフォン・タブレットではブラウザの「お気に入り」などを再設定してください。

1

本体設定・その他 **タブを選んで**

時刻・画面設定 **を選ぶ**

- 設定のはじめかた [参照](#) 245～247 ページ

2

起動画面 **を選ぶ**

➔ 起動画面設定画面が表示されます。



3

起動画面を選んで **決定** **を選ぶ**

➔ 設定画面に戻ります。

- 工場出荷時設定：
現在の電気（詳細）画面
- 選択画面は2面画にわたっています。
△、▽を選んで切り替えてください。



(現在の電気(ペンギン)画面を選ぶ場合)

- 全量買取モード設定時 ([参照](#)) 設定マニュアル104ページ)は画面が異なります。



(全量買取モード時に現在の電気(全量)画面を選ぶ場合)

- 操作を終わるには [参照](#) 34ページ

モニター画面の明るさを設定する

モニター画面の明るさを設定します。



本製品以外の機器でAiSEG2の画面を表示している場合、この設定はできません。

1

本体設定・その他 **タブを選んで**

時刻・画面設定 **を選ぶ**

- 設定のはじめかた [参照](#) 245～247ページ

2

明るさ **を選ぶ**

➔ 明るさ設定画面が表示されます。



本製品以外の機器でAiSEG2の画面を表示している場合、**明るさ** は表示されません。



3

明るさを選んで **決定** **を選ぶ**

➔ 設定画面に戻ります。

- 工場出荷時設定：一番明るい設定
- ボタン上のイラストが大きくなるほど明るくなります(3段階)。選ぶと画面が選んだ明るさに変わりますので目安にしてください。
- 操作を終わるには [参照](#) 34ページ



(一番暗い明るさを選ぶ場合)

はじめに

準備編

操作編

詳細設定編

トラブル編

操作音を鳴らすかどうかを設定する

開始ボタン、終了ボタン、画面上ボタンの操作時に鳴る操作音、およびエラー音を鳴らすかどうかを設定できます。



- 本製品以外の機器でAiSEG2の画面を表示している場合、この設定はできません。
- 「なし」に設定しても、「電気を使いすぎています。」(参照▶221ページ)などの通知音は鳴ります。

1

本体設定・その他 **タブを選んで**
時刻・画面設定 **を選ぶ**

- 設定のはじめかた参照▶245～247ページ

2

操作音 **を選ぶ**

▶操作音設定画面が表示されます。



本製品以外の機器でAiSEG2の画面を表示している場合、**操作音**は表示されません。



3

なし あり **を選んで** **決定** **を選ぶ**

▶設定画面に戻ります。

- 工場出荷時設定：あり
- 操作を終わるには参照▶34ページ



(ありを選ぶ場合)

MEMO

- 「あり」に設定すると、開始ボタン、終了ボタン、画面上ボタンの操作時に「ピッ」、および処理中に操作を行った場合のエラー音「ピッピッピッ」が鳴ります。
- 「なし」に設定しても、電源投入直後に開始ボタン、終了ボタンを押すとエラー音「ピッピッピッ」が鳴る場合があります。

インジケータを点灯させるかどうかを設定する

本体上部のインジケータ(参照▶27ページ)の点灯/消灯、あるいは消灯時間を設定することができます。



本製品以外の機器でAiSEG2の画面を表示している場合、この設定はできません。

1

本体設定・その他 **タブを選んで**

時刻・画面設定 **を選ぶ**

- 設定のはじめかた参照▶245~247ページ

2

インジケータ **を選ぶ**

▶インジケータ設定画面が表示されます。



本製品以外の機器でAiSEG2画面を表示している場合、**インジケータ**は表示されません。



3

常時点灯 常時消灯 消灯時間指定 **を選んで** **決定** **を選ぶ**

▶設定画面に戻ります。

- 工場出荷時設定：常時点灯
- 「消灯時間指定」を選んだ場合、消灯時間(24時間表示)を入力してください。(工場出荷時設定：23時~7時)
- 操作を終わるには参照▶34ページ



「常時消灯」「消灯時間指定」に設定しても、起動時はインジケータが緑色点滅します。



(消灯時間指定を選ぶ場合)



MEMO

- 誤った内容を入力するとエラー画面が表示されます。内容を確認し、**了解**を選んで設定をやり直してください。

はじめに

準備編

操作編

詳細設定編

トラブル編

AiSEG2の履歴データを長期保存する

AiSEG2の履歴データをmicroSDメモリーカードに長期保存することができます。

- 履歴データ長期保存設定を「入」にすると、使用電力量などのAiSEG2の履歴データが自動的にmicroSDメモリーカードに保存され、AiSEG2本体のデータ保持期間を超えて、履歴データを長期保存することができます。保存されたデータは、パソコンに読み込むことにより、グラフなどを作成して利用することができます。

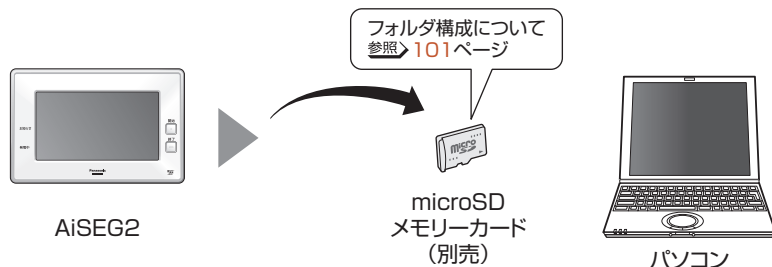

- microSDメモリーカードは必ず本製品で初期化(参照▶331ページ)してからお使いください。
- 履歴データを長期保存するには、microSDメモリーカードを挿入しておく必要があります。正確なデータを取得するため、microSDメモリーカードは常に挿入しておくことをおすすめします。(参照▶99ページ)
- 電力使用量などのエネルギーの計測データは毎月1日、16日の午前1時20分と履歴データ長期保存設定を「入」に設定した直後の午前1時20分もしくは午後1時20分に書き込みます。温湿度など空気環境データは、毎日午前1時20分と午後1時20分書き込みます。この時刻前後にはmicroSDメモリーカードを取り出さないでください。データ書き込み中などに取り出ししたり電源を切ったりすると、記録されたデータが破壊される場合があります。
- microSDメモリーカードの容量がいっぱいになると、データが保存できません。エラーメッセージ(参照▶348ページ)が表示された場合、データをパソコンに保存して容量を確保してください。RIREKIフォルダごとパソコンに移動することをおすすめします。
- microSDメモリーカード内のデータは定期的にパソコンに保存することをおすすめします。たとえば4GBのmicroSDメモリーカードをお使いの場合は約1年分の履歴データを保存できますが、microSDメモリーカードの容量、耐久性、お客様の使用状況により期間は異なります。
- 履歴データの記録やその利用に際しましては、ご利用されるお客様の責任で管理および取り扱いを行ってください。
- 保存した履歴データは「AiSEGエコレポート作成ツール」を使ってパソコンで利用できます。当社ホームページからパソコンにダウンロードしてください。履歴データの活用方法や必要なソフト、動作環境、および注意事項については、必ずホームページでご確認ください。

<https://www2.panasonic.biz/ls/densetsu/aiseg/>

1

本体設定・その他 **タブを選んで**履歴データ **を選ぶ**

- 設定のはじめかた [参照](#) 245～247ページ

2

履歴データ **を選ぶ**
長期保存

- ➔ 履歴データ長期保存設定画面が表示されます。



3

 入 **を選んで** **を選ぶ**

- ➔ 設定画面に戻ります。
- 工場出荷時設定：切
- 今すぐ履歴データを保存したい場合 [参照](#) 322ページ
- 履歴データ長期保存を解除する場合は 切 を選んでください。
- 操作を終わるには [参照](#) 34ページ

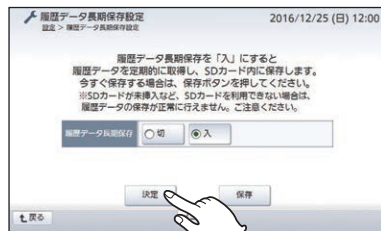

(入を選ぶ場合)

AiSEG2の履歴データを長期保存する

今すぐ履歴データを保存したい場合

毎日の決まった時刻(参照)320ページ)ではなく、今すぐにmicroSDメモリーカードにデータを保存することもできます。

1 保存を選ぶ

➔確認画面が表示されます。

- 保存 は 入 切 がどちらに設定されていても選べます。

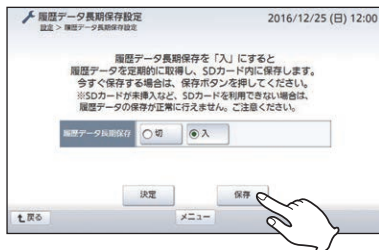

2 はいを選ぶ

➔保存が始まります。

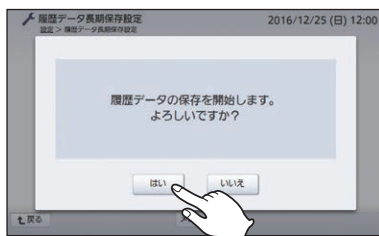

3 右の画面が表示されたら

了解を選ぶ

➔データが保存され、履歴データ長期保存設定画面に戻ります。

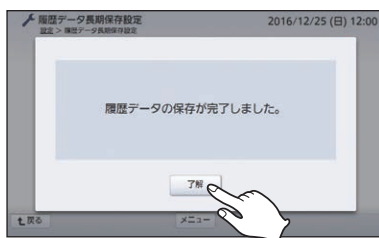

MEMO

- データの保存に失敗するとエラー画面が表示されます。内容を確認し、を選んで操作をやり直してください。

パソコンに履歴データを出力する

AiSEG2に保存された使用電力量などの履歴データを、パソコンに出力してグラフなどを作成することができます。



- 履歴データの記録およびその利用に際しましては、ご利用されるお客様の責任で管理および取り扱いを行ってください。
- 出力した履歴データは「AiSEGエコレポート作成ツール」を使ってパソコンで利用できます。当社ホームページからパソコンにダウンロードしてください。ただし、空気清浄機や温湿度センサー、エアコン、熱交換ユニットのデータは利用できません。履歴データの活用方法や必要なソフト、動作環境、および注意事項については、必ずホームページでご確認ください。

<https://www2.panasonic.biz/ls/densetsu/aiseg/>

1 パソコンで **本体設定・その他** タブを選んで **履歴データ** を表示させる

- 設定のはじめかた [参照](#) 245～247 ページ

2 **履歴データ出力** を選ぶ

- ➔ファイルのダウンロードを確認するウィンドウが表示されます。
- パソコンのOSや設定によっては、**履歴データ出力** を選ぶとすぐに出力が始まる場合があります。



パソコン以外からアクセスしている場合、**履歴データ出力** は表示されません。

3 **保存(S)** を選ぶ

- ➔保存先とファイル名を設定するウィンドウが表示されます。

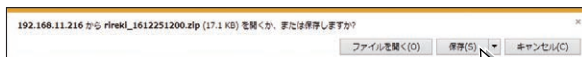

4 **保存先とファイル名を設定して**

保存(S) を選ぶ

- ➔設定画面に戻ります。



表示されるウィンドウは、ブラウザによって異なります。

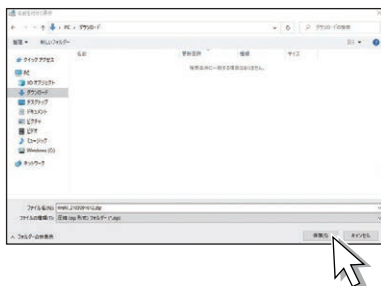

パソコンに履歴データを出力する

データの保存可能期間

- 空気清浄機や温湿度センサー、エアコン、熱交換気ユニットによるデータは2日分のみ保存します。
- エネルギー計測データ(スマートメーターのデータを含む)は、計測単位ごとに下記の期間分を保存します。

計測単位	データの保存可能期間
30分ごと	94日(スマートメーターは32日)
1時間ごと	2256時間(94日)
1日ごと	489日
1ヵ月ごと	132ヵ月
1年ごと	11年



データ保存可能期間を超えると、古いデータから順番に新しいデータで上書きされます。

バージョンを確認する

AiSEG2のバージョンを確認することができます。また、ファームウェアが最新かどうかの確認ができます。



- バージョン情報画面からファームウェアが更新できるのは、インターネット回線に接続している場合のみです。
- ファームウェアを更新した場合、本製品の最新の説明書を当社ホームページよりダウンロードしてください。

1

本体設定・その他 **タブを選んで**

ファームアップ **を選ぶ**

- 設定のはじめかた [参照](#) > 245~247ページ

2

ファームウェアバージョン **を選ぶ**

➔バージョン情報画面が表示されます。



3

確認する

- 以下の情報が表示されます。
 - ・機器名称
 - ・機器コード
 - ・ファームウェア(本体)
 - ・ファームウェア(出力制御)※
 - ・サポートコード
 - ・MACアドレス(有線LAN)
 - ・MACアドレス(無線LAN)

※：出力制御のファームウェア情報です。



(画面は一例です。)

はじめに

準備編

操作編

詳細設定編

トラブル編

次ページへ続く

4 ファームウェアが最新かどうかを確認する場合、**ファームウェア更新**を選ぶ

➔ 確認画面が表示されます。



5 はいを選ぶ

➔ 「確認中です。しばらくお待ちください。」が表示され、ファームウェアの確認を行います。

- 「いいえ」を選ぶと、バージョン情報画面に戻ります。

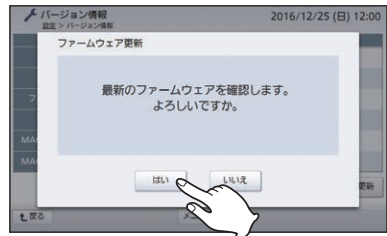

6 最新のファームウェアをお使いの場合

了解を選ぶ

➔ バージョン情報画面に戻ります。

- お使いのファームウェアは最新です。
- 操作を終わるには参照➔34ページ

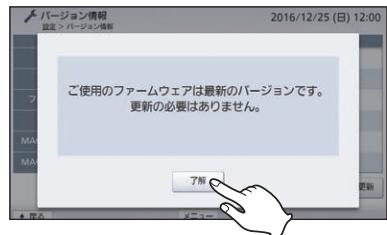

更新するファームウェアがある場合

更新内容を選ぶ

- 更新可能なファームウェアがありません。更新操作については205～207ページを参照してください。

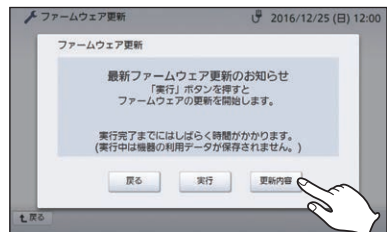



MEMO

- バージョン情報画面に表示される「サポートコード」は、お問い合わせ時やメンテナンス時に確認する場合があります。
- ファームウェア確認に失敗した場合、「ファームウェアの確認ができませんでした。通信環境をご確認いただき、しばらくしてから再度実行してください。」が表示されます。
を選んで、ご自宅のインターネット環境を確認してから再度操作してください。

はじめに

準備編

操作編

詳細設定編

トラブル編

microSDメモリーカードでファームウェアを更新する

microSDメモリーカードを使ってファームウェアの更新を行うことができます。



- microSDメモリーカードによるファームウェア更新ができるのは、ファームウェア更新データが保存されているSDメモリーカードが挿入されている場合のみです。
- 最新のファームウェア更新データは当社ホームページからパソコンにダウンロードしてください。動作環境やダウンロード方法などについては、必ずホームページでご確認ください。
<https://www2.panasonic.biz/ls/densetsu/aiseg/>
- ダウンロードしたファームウェア更新データは、microSDメモリーカードのMKN713フォルダ内の一番上の階層(参照▶101ページ)に保存してください。フォルダを作って保存したり、ファイル名称や属性の変更などは行わないでください。
- データを破損するおそれがありますので、ファームウェア更新操作中は電源を切ったり、microSDメモリーカードを抜いたりしないでください。
- ファームウェア更新完了後は、必ずmicroSDメモリーカードに保存したファームウェア更新データを削除してください。

1 画面が消えている状態で、ファームウェア更新データが保存されたmicroSDメモリーカードを挿入する

(参照▶99ページ)

2 本体設定・その他 タブを選んで ファームアップ を選ぶ

- 設定のはじめから 参照▶245～247ページ

3 ファームウェア更新 を選ぶ

➡「ファームウェアのバージョン確認中です。しばらくお待ちください。」が表示された後、確認画面が表示されます。



- ファームウェア更新データが保存されているmicroSDメモリーカードが挿入されていない場合は「ファームウェア更新」がグレー表示となり、選べません。
- 現在の本製品のバージョンと同じ、あるいは古いバージョンのファームウェア更新データが入ったmicroSDメモリーカードが挿入されている場合は、「バージョンダウンはできません。」が表示されますので、「了解」を選んでください。設定画面に戻ります。

4

はい を選ぶ

- ➔ファームウェア更新が始まります。
- 「いいえ」を選ぶと、設定画面に戻ります。
- 更新には最大約30分かかります（目安）。
- アップデートが成功すると、「ファームウェア更新が完了しました。再起動しています。しばらくしてからアクセスしなおしてください。」が表示され、再起動が行われます。



再起動中は操作できません。

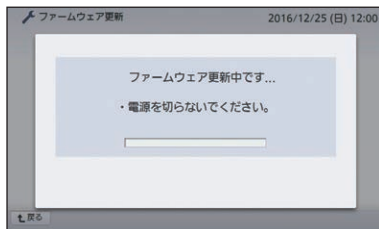
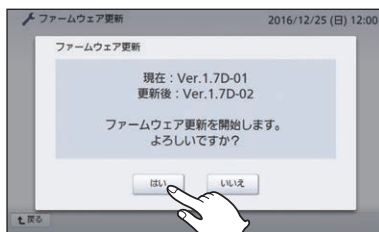

MEMO

- 「ソフトウェアの更新に失敗しました。」が表示された場合は、約5秒後に再起動が行われます。お知らせ(メッセージ)画面(参照➔203ページ)でエラー内容を確認してから再度操作してください。

はじめに

準備編

操作編

詳細設定編

トラブル編

microSDメモリーカードを取り出す

挿入したmicroSDメモリーカードを取り出すことができます。

1 本体設定・その他 タブを選んで

その他 を選ぶ

- 設定のはじめかた [参照](#) 245～247ページ

2 SD取り出し を選ぶ

→「SDカードを取り出すことができます。」が表示され、約5秒後に設定画面に戻ります。



3 microSDメモリーカードを取り出す

([参照](#) 99ページ)

- 操作を終わるには [参照](#) 34ページ

MEMO

- microSDメモリーカードにデータを書き込んでいる場合、右の画面が表示されて取り出しができません。
[了解](#) を選んで、しばらくして再度操作してください。



microSDメモリーカードを初期化する

本製品で使うmicroSDメモリーカードを初期化します。



- 本製品でmicroSDメモリーカードを使う場合、必ず以下の操作で初期化してください。
- microSDメモリーカードを初期化すると、記録されているデータはすべて消去されます。必要なデータはお使いのパソコンなど、別の機器に保存してください。

1 microSDメモリーカードを挿入する

(参照) 99ページ

2 本体設定・その他 タブを選んで

その他 を選ぶ

- 設定のはじめから 参照) 245~247ページ

3 SD初期化 を選ぶ

➔ 確認画面が表示されます。



4 はい を選ぶ

➔ 「SDカードを初期化しています。」が表示されて初期化が始まります。

- 初期化が終われば「SDカードを初期化しました。」が表示されます。
[了解] を選ぶと、設定画面に戻ります。
- [いいえ] を選ぶと、設定画面に戻ります。
- 操作を終わるには 参照) 34ページ



- 初期化ができなかった場合は、メッセージが表示されますので、画面にしたがって操作してください。
- 「microSDカードを初期化しています。」が表示されている間にmicroSDメモリーカードを抜かないでください。microSDメモリーカードのデータが破壊される場合があります。

はじめに

準備編

操作編

詳細設定編

トラブル編

ライセンス情報を確認する

AiSEG2のライセンス情報を確認することができます。

1

本体設定・その他 **タブを選んで**

その他 **を選ぶ**

- 設定のはじめかた [参照](#) 245～247ページ

2

ライセンス **を選ぶ**

➔ ライセンス画面が表示されます。



3

確認する

- △、▽で画面を切り替えて確認してください。

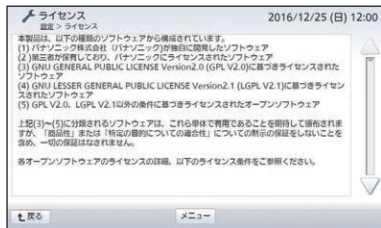

4

戻る **を選ぶ**

➔ 設定画面に戻ります。

- 操作を終わるには [参照](#) 34ページ

取扱説明書を表示する

本製品の各種説明書をスマートフォン・タブレットなどで表示できます。

1

本体設定・その他 **タブを選んで**

取扱説明書 **を選ぶ**

- 設定のはじめかた [参照](#) 245～247ページ

2

スマートフォン・タブレットなどで読み込む

- スマートフォンやタブレットなどで本製品の各種説明書が確認できます。
- 操作を終わるには [参照](#) 34ページ



はじめに

準備編

操作編

詳細設定編

トラブル編

ト ラ ブ ル 編

必要なときにお読みください。

異常発生時の処置方法を説明しています。

お知らせランプが点灯/点滅したら

お知らせランプが赤色点灯した場合

システムからお知らせ(メッセージ)情報がある場合は、お知らせランプが赤色点灯します。また、起動画面(参照▶316ページ)で[メニュー]の右横に「お知らせアイコン：i」が表示されます。以下の操作をしてください。

- お知らせ(メッセージ)情報を確認するまで、お知らせランプは赤色点灯し続けます。



メッセージを確認する 参照▶202ページ

お知らせランプが赤色点滅した場合

機器に異常がある場合はお知らせランプが赤色点滅します。また、起動画面(参照▶316ページ)で[メニュー]の右横に「お知らせアイコン：i」が表示されます。以下の処置をしてください。

- すべてのエラー状態が解消されるまで、お知らせランプは赤色点滅し続けます。
- 電気の使いすぎでもお知らせランプは赤色点滅します。(参照▶221ページ)

1 AISEG2の画面を表示させる

(参照▶33~34ページ)

➔起動画面が表示されます。

お知らせランプ赤色点滅



[本製品で表示させる場合は
開始ボタンを押す]

2 [メニュー] を選ぶ

➔メニューバーが表示されます。

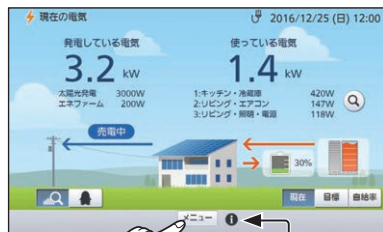

お知らせアイコン

次ページへ続く

はじめに

準備編

操作編

詳細設定編

トラブル編

3 お知らせを選ぶ

➔ お知らせ(メッセージ)画面が表示されます。



4 エラー タブを選ぶ

➔ お知らせ(エラー)画面が表示されます。

- 確認していないエラーがある場合、エラータブに (未読)が表示され、更新のあった項目に **新着**が表示されます。
- ほかのタブに切り替えると、エラータブの 表示が消えます。

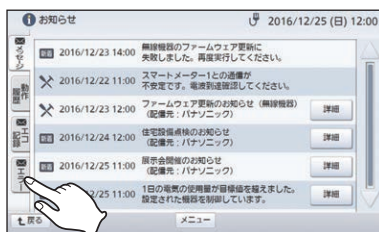

5 新着が表示されているエラーを確認する

- お知らせ(エラー)画面を開いてから3秒後に **新着**が消えます。
- エラー情報はエラー状態が解消するまで表示されます。



6 処置を行う

- ➔ **337**ページを参考にして、エラー状態を解消してください。
- 操作を終わるには **参照**➔ **34**ページ

■エラー画面の見かた

- 画面は一例です。

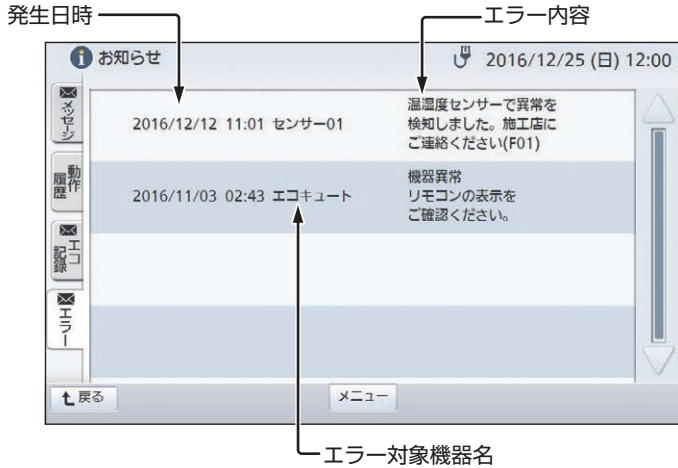

はじめに

準備編

操作編



詳細設定編

トラブル編

故障かな?と思ったら

修理・サービスを依頼される前に、次の点検および処置をしてください。

- 処置しても故障と思われる場合には、ACアダプターを抜いて、施工店に連絡してください。7型モニター機能付用電源(MKN7138)をお使いの場合は、本製品を壁面からはずして電源スイッチを切ってください。(参照▶28ページ)

状態	点検	処置
全く動作しない	ACアダプターがコンセントあるいは本製品からはずれていませんか？(ACアダプター使用時)	ACアダプターをコンセントと本製品に確実に差し込んでください。  長期間ご不在のときなどもACアダプターは抜かないでください。
	AiSEG2用コンセントのブレーカーが切れていませんか？	ブレーカーを入れてください。
	ルーターとの通信はできていますか？	ルーターの説明書を参照して、通信できるようにしてください。
	7型モニター機能付用電源の電源スイッチが「切」側になっていませんか？(参照▶28ページ)	電源スイッチを「入」側にしてください。
	7型モニター機能付用電源のコネクタ付リード線が本製品からはずれていませんか？(参照▶28ページ)	確実に接続してください。
画面を操作しても反応しない	画面を確実にタッチしていますか？	タッチする位置がずれると反応しません。選択する項目に確実に指をあわせて操作してください。
ACアダプターが熱い(ACアダプター使用時)	通常より異常に熱い、もしくは触られないほど熱いですか？	すみやかにACアダプターを抜いて施工店に連絡してください。
パソコンで正常に表示されない(表示が崩れる)	ブラウザの互換表示ボタン  が押された状態になっていませんか？	ブラウザの互換表示ボタン  を押して、互換表示を解除してください。
	ブラウザが拡大・縮小表示に設定されていませんか？	ブラウザの表示を「100%」に設定し、再起動してからアクセスしてください。(参照▶35ページ)
スマートフォン・タブレットで正常に表示されない(表示が崩れる)	_____	ブラウザのリロードを1～2回行ってください。

状態	点検	処置
数値入力画面で数値が入力できない、もしくは入力しても反映されず消えてしまう	全角の数字を入力していませんか?	数値入力画面では半角の数字を入力してください。
グラフ画面で表示単位に「円」が表示されない	料金設定はされていますか?	料金設定をしてください。 (参照▶ 42～60ページ)
消費電力の高い機器の電源を切っても消費電力が減らない	しばらく待っても更新されませんか?	現在の電気画面表示中は5秒間隔で通信を行っていますので、しばらくお待ちください。(待機状態は1分間隔で更新)
	家庭用電気製品やOA機器(パソコンなど)の電波ノイズの影響を受けていませんか?	使用環境を確認して、影響している機器を移動させてください。部屋のレイアウトを変えた場合などは、電波到達確認(参照▶ 設定マニュアル66～67ページ)によってエネルギー計測ユニットとの通信状態を確認してください。 〔電波ノイズを受けている場合は、電波が受信できません。電波が受信できないと電力の履歴データが正しく記録されない場合があります。〕
	常に異常な値を示していますか?	エネルギー計測ユニットの取り付けなどに不具合がある可能性があります。施工店に連絡してください。
電力会社の請求書の電力量と合わない	——	故障ではありません。 AiSEG2の表示は目安です。
電力会社の請求書の金額と合わない	AiSEG2の表示金額と若干異なりますか?	故障ではありません。 AiSEG2の表示金額は概算値であり、実際のコストとは異なります。
	AiSEG2の表示金額と大きく異なりますか?	電気料金設定を、ご契約の電力会社の料金プランに近い設定にしてください。ただし、定額料金プランには対応していません。ご契約の電力会社の料金プランに定額料金が含まれており、電気使用量が少ない場合には、実際のコストとAiSEG2の表示金額が大きく異なる場合があります。 (参照▶ 42～57ページ)

故障かな?と思ったら

状態	点検	処置
電気の基本料金が安くない	————	電気料金請求の締め日は地域により異なりますので、30分単位の節電設定(参照▶282ページ)を行っても、すぐには効果が反映されない場合があります。また、30分単位の節電設定を行っても、必ずしも電気料金が下がることを保証するものではありません。
パワーコンディショナの発電表示と異なる	————	故障ではありません。 測定の方法とエネルギー計測ユニットとパワーコンディショナの測定位置が若干異なりますので、誤差が生じる場合があります。ただし、大きく異なる場合は故障の可能性があります。施工店に連絡してください。
使用電力量が使用時間と合わない	時刻設定が正確ですか？	正しい時刻を設定してください。 (参照▶37～41ページ)
使用電力量の履歴データが消えてしまった	時刻設定を変更していませんか？	時刻設定を大きく変えると、履歴データが消えてしまうことがあります。不要な時刻設定は避けてください。
使用電力量が記録されていないもしくは正確に記録されていない	停電が発生していませんか？ ACアダプターが長時間抜けていませんか？	故障ではありません。 停電などで電源が切れている間は使用電力量が記録されません。 短時間の停電でも停電直前の最大1時間分のデータが消去されることがあります。
部分的にグラフが表示されない	家庭用電気製品やOA機器(パソコンなど)の電波ノイズの影響を受けていませんか？	使用環境を確認して、影響している機器を移動させてください。それでも改善されない場合は、周波数チャンネルを変更してください。 (参照▶設定マニュアル72～73ページ)
	ファームウェアを更新しましたか？	ファームウェアの更新中はデータの計測・保存ができません。
グラフの表示に過去データが表示されない	表示させたいデータが表示可能期間外ではありませんか？	故障ではありません。 集計データおよび比較データで表示できるのは下記の範囲内です。 <グラフの表示可能期間> 現在を含め 日タブ：35日分 週タブ：53週分 月タブ：13ヵ月分 年タブ：11年分

状態	点検	処置
グラフ画面に「湯」の表示が出ない (エコキュート登録時)	エコキュート専用電源ブレーカーが「切」になっていませんか?	ブレーカーを入れてください。 ブレーカーを入れてから数分間は表示されない場合があります。 数分以上経過しても表示されない場合は、施工店に連絡してください。
使用湯量がエコキュートの給湯量メーターと表示が異なる (エコキュート登録時)	—————	故障ではありません。 各機器の表示タイミングに若干の誤差が生じる場合があります。
ほかの温度計/湿度計と空気環境画面の数値が合わない	—————	故障ではありません。 計測データは機器の設置場所や環境による影響を受ける場合がありますので、必ずしも各機器の数値が一致するわけではありません。また、温湿度センサーは屋内用では10分ごと、屋外用では15分ごとにデータが更新されますので、現在の数値と表示されている数値が合わない場合があります。
IHクッキングヒーターの火力が調整できない (IHクッキングヒーターがAiSEG2と通信できていないと調整できません)	AiSEG2の電源が入っていますか?あるいは電源投入直後ではないですか? 「ファームウェア更新中です。」と表示されていませんか?	AiSEG2の電源を入れて約5分間待ち、電波到達確認(参照)設定マニュアル66~67ページ)を行ってください。 ファームウェア更新完了後、約5分間経過してからIHクッキングヒーターを操作してください。
機器コントロール画面でシャッターの動作状態欄が「オフライン」になり操作できない	ワイヤレス通信機とシャッター間の通信が失敗した可能性があります。	シャッター側のリモコンでシャッターを操作するか、約1時間経過後に再度操作してください。
シャッターのタイマーが動作しない	気象警報発令中ではありませんか?	気象警報発令中はタイマーの開制御がキャンセルされます。
カード発信器を操作しても通知画面(参照)220ページ)が表示されない	AiSEG2の周波数チャンネルを変更していませんか?	故障ではありません。 カード発信器の動作確認を行うと、AiSEG2の周波数チャンネルと一致させることができます。 (参照)カード発信器に付属の説明書)動作確認を行わなくても、AiSEG2とカード発信器の状態は8時間以内に自動的に一致します。

故障かな?と思ったら

状態	点検	処置
お知らせランプが赤色点滅し、画面を表示させると、「スマートメーターと通信できません。再接続してください。接続できない場合は電力会社にお問い合わせください。」と表示される	_____	スマートメーターの接続が切断されました。スマートメーターの設置環境(参照▶17ページ)に問題がない場合は、電力会社にご相談ください。
スマートメーターの電力が表示されない、もしくはグラフに抜けがある	お知らせ(メッセージ)画面に、「スマートメーターと通信できません。再接続してください。」と表示されていませんか? スマートメーター画面またはお知らせ(メッセージ)画面に、「スマートメーターとの通信が不安定です。電波到達確認してください。」と表示されていませんか?	スマートメーターの接続が切断されました。スマートメーターの設置環境(参照▶17ページ)に問題がない場合は、電力会社にご相談ください。 一時的にスマートメーターと接続できていません。電波到達確認を実施して(参照▶設定マニュアル94ページ)スマートメーターの設置環境(参照▶17ページ)を見直してください。
エアコンやエコキュートなど、無線機器の操作ができない	スマートメーター画面またはお知らせ(メッセージ)画面に、「スマートメーターとの通信が不安定です。電波到達確認してください。」と表示されていませんか? 「ファームウェア更新中です。」と表示されていませんか?	AiSEG2からの再接続を自動的に試みています。最大3分間、無線機器との通信ができない場合があるため、しばらくお待ちください。 ファームウェア更新中は操作できません。しばらくお待ちください。
スマートメーターの登録ができない	AiSEG2とスマートメーターの距離が離れていたり、金属製のケースや鉄骨コンクリートやガラスウールなどの断熱材を用いた障壁が間にありませんか?	スマートメーターからの電波が弱く、通信できていません。 「スマートメーターに関するご注意」(参照▶17ページ)を参照して、設置環境を確認してください。(AiSEG2の移動が可能であれば、スマートメーターに近づけてください。)
ELSEEVが充電スケジュールで動作しない	手で電気自動車の充電開始や停止を操作しませんでしたか?	カスタム充電設定(参照▶174ページ)で設定した充電スケジュールの時間帯に手で電気自動車の充電や開始を行うと、スケジュール動作が行われません。充電スケジュールを再開させたり、充電を完了させてください。

状態	点検	処置
リンクプラス用無線中継器に登録した照明が操作できない	リンクプラス用無線中継器の電源は入っていますか?	リンクプラス用無線中継器を確認してください。電源が入っている場合は電波到達確認を実施して(参照)設定マニュアル66~67ページ)、リンクプラス用無線中継器の設置環境(参照)15~16ページ)を見直してください。
「30分ごとの買った電力が設定した値を超えました。」や「30分ごとの買った電力が目標のピーク電力を超えました。」が頻繁に鳴る	30分単位の節電設定の目標値が正しく設定されていますか?	目標値設定を見直してください。(参照)282ページ) 本機能は、スマートメーターやエネルギー計測ユニットで計測した電力に基づいて動作します。目標値の見直しを行っても頻繁に鳴ったり通知音が鳴らない場合は、機器の故障や通信異常などが考えられますので、施工店に連絡してください。
「ご自宅からのアクセスが確認できませんでした。AiSEGの「サーバーサービス設定」から再度操作してください。」が表示された	サーバーサービス設定(参照)74ページ)あるいはAiSEG交換(参照)設定マニュアル129ページ)を行っていませんか?	設定操作のためのアクセスが一定時間以上経過してしまった可能性がありますので、再度最初から操作してください。
サーバーサービスでご家庭情報設定をしても登録されない	ブラウザのcookieが無効になっていませんか?	ブラウザのヘルプにしたい、cookieを有効にしてください。
サーバーサービスの設定変更時に確認コードがわからない	_____	確認コードを更新してください。 サーバーサービスに関する操作については、当社ホームページをご確認ください。
アクセスパスワードを忘れてしまいAiSEG2にアクセスできない	_____	ネットワーク設定の初期化(参照)設定マニュアル119ページ)を行ってから、初期パスワード(機器コードの数字10桁(ハイフン含まず)参照)325ページ)あるいは取扱説明書の裏表紙)でアクセスしてください。
ネットワーク設定を忘れてしまいAiSEG2にアクセスできない	_____	ネットワーク設定の初期化(参照)設定マニュアル119ページ)を行ってから、ネットワークを再設定してください。

状態	点検	処置
<p>「AiSEG対応エコキュート※とエネルギー計測ユニットの設定が合っていない。取扱説明書を参照し設定や登録をやりなおしてください。」が表示された</p> <p>※エネファームをお使いの場合は「AiSEG対応エネファーム」と表示されます</p>	<p>ほかの住戸のAiSEG2対応エコキュート(当社独自無線接続もしくは無線LAN接続)あるいはエネファームが誤登録されている可能性があります。</p>	<p>画面上の <input type="checkbox"/> (再起動) を選んでください。自動的に誤登録されたエネファームあるいはAiSEG2対応エコキュート(当社独自無線接続もしくは無線LAN接続)の登録が削除され、再起動が行われます。再起動後、無線機器一覧/削除画面(参照)設定マニュアル68ページ)で登録した機器が正しく表示されているか確認してください。</p> <div style="border: 1px solid black; padding: 5px; margin-top: 10px;"> <p>〈施工店様へ〉 エネルギー計測ユニットの設定が間違っていたり、AiSEG2対応エコキュート(有線接続もしくは有線LAN接続)からAiSEG2対応エコキュート(当社独自無線接続もしくは無線LAN接続)あるいはエネファームに交換した場合にエラー画面が表示される可能性があります。設定マニュアル147ページ「エラー画面が表示された場合の対処方法」にしたがって処置してください。</p> </div>
<p>「AiSEG対応エコキュート※の登録に失敗しました。現在のエネルギー計測ユニットの設定ではAiSEG対応エコキュート※は登録できません。取扱説明書を参照して設定や登録をやりなおしてください。」が表示された</p> <p>※エネファームをお使いの場合は「AiSEG対応エネファーム」と表示されます</p>	<p>登録モード中にほかの住戸のエネファームあるいはAiSEG2対応エコキュート(当社独自無線接続もしくは無線LAN接続)が誤登録された可能性があります。</p>	<p>画面上の <input type="checkbox"/> (了解) を選んで、無線機器一覧/削除画面(参照)設定マニュアル68ページ)で登録した機器が正しく表示されているか確認してください。</p> <div style="border: 1px solid black; padding: 5px; margin-top: 10px;"> <p>〈施工店様へ〉 エネルギー計測ユニットの設定が間違っていたり、AiSEG2対応エコキュート(有線接続もしくは有線LAN接続)からAiSEG2対応エコキュート(当社独自無線接続もしくは無線LAN接続)あるいはエネファームに交換した場合にエラー画面が表示される可能性があります。設定マニュアル147ページ「エラー画面が表示された場合の対処方法」にしたがって処置してください。</p> </div>







状態	点検	処置
AiSEG2への機器登録ができない、もしくは機器がオフライン表示となる	機器とルーターの通信はできていますか？	機器、ルーターの説明書を参照して、通信できるようにしてください。
	ルーターのIGMP Snooping機能が有効になっていませんか？	IGMP Snooping機能を無効にしてください。(参照)ルーターの説明書  「IGMP Snooping」はルーターによっては「マルチキャスト Snooping」、「MLD Snooping」などの名称で呼ばれる場合があります。
	AiSEG2のファーム更新や再起動を行いましたか？	ルーターを再起動してください。IGMP Snooping機能の相性により、ルーターと機器の通信ができていない可能性があります。

■無線LANで使用している場合

状態	点検	処置
無線LANに接続できない	本製品に対応しているアクセスポイントをお使いですか?	IEEE802.11a/b/g/n対応のアクセスポイントをお使いください。 ●(株)バッファロー製 アクセスポイント(推奨) ●NECプラットフォームズ(株)製 アクセスポイント(推奨) 詳しくは https://www2.panasonic.biz/ls/densetsu/aiseg/ をご確認ください。
	アクセスポイントの電源が入っていますか?	電源を入れてください。
	アクセスポイントが起動処理中ではありませんか?	5分以上経過してから、再度操作してください。
	本製品とアクセスポイントが離れすぎていませんか?	近づけて再度確認してください。
	アクセスポイントの無線機能が無効になっていませんか?	無線機能を有効に設定してください。 (参照) アクセスポイントの説明書
	アクセスポイントのファームウェアのバージョンが古くないですか?	最新のバージョンにしてください。  注 ファームウェアの更新は、お使いのアクセスポイントのメーカーにお問い合わせの上、お客様の責任において実施してください。
	アクセスポイントが正しく設定されていますか?	通信設定が正しく行われているか確認してください。 (参照) アクセスポイントの説明書
	アクセスポイントの使用チャンネルが本製品の使用可能チャンネルの範囲外ではありませんか?	IEEE802.11b/g/n : 2.4GHz (1~13チャンネル)あるいはIEEE802.11a/n : 5.0GHz (W52、53、56)の範囲内に設定してください。 (参照) アクセスポイントの説明書
アクセスポイントに本製品のMACアドレスを登録していますか?	本製品のMACアドレス(無線LAN)(参照) 325 ページ)を登録する必要がある場合があります。 (参照) アクセスポイントの説明書	

状態	点検	処置
無線LANの通信が途切れる	ほかのアクセスポイントが干渉していませんか？	複数のアクセスポイントがある場合、それぞれに異なるチャンネルを設定してください。(参照) アクセスポイントの説明書)
	本製品とアクセスポイントの間に障害物がありませんか？	障害物を取り除いて再度確認してください。
	本製品とアクセスポイントが離れすぎていませんか？	<p>近づけて再度確認してください。それでも解決しない場合は、有線LANで接続して(参照) 設定マニュアル7ページ)、ネットワークアダプタを「有線LAN」に設定(参照) 302ページ)するか、以下の手順で市販の中継機を接続して本製品とアクセスポイントの間に設置してください。</p> <ol style="list-style-type: none"> ① アクセスポイントと本製品をネットワーク設定画面で無線LAN接続する(参照) 301～314ページ) ② 本製品のACアダプターを抜く ③ 中継機の接続準備をする(参照) 中継機の説明書) ④ アクセスポイントと中継機が接続されていることを確認する(参照) 中継機の説明書) ⑤ 本製品のACアダプターをコンセントに差し込む <p> なるべく中継機に近い場所で差し込んでください。</p>

メッセージが表示されたときの対処方法

メッセージ	処 置
<p>指定されたページが見つかりません。</p>	<p>サーバーとの通信でエラーが発生しました。しばらくたってから再度、操作してください。</p> <ul style="list-style-type: none"> ●  を選ぶと起動画面が表示されます。 ●  を選ぶと設定画面になります。
<p>ネットワークに接続できません。</p>	<p>ネットワークの接続に異常、または設定直後やネットワークの通信が遅くなっている場合があります。ネットワークケーブルが正しく接続されているか確認してください。本製品あるいはルーターの電源が入っているか確認してください。インターネット回線に接続しているか確認してください。上記の処置を行った後、しばらくたってから再度、操作してください。</p> <ul style="list-style-type: none"> ●  を選ぶと起動画面が表示されます。 ●  を選ぶと設定画面になります。
<p>SDカードに出力できませんでした。 SDカードの容量を確認してください。</p>	<p>左記メッセージは一例です。 メッセージにしたがって不要なデータを消去してください。</p> <ul style="list-style-type: none"> ● 午前1:20または午後1:20を経過して正常に履歴データが書き込まれたときにエラーが解除されます。
<p>SDカードに出力できませんでした。 SDカードを確認してください。</p>	<p>左記メッセージは一例です。 メッセージにしたがってmicroSDメモリーカードを確認して挿し直してください。 それでも表示が変わらない場合は、microSDメモリーカードを初期化してください。(参照▶331ページ)</p> <ul style="list-style-type: none"> ● 午前1:20または午後1:20を経過して正常に履歴データが書き込まれたときにエラーが解除されます。 <p> 初期化すると、microSDメモリーカードのデータはすべて消えます。必要なデータはパソコンなどに保存してください。</p>
<p>SDカードの初期化に失敗しました。</p>	<p>microSDメモリーカードが抜けている可能性があります。挿し直してください。</p>
<p>現時刻を含むスケジュール情報がありません。</p>	<p>電力会社から配信された出力制御スケジュールの運用期間が切れています。インターネット回線に接続していない場合は、スケジュール設定作業が毎年必要です。お客様による設定はできませんので、施工店にご連絡ください。(有償)</p>
<p>制御が実行できませんでした。本画面を閉じてしばらくしてから再度実行してください。</p>	<p>使用状況や通信状況などによって制御できない場合があります。しばらくたってから再度、操作してください。 ELSEEVの場合は、宅内の電気使用量によりELSEEVの充電電流を確保できないときは充電を開始できません。</p> <ul style="list-style-type: none"> ●  を選ぶとメッセージが表示される前に操作していた画面に戻ります。

仕様

屋内用

専用ACアダプター	品番：MKN7134100
壁面設置用電源	品番：MKN7138(7型モニター機能付用電源)
電源電圧	(専用ACアダプター使用時) 入力：AC100V 50/60Hz 出力：DC5V 2A (7型モニター機能付用電源使用時) 入力：AC100V 50/60Hz 出力：DC5V 1.5A
消費電力	待機時：2.0W以下 動作時：5.0W以下
画面	7.0型カラーTFT液晶(WVGA)
使用周波数 (周波数は自動設定)	①924.0MHz～928.0MHz *全11波中の1波を使用 ②922.5MHz～927.7MHz *全14波中の1波を使用
電波の到達距離	障害物のない場所での水平見通し距離 約100m (周囲環境により異なります。)
内蔵無線LAN モジュール	規格： IEEE802.11n/IEEE802.11a/IEEE802.11g/IEEE802.11b準拠 ARIB STD-T71(5GHz帯)、ARIB STD-T66(2.4GHz帯)(5GHz帯 は屋内使用限定) セキュリティ： WPA2-PSK(AES) WPA-PSK(TKIP/AES)
使用温度範囲	0℃～+40℃
寸法	〈卓上ベースを取り付けた状態〉 高さ：約134mm 幅：約220mm 奥行：約99mm 〈壁かけ状態〉 高さ：約145mm 幅：約220mm 奥行：約30mm
質量	本体(卓上ベース含む)：約580g 専用ACアダプター：約120g

この取扱説明書(詳細版)は、ファームウェアバージョン「Ver.2.90*-*-*」に対応しています。

はじめに

準備編

操作編

詳細設定編

トラブル編

発電中ランプ・お知らせランプの状態一覧表

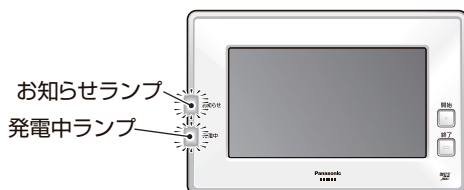

状 態	ランプ	発電中ランプ	お知らせランプ
太陽光発電・外部発電が発電中で 売電中		ゆっくり青色点滅	——
太陽光発電・外部発電が発電中で 買電中、あるいは発電中に電気を 売買していない場合		ゆっくり橙色点滅	——
自立運転中で発電中		ゆっくり橙色点滅	——
住まいのメッセージ受信時		——	赤色点灯
サーバーからのメッセージ受信時		——	赤色点灯
ファームウェア更新時		——	赤色点灯
エラー発生時		——	赤色点滅
ピークアラーム発生時		——	ゆっくり赤色点滅
DHCPサーバー機能使用中 (施工モード中)*		ゆっくり赤色↔橙色交互点滅	

※：DHCPサーバー機能について [参照](#) 設定マニュアル117ページ

商標について

- 商標「エコウィル」は大阪ガス(株)の登録商標です。
- 商標「エコキュート」は関西電力(株)の登録商標です。
- 商標「エネファーム」は東京ガス(株)、大阪ガス(株)、JXTGエネルギー(株)の登録商標です。
- Microsoft、およびWindowsは米国Microsoft Corporationの米国、日本およびその他の国における登録商標または商標です。
- 「Safari」は、米国および他の国々で登録されたApple Inc.の商標です。
- 「Google」「Google Chrome」「Android」は、Google LLCの商標です。
- 「Wi-Fi CERTIFIED™」ロゴは、Wi-Fi Alliance®の認証マークです。
- 「Wi-Fi®」は、Wi-Fi Alliance®の登録商標です。
- 「WPA™」、「WPA2™」は、Wi-Fi Alliance®の商標です。
- microSDXCロゴはSD-3C, LLCの商標です。
- その他、本書に記載されている各種名称、会社名、商品名などは各社の商標または登録商標です。



ソフトウェアに関するお知らせ

本製品は、以下の種類のソフトウェアから構成されています。

- (1) パナソニック(株)(パナソニック)が独自に開発したソフトウェア
- (2) 第三者が保有しており、パナソニックにライセンスされたソフトウェア
- (3) GNU GENERAL PUBLIC LICENSE Version2.0 (GPL V2.0)に基づきライセンスされたソフトウェア
- (4) GNU LESSER GENERAL PUBLIC LICENSE Version2.1 (LGPL V2.1)に基づきライセンスされたソフトウェア
- (5) GPL V2.0、LGPL V2.1以外の条件に基づきライセンスされたオープンソフトウェア

上記(3)～(5)に分類されるソフトウェアは、これら単体で有用であることを期待して頒布されますが、「商品性」または「特定の目的についての適合性」についての黙示の保証をしないことを含め、一切の保証はなされません。

詳細は、本製品の設定画面から所定の操作により表示されるライセンス条件をご参照ください。(参照)332ページ)

パナソニックは本製品の発売から少なくとも3年間、ご要望があった方に対し、CD-ROMなどにて、GPL V2.0、LGPL V2.1またはソースコードの開示義務を課すそのほかの条件に基づきライセンスされたソフトウェアに対応する完全かつ機械読み取り可能なソースコードを、それぞれの著作権者の情報と併せて提供します。取扱説明書(詳細版)に記載されている「パナソニック住宅エネルギーマネジメントシステムご相談窓口」にご連絡ください。なお、お送りする際の媒体、送料などの実費についてはお客様のご負担になりますので、あらかじめご了承ください。

保証とアフターサービス

よくお読みください

使いかた・お手入れ・修理などは…

■まず、お買い求め先へご相談ください。

お買い上げの際に
記入されると便利
です。

販売店名

電 話 () -

お買い上げ日 年 月 日

修理を依頼されるときは…

「故障かな?と思ったら」(参照▶338～348ページ)でご確認のあと、
直らないときは、お買い上げ日と下の内容をご連絡ください。

●製品名 AiSEG2(7型モニター機能付)

●品 番

●故障の状況 できるだけ具体的に

●保証期間中は、保証書の規定に従って出張修理いたします。

保証期間：お買い上げ日から本体1年間

●保証期間終了後は、診断をして修理できる場合は、ご要望により修理させていただきます。

* 修理料金は、次の内容で構成されています。

技術料 診断・修理・調整・点検などの費用

部品代 部品および補助材料代

出張料 技術者を派遣する費用

* 補修用性能部品の保有期間 7年

当社は、このAiSEG2の補修用性能部品(製品の機能を維持するための部品)を、
製造打ち切り後7年保有しています。

■相談先がなくお困りの場合は、裏表紙に記載しているご相談窓口にご連絡ください。

【ご相談窓口におけるお客様の個人情報のお取り扱いについて】

パナソニック株式会社およびグループ関係会社は、お客様の個人情報をご相談対応や修理対応などに利用させていただき、ご相談内容は録音させていただきます。また、折り返し電話をさせていただくための発信番号を通知いただいております。なお、個人情報を適切に管理し、修理業務などを委託する場合や正当な理由がある場合を除き、第三者に開示・提供いたしません。個人情報に関するお問い合わせは、ご相談いただきました窓口にご連絡ください。

愛情点検

長年ご使用のAiSEG2の点検を!



こんな症状
はありませんか

- 電源を入れても動かないことがある。
- こげくさい臭いや異常な音、振動がする。
- その他の異常や故障がある。

このような症状のときは、使用を中止し、故障や事故防止のため、ACアダプターを抜いて、必ず販売店に点検をご相談ください。

「CLUB Panasonic」で「ご愛用者登録」をお願いします

家電情報をまとめて登録管理、抽選で商品券などが当たる
詳しくはこちら <https://club.panasonic.jp/aiyo/>



本製品は外国為替および外国貿易法に定める規制対象貨物(または技術)に該当しますので、輸出される場合には、同法の規制を確認の上、輸出許可取得などの手続きをお取りください。

住まいの設備・建材 サポートサイト
<https://sumai.panasonic.jp/support/>



使い方・お手入れなどのご相談 【受付時間】
365日/9:00～18:00

パナソニック 住宅エネルギーマネジメントシステムご相談窓口



フリーダイヤル

0120-081-701

■ 左記電話番号がご利用
いただけない場合
06-6780-2099

Help desk for foreign residents in Japan Tokyo (03) 3256-5444 Osaka (06) 6645-8787
Open:9:00 - 17:30 (closed on Saturdays/Sundays/national holidays)

ライフソリューションズ 修理サービスサイト
<https://sumai.panasonic.jp/support/repair/>



修理に関するご相談 【受付時間】 月～土/9:00～19:00
日・祝日・年末年始/9:00～18:00

パナソニック ライフソリューションズ 修理ご相談窓口



フリーダイヤル パナニ イコー

0120-872-150

■ 左記電話番号がご利用
いただけない場合
06-6906-1090

※ご使用の回線(IP電話やひかり電話など)によっては、回線の混雑時に数分で切れる場合があります。

※上記のURLはお使いの携帯電話などにより、正しく表示されない場合があります。

実際の施工・設定・操作方法をわかりやすい動画で紹介！

- AiSEG2ホームページを表示し、「サポートツール」をタップし、「設計・施工ツール」の「施工・設定方法を動画でご紹介」をタップしてください。

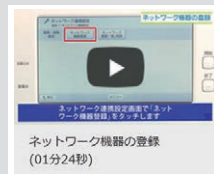

<https://www2.panasonic.biz/ls/densetsu/aiseg/>

パナソニック株式会社 システム機器ビジネスユニット

〒514-8555 三重県津市藤方1668番地

© Panasonic Corporation 2016-2021

8A3 R84 00003 M0616-111121Mj