



# 三菱HEMS

Mitsubishi Home Energy Management System

形名

エイチエム ジーダブリュー

エイチエム エステー イー

エイチエム エステー ダブリュー

**HM-GW03**

**HM-ST03-E**

**HM-ST03-W**

## 取扱説明書

## 初期設定編



- ご使用の前に、この「取扱説明書 初期設定編」とホームページに掲載の「取扱説明書 操作編」をよくお読みになり、正しくお使いください。特に「安全のために必ずお守りください」は、必ず読んで正しくお使いください。
- 「保証書」は「お買上げ日・販売店名」などの記入を確かめて、販売店からお受け取りください。
- 「取扱説明書」と「保証書」は大切に保存してください。

この製品は国内用ですので日本国外では使用できません。また、アフターサービスもできません。  
This appliance is designed for use in Japan only and can not be used in any other country.  
No servicing is available outside of Japan.

## もくじ

安全のために必ずお守りください	2
ご利用時のお願い	3
仕様	7
システムの概要	10
<b>タブレットを準備しよう</b>	<b>14</b>
タブレット端末と情報収集ユニットを	
Wi-Fi接続する	14
アプリを起動する	17
トップ画面を選択する	18
ユーザー登録	18
時刻設定	19
機器操作設定	20
家族登録	20
電気料金設定	21
目標電気料金設定	22
起動してトップ画面を見る	24
<b>スマートフォンを準備しよう</b>	<b>25</b>
スマートフォンと情報収集ユニットを	
Wi-Fi接続する	26
アプリを起動する	29
初期設定を行う	30
保証とアフターサービス	34

### ご案内

- 本システムの仕様は、予告なしに変更する場合があります。最新の取扱説明書については、下記のホームページをご覧ください。  
[www.MitsubishiElectric.co.jp/hems](http://www.MitsubishiElectric.co.jp/hems)
- 取扱説明書に記載されている画面はイメージです。ご使用のタブレット端末やスマートフォンによっては、配置などが変わることがあります。

ご使用の前に

タブレットを準備しよう

スマートフォンを準備しよう

保証とアフターサービス

# 安全のために必ずお守りください

お使いになる人や他の人への危害、財産への損害を未然に防ぐため、必ずお守りいただくことを説明しています。



## 警告

誤った取扱いをしたときに、死亡や重傷などの重大な結果に結びつく可能性があるもの。



## 注意

誤った取扱いをしたときに、軽傷または家屋・家財などの損害に結びつくもの。

■“図記号”の意味は次のとおりです。



禁止



ぬれ手禁止



水ぬれ禁止



指示を守る



電源プラグを抜く



## 警告



禁止

### 分解・改造をしない

・感電・火災・ケガの原因になります。



ぬれ手禁止

### ぬれた手で本製品を扱わない

・感電・火災の原因になります。



水ぬれ禁止

### 本体をぬらしたり浴室などで使用しない

・感電・火災の原因になります。



禁止

### 自動ドアや、火災報知器などの自動制御機器の近くでは、本製品を使用しない

・機器の誤動作により、事故の原因になります。



指示を守る

### 心臓ペースメーカーなどの医療用電気機器を使用する場合は、医師の指示にしたがう

・医療用電気機器の動作に影響を与えるおそれがあり、事故の原因になります。



指示を守る

### お客さま自身で取付けはしない

・不備があると、感電・火災・本製品の落下によるケガの原因になります。  
「お買上げの販売店」または「三菱電機 ご相談窓口・修理窓口」にご相談ください。



電源プラグを抜く

### 本製品を落としたり、ケースやケーブルが破損した場合は、電源プラグを抜くか、ブレーカーを切る

・感電・火災の原因になります。  
「お買上げの販売店」または「三菱電機 ご相談窓口・修理窓口」にご相談ください。



電源プラグを抜く

### 異常時(焦げ臭いなど)は、運転を停止して電源プラグを抜くか、ブレーカーを切る

・異常のまま運転を続けると感電・火災などの原因になります。  
「お買上げの販売店」または「三菱電機 ご相談窓口・修理窓口」にご相談ください。

## 警告



電源プラグ  
を抜く

長期間使用しない(エネルギーデータの取得をしない、遠隔操作をしない)、および使用終了時は、運転を停止して電源プラグを抜き、ブレーカーを切る

- 電源プラグを抜かない、ブレーカーを「切」にしなかった場合、製品内部に電源が供給されたままとなり、機器劣化の原因となります。劣化したまま運転続けると感電・火災などの原因になります。

「お買上げの販売店」または「三菱電機 ご相談窓口・修理窓口」にご相談ください。

## 注意



禁止

幼児の手の届く場所には取り付けない

- ケガの原因になることがあります。



禁止

無線LANアダプターの設定やお手入れのときには、不安定な台に乗らない

- 転倒などケガの原因になることがあります。



指示を守る

次のような方がご使用になる場合は、管理できる人が近くにいるときに使用する

- 乳幼児、お子さま
- 高齢者
- 病気の方
- 身体の不自由な方

異常および不具合が発生したときは、ただちに運転を停止し、「お買上げの販売店」または「三菱電機 ご相談窓口・修理窓口」にご相談ください。(P.35ページ)

## ご利用時のお願い

「三菱HEMS」は、次の注意事項をご確認のうえ、ご使用ください。また、各機器の取扱説明書に記載されている「安全のために必ずお守りください」をよくお読みになり正しくお使いください。

### ご使用時のお願い

- 三菱HEMS(以下「本製品」)および本製品によるサービス(以下「本サービス」)の故障・不具合・誤動作およびネットワーク機器・携帯電話端末の障害、インターネットサービスや携帯電話会社の通信サービスの障害または回線不通や通信手段の障害などにより、本製品および本サービスが利用できなかったことにより生じた損害については当社は一切の責任を負い兼ねますので、あらかじめご了承ください。
- お客様または第三者が本製品および本サービスの誤使用により生じた故障、不具合、またはそれらに基づく本機の使用によって受けられた損害については、法令上賠償責任が認められる場合を除き、当社は一切の責任を負い

兼ねますので、あらかじめご了承ください。

- 次の場所で本製品を使用・保管しないでください。
  - 直射日光が当たる場所
  - 風通しや換気の悪い場所
  - 雨、霧などが直接入り込む場所
  - 極端に高温、低温の場所
  - ほこりの多い場所
- 本製品とコードレス電話機や電子レンジなどの電波を放射する機器との距離が近すぎると、データ通信速度が低下したりデータ通信が切れる場合があります。また、コードレス電話機の通話にノイズが入ったり、発信・着信が正しく動作しない場合があります。このような場合は、お互いを1m以上離してお使

ご使用の前に

タブレットを準備しよう

スマートフォンを準備しよう

保証とアフターサービス

いください。

- エネルギー計測ユニットはお客様ご自身では据付けしないでください。(安全や機能の確保ができません)
- 異常時以外は、エネルギー計測ユニット、計測機能内蔵型分電盤と情報収集ユニットの電源を切らないでください。エネルギー計測ユニット、計測機能内蔵型分電盤のブレーカーを切ると電力量の測定ができなくなります。情報収集ユニットの電源を切ると、発電量、使用電力量等のデータの蓄積、接続機器の操作ができなくなります。
- 接続機器の追加をご希望の場合は、分電盤内の工事や情報収集ユニットの設定が必要となりますので、必ずお買上げの販売店または工事店にご相談ください。
- 三菱HEMSでは、情報収集ユニット内に使用電力量のデータなどが保存されますが、各機器の故障や機器間の通信不良等によるデータ破損時の保証はしていません。
- 画面はイメージです。タブレット端末やスマートフォンの機種によっては縮小された場合には表示が変わることがあります。また、グラフはデータの値によって表示が変わります。
- タブレット端末やスマートフォンによっては、画面が部分的に更新されるような表示になることがあります。
- 文字入力には絵文字を使用しないでください。登録時にフリーズしたり、画面の表示ができなくなる場合があります。
- テレビなどのAV機器はブロードバンドルーターに接続してください。
- 情報収集ユニットを宅内のWi-Fiアクセスポイントとして使用しないでください。スマートフォンやゲーム機等を宅内でインターネット接続する際はブロードバンドルーターとWi-Fi接続してください。情報収集ユニットと接続して動画の視聴などデータ量の多い通信を行うと、HEMSの通信の妨げになります。(スマートフォンでHEMSの初期設定を行う場合は、一時的に情報収集ユニットと接続し、設定完了後はブロードバンドルーター接続へ戻してください)

## 無線(電波)に関するお願い

- セキュリティ設定について
  - ・無線LANは電波による送受信を行うため盗聴や不正アクセスを受けるおそれがあります。無線LANをご使用になるときは、その危険性を十分にご理解いただいたうえ、しっかりとセキュリティ設定を行ってください。
- 無線LANと電波法について
  - ・この無線LANアダプターは工事設計認証を取得しているため免許を申請する必要はありません。
- 本製品は、2.4GHz帯域の電波を使用しています。この周波数帯では医療用電気機器のほか、他の同種無線局、および免許を要しないアマチュア無線局など(以下、「他の無線局」と略す)が運用されています。
  1. 本製品を使用する前に、近くで「他の無線局」が運用されていないことを確認してください。医療用電気機器をご使用の場合は医師にご相談ください。
  2. 万一、本製品と「他の無線機器」との間に電波干渉が発生した場合は、使用場所を変えるか、機器の運用を停止(電波の発射を停止)、または有線LAN接続が可能な場合は、有線LANでの接続を行うようにしてください。
  3. その他、電波干渉の事例が発生し、お困りのことが起きた場合は、お買上げの販売店にご相談ください。
- 電子レンジの近くでのご使用は、無線LANの通信に影響を及ぼす場合があります。

## 三菱HEMSについて

- 機器が見えない位置から操作するときは、機器やその周辺、お部屋にいる人の状態などを事前に十分確認してから操作してください。
- お子さま、高齢者、病気の方、身体の不自由な方がお部屋にいる場合は、必ず近くに管理できる人がいる状態でご使用ください。
- 機器のあるお部屋に人がいることがわかっている場合は、お部屋の外から操作することを事前に知らせておいてください。また、小さなお子さまが誤って操作しないように、保護者の方が管理のもとでご使用ください。

- ご使用の前に機器に異常がないか確認してください。
- 以下の状態のときは、タブレット端末で操作できなくなります。
  - ・停電やブレーカーが切れているなどで、機器や無線LANルーター（アクセスポイント）に通電されていないとき
  - ・無線LANルーターの異常時や通信圏外にいるとき
- 以下の状態のときは、スマートフォンで操作できなくなります。
  - ・停電やブレーカーが切れているなどで、機器や無線LANルーター（アクセスポイント）に通電されていないとき
  - ・無線LANルーターの異常時や通信圏外にいるとき
  - ・インターネット回線や公衆回線に問題があるとき
  - ・三菱電機クラウドサーバーのメンテナンス時や障害発生時
- 障害物や電子レンジなどの電波干渉により、通信状態が悪い場合は操作内容が反映されないことがあります。定期的に運転状態を確認してください。
- タブレット端末やスマートフォンのOSをアップデートすると、三菱HEMSアプリが使用できなくなることがあります。アップデート前に対応OSを弊社ホームページでご確認ください。(P.6ページ)
- 機器によっては、三菱HEMSアプリから操作した内容は、リモコンの表示部に反映されない場合があります。また、リモコンからの操作で機器の設定内容が変更されることがあります。
- 三菱HEMSアプリによる誤操作防止のため、画面ロック機能の使用をおすすめします。
- 機器付属のリモコン、当社指定の通信・操作

機器以外は使用しないでください。

- ワイヤードリモコンなどの集中管理機器との併用はできません。
- 三菱HEMSに使用する情報収集ユニットの設定を変更しないでください。設定を変更した場合、三菱HEMSアプリおよびHEMS・各機器の動作に支障をきたすことがあります。
- 情報収集ユニットのLANポートは三菱HEMS以外の用途に使用しないでください。使用した場合、三菱HEMSアプリおよびHEMS・各機器の動作に支障をきたすことがあります。
- 廃却や使用者を変更するときは、必ず情報収集ユニットの初期化を行ってください。

### 料金・使用量表示について

本製品では、計測された電力、水使用量、ガス使用量のデータに基づいて、省エネ効果を実感しやすいように使用量や目安料金を表示します。これらは目安値ですので、電力会社、水道局、ガス会社などからの請求書に記載される使用量、金額と異なります。差額の保証はいたしかねますので、あらかじめご了承ください。また、料金設定が電力会社、水道局、ガス会社などの契約内容と大きくずれていると、目安料金と実際の金額に大きな差異が生じます。ご契約の料金プランに近い料金設定を行ってください。(P.21～22ページ)

### 接続機器について

三菱HEMS対応機種以外を接続した場合、動作が制限される場合や正しく動作しない場合があります。対応機種はホームページでご確認ください。

[www.MitsubishiElectric.co.jp/hems/product/st03/list.html](http://www.MitsubishiElectric.co.jp/hems/product/st03/list.html)

- ・Android™およびGoogle Play™は、Google LLC.の商標または登録商標です。
- ・iPhone®は、米国および他の国々で登録されたApple Inc.の商標です。TM and © 2018 Apple Inc. All rights reserved.
- ・iPhoneの商標は、アイホン株式会社のライセンスに基づき使用されています。
- ・iOS®の商標は、Ciscoの米国およびその他の国々のライセンスに基づき使用されています。
- ・App Storeは、Apple Inc.が運営するiPhone®、iPad®、iPod touch®向けアプリケーションソフトウェアのダウンロードサービスを行えるサービスの名称です。
- ・App Storeは、Apple Inc.のサービスマークです。
- ・Wi-FiおよびWPSは、Wi-Fi Allianceの商標または登録商標です。
- ・「エコーネット」、「ECHONET」、「ECHONET Lite」はエコーネットコンソーシアムの商標です。

## 「三菱HEMS」アプリをご使用になる前に

「三菱HEMS」アプリをご使用になる前に以下をご確認ください。なお、「三菱HEMS」アプリは、タブレット端末用アプリとスマートフォン用アプリがあります。それぞれの特長については『取扱説明書 操作編』を参照してください。

- 情報収集ユニットのWANポートとブロードバンドルーターのLANポートが、LANケーブルで接続されていますか？
- タブレット端末のタイムゾーンが「GMT+9」（日本標準時）に設定されていますか？  
詳しくはお持ちのタブレット端末の取扱説明書をご覧ください。
- 情報収集ユニットとタブレット端末がWi-Fi接続されていますか？  
詳しくは情報収集ユニット（HM-GW03）の取扱説明書をご覧ください。
- 情報収集ユニットとWi-Fi接続されているのはタブレット端末だけですか？（HEMS接続機器を除く）  
情報収集ユニットとゲーム機器やAV機器（TVなど）、タブレットやスマートフォンなどをWi-Fi接続して動画の視聴やOSのアップデートなどのデータ量の多い通信を行うと、過負荷によりHEMS機能に障害が発生する場合があります。ゲーム機器やAV機器（TVなど）、スマートフォンなどをWi-Fi接続する場合は、ブロードバンドルーターに接続してください（情報収集ユニットを宅内のWi-Fiアクセスポイントとして接続しないでください）。タブレットで動画の視聴やOSのアップデートをする場合も、タブレットをブロードバンドルーターに接続してください。
- スマートフォン用「三菱HEMS」アプリをご使用の場合は、スマートフォンがインターネットに接続されていますか？  
スマートフォン用アプリはインターネット上のクラウドと通信を行います。なお、スマートフォンをWi-Fiでインターネットに接続する場合は、ブロードバンドルーターに接続してください（初期設定時のみ情報収集ユニットに接続）。ブロードバンドルーターとの接続方法については、お持ちのブロードバンドルーターの取扱説明書をご覧ください。
- タブレット端末の準備（アプリのダウンロード、初期設定）はできましたか？  
（☞「タブレットを準備しよう」14～24ページ）
- スマートフォンの準備（アプリのダウンロード、初期設定）はできましたか？  
（☞「スマートフォンを準備しよう」25～33ページ）
- 間取りコントローラーやファミリーカレンダーなど、「三菱HEMS」アプリの操作方法については、ホームページに掲載の『取扱説明書 操作編』をご覧ください。
- クラウドサーバーのメンテナンス情報などについては、下記ホームページの「お知らせ」をご覧ください。
- 動作確認済みのタブレットおよびスマートフォンは、下記ホームページの「製品情報」-「対応機器一覧」をご覧ください。掲載機種であっても、OSアップデートやお客様がインストールされたアプリの状況により、正常に動作しなくなるおそれがあります。あらかじめご了承ください。

最新の取扱説明書については、下記のホームページをご覧ください。

[www.MitsubishiElectric.co.jp/hems](http://www.MitsubishiElectric.co.jp/hems)

# インターネット接続の方法

## 一般的な接続例（光回線の場合）

※常に最新の機能をご利用いただくためにも、情報収集ユニットをインターネットに接続することを推奨します。

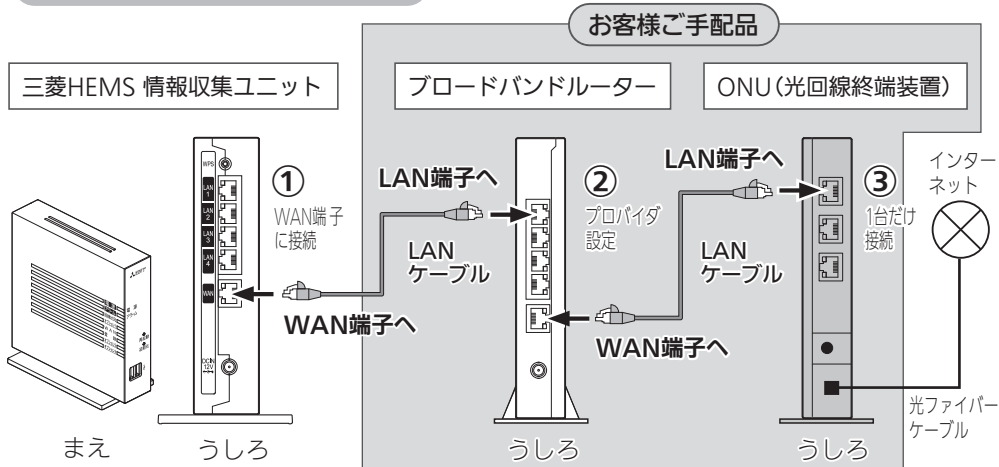

タブレット端末  
→情報収集ユニットとWi-Fi接続



スマートフォン  
→ブロードバンドルーターとWi-Fi接続  
(初期設定時は情報収集ユニットと接続)

### ポイント①：情報収集ユニットのWAN端子をブロードバンドルーターに接続

情報収集ユニットのWAN端子：ブロードバンドルーターに接続  
情報収集ユニットのLAN端子：HEMS接続機器に接続

### ポイント②：ブロードバンドルーターのプロバイダ接続設定

プロバイダ接続のための設定(PPPoEなど)をブロードバンドルーターで行ってください。ブロードバンドルーターの設定については、ブロードバンドルーターの取扱説明書を参照してください。

### ポイント③：ONUのLAN端子にはブロードバンドルーターを1台だけ接続

ONUのLAN端子に複数の機器を接続するとインターネットに接続できない場合があります。LAN端子が余っていても使用しないでください。

## 仕様

### エネルギーデータ取得仕様

- 積算エネルギーデータ取得間隔：30分周期
- 積算エネルギーデータ保存期間：

- ・時間単位・・・63日分（ただし、ガス・水道使用量 48時間分）
- ・日単位・・・24か月分（ただし、ガス・水道使用量 13か月分）
- ・月単位・・・20年分（ただし、ガス・水道使用量 13か月分）

※取得可能なデータは、消費電力、発電量、ガス・水道使用量です。データ取得には、計測機器、センサー等が必要です。販売店にご確認ください。

### 情報収集ユニットー各機器間通信仕様

- ECHONET Lite(エコーネットライト)規格準拠



ご使用前に

タブレットを準備しよう

スマートフォンを準備しよう

保証とアフターサービス

## HEMS接続業者がブロードバンドルーターを設置している場合の接続例

HEMS施工業者様がブロードバンドルーターを設置されている場合の一般的な接続例は次のとおりです。ひかりTVチューナーを設置する場合は【D】の方法で接続してください。

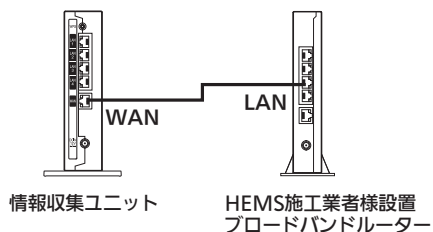

- 【A】** 設置されているブロードバンドルーターをルーター(RT)モードで使用インターネットに接続するためにプロバイダから提供される接続設定情報に従ってブロードバンドルーターの設定を行い、下図のように配線します。

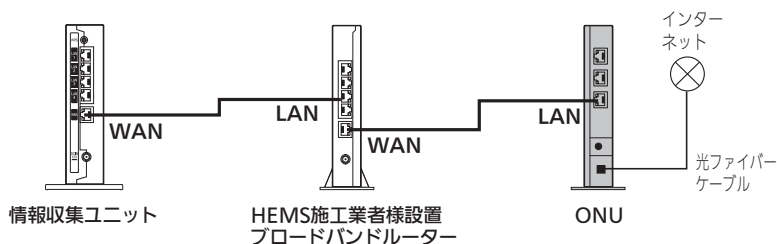

- 【B】** ご契約のインターネットプロバイダ様からインターネット接続設定済ブロードバンドルーターが提供された場合は、HEMS施工業者様設置ブロードバンドルーターをアクセスポイント(AP)モードまたはブリッジモードに設定(設定方法はブロードバンドルーターの取扱説明書をご覧ください)し、下図のように配線します。下図のように配線しHEMS設置業者様設置ブロードバンドルーターの設定変更後、HEMS設置業者様設置ブロードバンドルーターに無線LANまたは有線LAN接続している機器は全て再起動(電源入/切)してください。

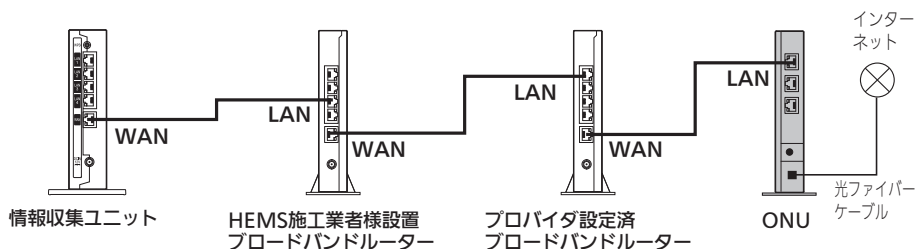



**【C】** ご契約のインターネットプロバイダ様からインターネット接続設定済ONU一体型ブロードバンドルーターが提供された場合は、HEMS施工業者様設置ブロードバンドルーターをアクセスポイント (AP) モードまたはブリッジモードに設定 (設定方法はブロードバンドルーターの取扱説明書をご覧ください) し、下図のように配線します。

下図のように配線しHEMS設置業者様設置ブロードバンドルーターの設定変更後、HEMS設置業者様設置ブロードバンドルーターに無線LANまたは有線LAN接続している機器は全て再起動 (電源入/切) してください。

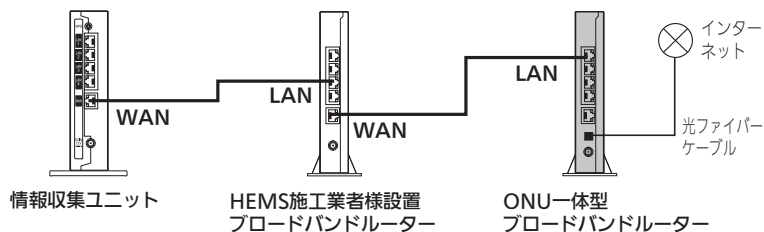

**【D】** ひかりTVチューナーを設置する場合は、下図のように配線します。

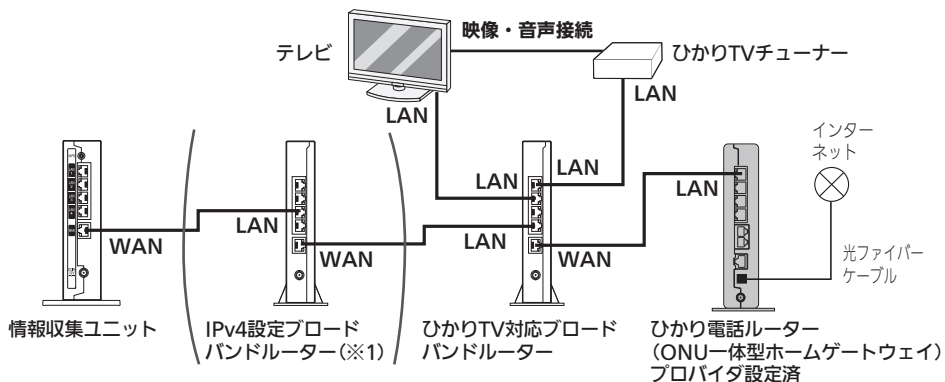

※1：情報収集ユニットのWANランプ (情報収集ユニット 取扱説明書 11ページ) が高速で点滅してHEMSの操作ができない場合は、IPv4設定 (IPv6をオフ) したブロードバンドルーターをアクセスポイント (AP) モードまたはブリッジモードで設置してください。IPv4設定およびアクセスポイント (AP) モード/ブリッジモード設定はブロードバンドルーターの取扱説明書をご覧ください。

上図のように配線したあと、IPv4設定ブロードバンドルーターに無線LANまたは有線LAN接続している機器は全て再起動 (電源入/切) してください。

ご使用の前に

タブレットを準備しよう

スマートフォンを準備しよう

保証とアフターサービス

# システムの概要

以下はシステムの一例です。三菱HEMSで操作できる機器と機種についてはホームページをご覧ください。  
[www.MitsubishiElectric.co.jp/hems/product/st03/list.html](http://www.MitsubishiElectric.co.jp/hems/product/st03/list.html)

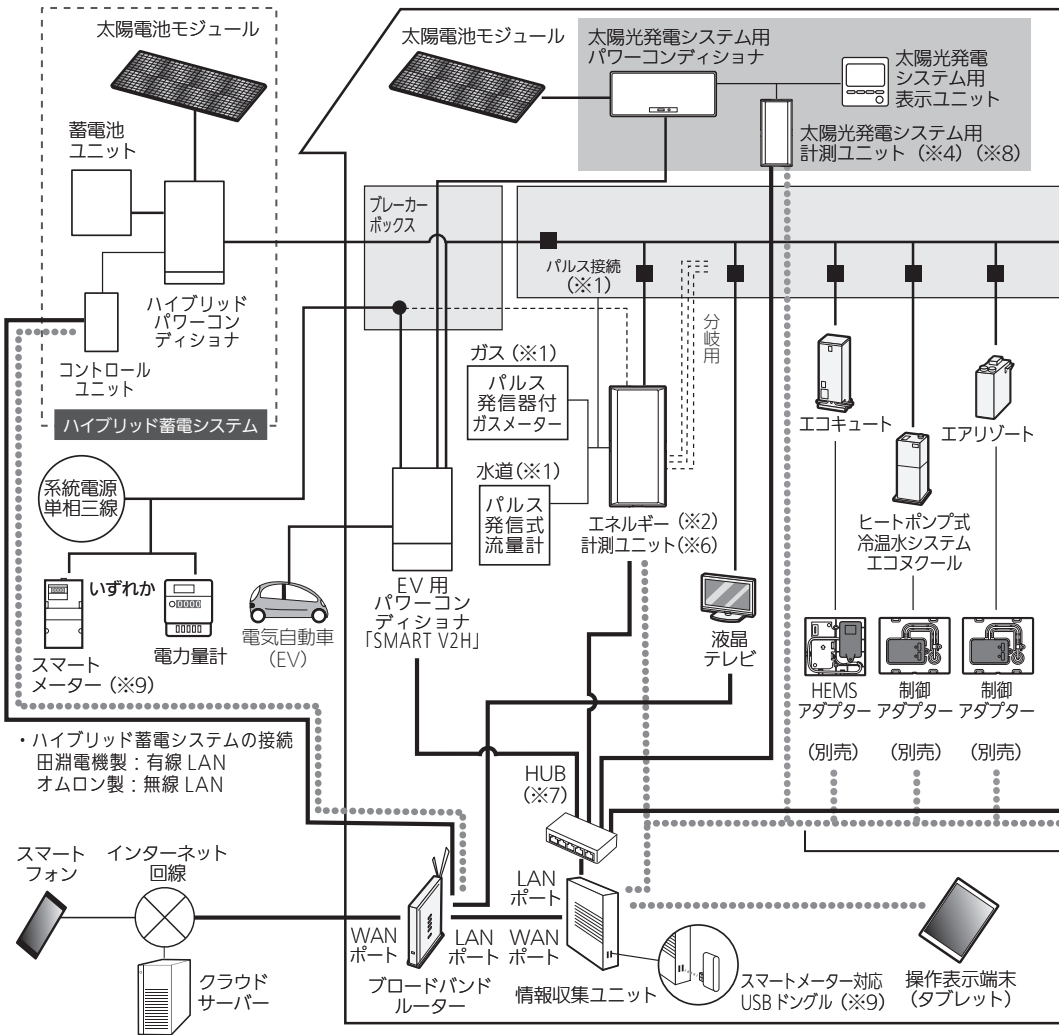

- ※1：別途メーターの設置(有償)が必要となる場合があります。  
 エネルギー計測ユニットまたは計測機能内蔵型分電盤（ホーム分電盤）のどちらかに接続します。
- ※2：有線接続用(HM-EM03-E)と無線接続用(HM-EM03-W)の2種類があります。  
 情報収集ユニットとの接続には、設置環境に応じてどちらかを選択してください。
- ※3：2013年に生産された三菱HEMS対応機種については、制御基板の交換が必要となります。  
 詳しくはお客さま相談センターにお問い合わせください。
- ※4：太陽光発電システム用計測ユニットは有線接続用と無線接続用の2種類があります。  
 情報収集ユニットとの接続には、設置環境に応じて、どちらかを選択してください。

・他社製機器との接続方法については、次ページの「HEMSシステム手配図と接続先図」をご確認ください。

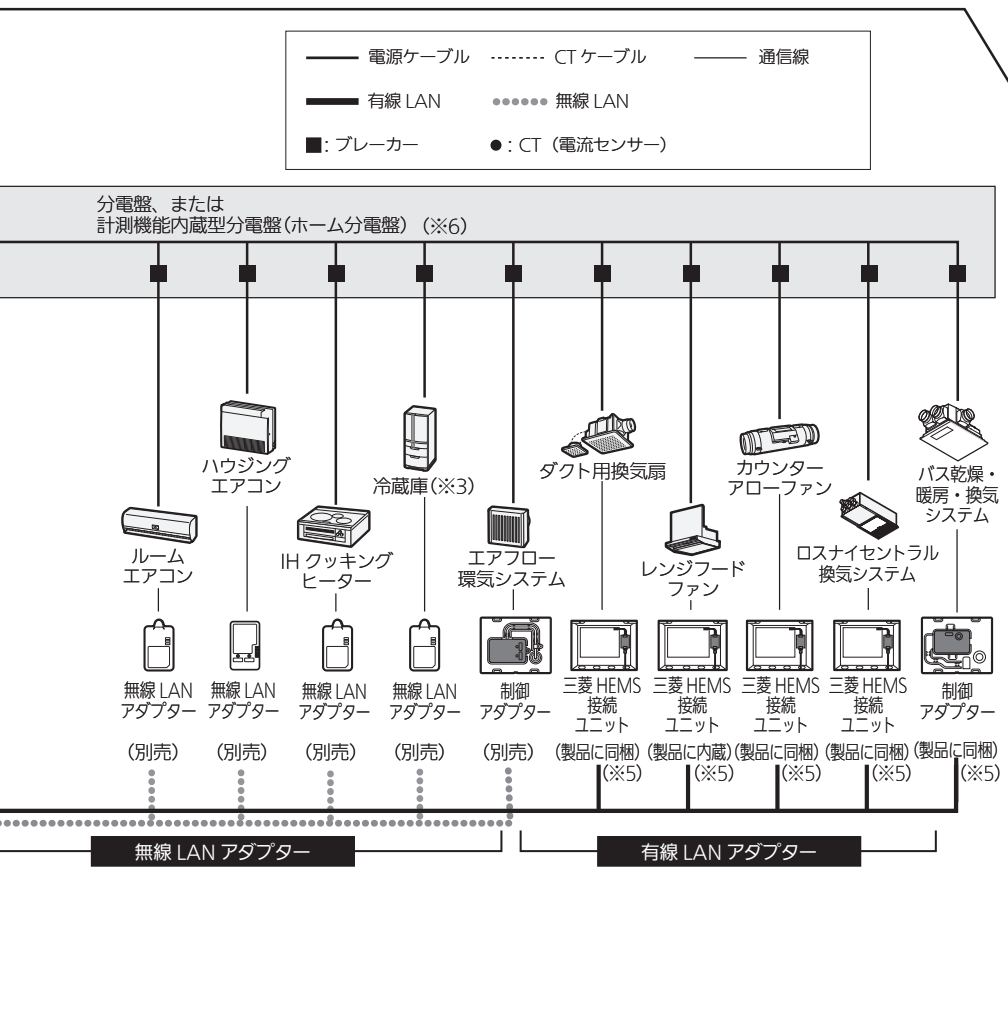

※5：有線LANアダプターは、IGMP Snooping対応HUBとは接続できません。IGMP Snooping非対応のHUBを使用、もしくはIGMP Snoopingを無効にしてください。

※6：計測機能内蔵型分電盤(ホーム分電盤)使用時は、エネルギー計測ユニットは不要です。

※7：有線LANの接続が、情報収集ユニットの有線LANの口数(4口)で足りる場合は、HUBは不要です。

※8：本構成(図中の■囲み)は、PV-DR006Lシリーズを使用した場合の構成です。

それ以外の構成については、太陽光発電の計測は、CTでの計測となります。

※9：スマートメーターをHEMSに接続するには、スマートメーター対応USBダブル(形名：HM-DG01-S、別売)が必要です。



# HEMSシステム 手配図と接続先図

## 情報収集ユニットと無線 LAN で接続する機器

- ・三菱電機ルームエアコン
- ・三菱電機ハウジングエアコン
- ・三菱電機エコキュート
- ・三菱電機ヒートポンプ式冷温水システム  
エコヌクール
- ・三菱電機エアリゾート
- ・三菱電機 IH クッキングヒーター
- ・三菱電機冷蔵庫
- ・三菱電機エアフロー環気システム
- ・三菱電機エネルギー計測ユニット  
HM-EM03-W
- ・三菱電機太陽光発電システム用計測ユニット  
PV-DR006L-M

## 情報収集ユニットと有線 LAN で接続する機器

- ・三菱電機ロスナイセントラル換気システム
- ・三菱電機ダクト用換気扇
- ・三菱電機カウンターアローファン
- ・三菱電機レンジフードファン
- ・三菱電機バス乾燥・暖房・換気システム
- ・三菱電機エネルギー計測ユニット  
HM-EM03-E
- ・三菱電機太陽光発電システム用計測ユニット  
PV-DR006L-Y
- ・三菱電機 EV 用パワーコンディショナ
- ・河村電器産業計測機能内蔵型分電盤  
(ホーム分電盤)
- ・文化シャッター 電動窓シャッター  
(ワイヤレス通信機 SCX1501 (A)、(B))

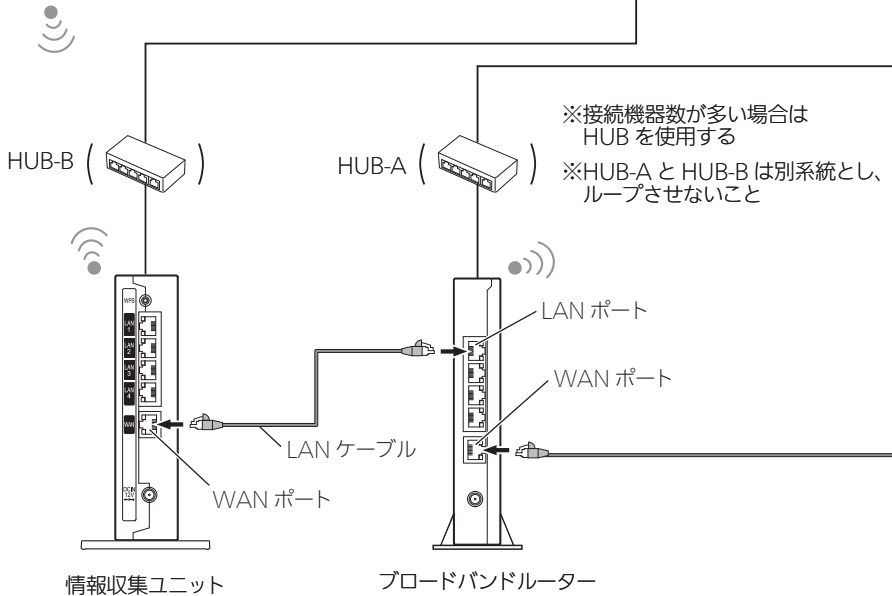

これらの機器を接続する場合は、必ずブロードバンドルーターを手配ください。

ブロードバンドルーターに 有線 LAN で接続する機器 (※3)	ブロードバンドルーターに 無線 LAN で接続する機器
<ul style="list-style-type: none"><li>三菱電機液晶テレビ</li><li>田淵電機蓄電ハイブリッドシステム</li><li>パナソニック照明スイッチ (アドバンスシリーズ用無線アダプタ)</li><li>パナソニック エコキュート、 パナソニック エアコン (無線ゲートウェイ / メディアコンバーター)</li><li>文化シャッター 電動窓シャッター (ワイヤレス通信機 2 SCX1801)</li></ul>	<ul style="list-style-type: none"><li>オムロンハイブリッド蓄電システム (※2)</li><li>ダイキンエアコン用無線 LAN 接続アダプター</li><li>パナソニック エアコン 無線 LAN 内蔵モデル</li></ul> <p>(※2) カラー表示ユニットと計測ユニット の両方をブロードバンドルーターに 無線接続してください。</p>



(※3) 情報収集ユニットからブロードバンドルーター到有線 LAN の接続を変更したときは、機器側のコンセント抜き差し、またはブレーカーの切 / 入で再起動してください。再起動が難しい「田淵電機蓄電ハイブリッドシステム」は、メーカー取扱説明書に従って IP アドレスの取得 (DHCP) を行ってください。

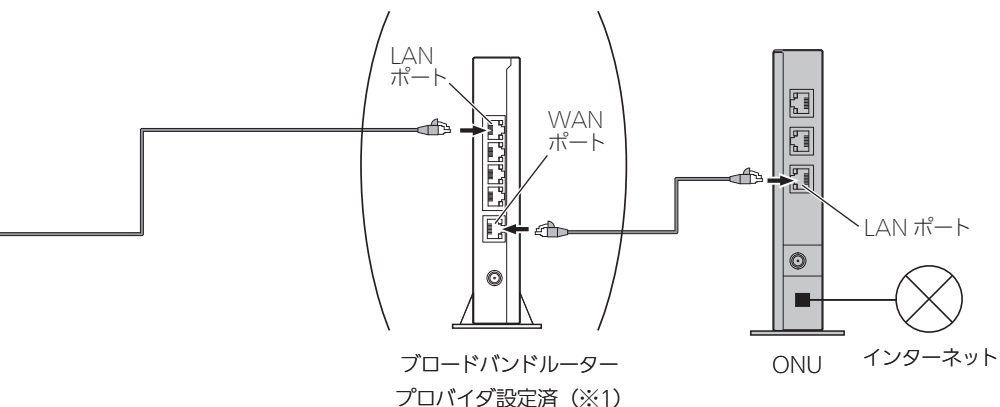

(※1) 「インターネット接続の方法」(7~9 ページ) をご覧ください。

ご使用の前に

タブレットを準備しよう

スマートフォンを準備しよう

保証とアフターサービス

# タブレットを準備しよう

タブレット端末で三菱HEMSをはじめて使うときは、「三菱HEMS」アプリをダウンロードして、ユーザー登録、時刻設定、目標電気料金などの初期設定が必要です。設定内容はあとからでも変更できます。(☞『取扱説明書 操作編』)

なお、タブレット端末を使用せずスマートフォンのみを使用する場合は、「スマートフォンを準備しよう」(☞ 25ページ)に進んでください。

## 「三菱HEMS」アプリのダウンロードについて

タブレット端末で以下の配信サービスから「三菱HEMS」アプリを検索してダウンロードできます。

### 三菱HEMS(HM-ST03 タブレット用)

Android : Google Play  
iOS : App Store



### おしらせ

- 「三菱HEMS」アプリは無料ですが、ダウンロード時やアプリの使用時には通信費が発生することがあります。

## タブレット端末と情報収集ユニットをWi-Fi接続する

「三菱HEMS」アプリの初期設定を行う前に、タブレット端末と情報収集ユニットのWi-Fi接続を行ってください。また、初期設定完了後にユーザー情報を変更するときにも、タブレット端末と情報収集ユニットのWi-Fi接続が必要です。

### Android端末

- 1 タブレット端末のホーム画面から「設定」>「Wi-Fi」を選択する

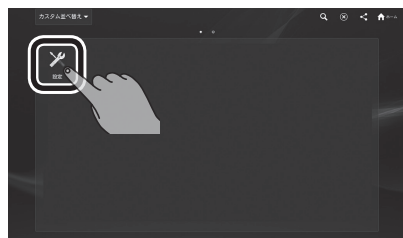

- 2 Wi-Fi欄を「ON」にする

情報収集ユニットの銘板に表示されているSSIDと同じネットワーク名があるか、Wi-Fiアイコン(📶)がそのネットワーク名の右側に表示されているかを確認してください。

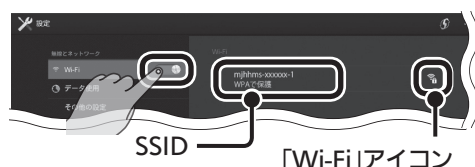

〈ネットワーク(SSID)〉

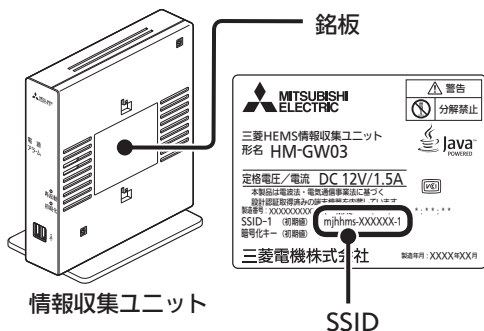

タブレット端末では大文字が小文字に変換されて表示されることがあります。

### 3 タブレット端末の「WPS」ボタン(🔑)をタップ



#### おしらせ

- Androidバージョン5.0以降のWPS設定は、「Wi-Fi詳細設定」画面にあります。詳細はお持ちのタブレット端末の取扱説明書をご参照ください。

### 4 情報収集ユニットの「WPS」ボタンを1秒以上押す

側面の登録ランプが橙色に点滅します。  
 橙色で10秒間点灯して消灯すると接続は完了です。

「WPS」ボタン

登録ランプ

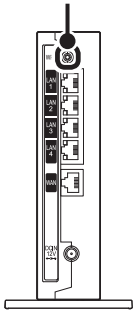

〈背面〉

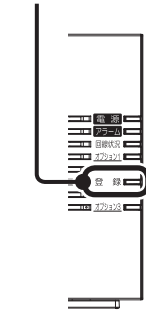

〈側面〉

### 「WPS」ボタンがない場合

パスワードを入力します。



Wi-Fiアイコン

Wi-Fiアイコン(📶)が表示されていることを確認してください。

パスワード欄には、情報収集ユニットの銘板に記載されている暗号化キーを入力してください。(半角で入力してください)

〈パスワード (暗号化キー)〉

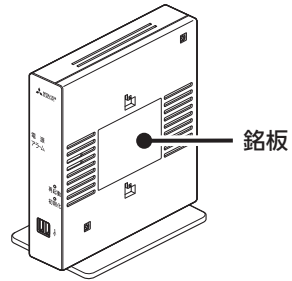

情報収集ユニット

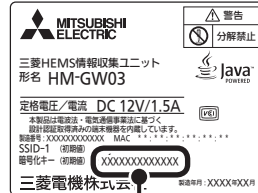

パスワード  
(暗号化キー)

ご使用の前に

タブレットを準備しよう

スマートフォンを準備しよう

保証とアフターサービス

## iOS端末

- 1 タブレット端末のホーム画面から「設定」>「Wi-Fi」を選択する

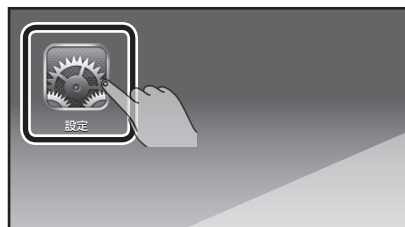

- 2 Wi-Fi欄を「オン」にし、ネットワークを選択する



ネットワーク (SSID) は、情報収集ユニットの銘板に表示されているSSIDを選択してください。

### <ネットワーク (SSID)>

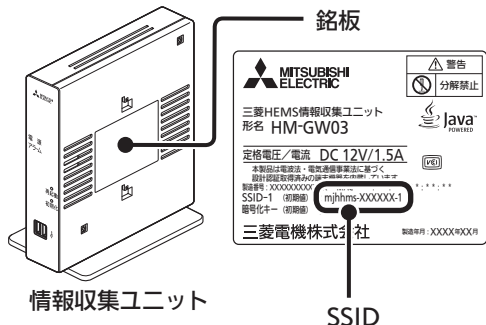

タブレット端末では大文字が小文字に変換されて表示されることがあります。

- 3 パスワードを入力し、「接続」をタップ  
接続が完了します。

Wi-Fiアイコン(📶)が画面上部のステータスバーに表示されていることを確認してください。

### Wi-Fiアイコン



パスワード入力欄には、情報収集ユニットの銘板に表示されているパスワード (暗号化キー) を入力してください。(パスワードは半角英数字または記号のみ有効です)

### <パスワード (暗号化キー)>

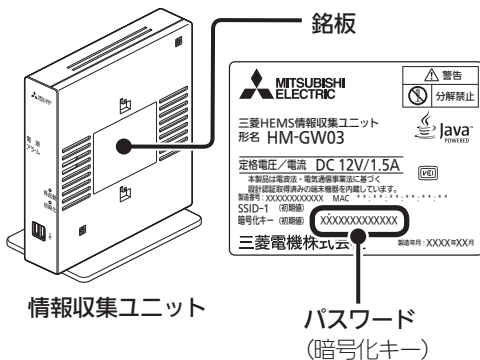



## アプリを起動する

- 1 ダウンロード後、「三菱HEMS」のアイコンをタップしてアプリを起動する

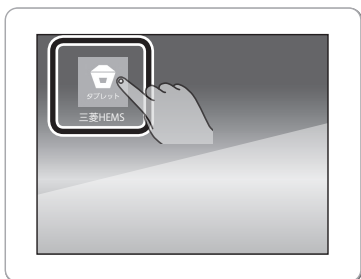

初期設定を開始する画面が表示されます。

- 2 画面を左右に動かすか、画面の下にある  をタップして、三菱HEMSの概要説明を確認する



- 3 「新規登録を始める」をタップ

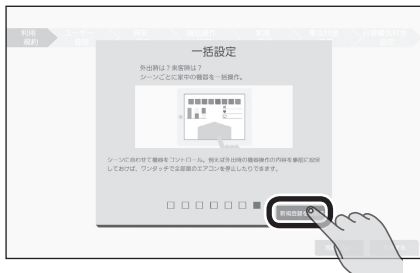

- 4 画面を上下に動かして利用規約を読み、同意するときは「同意する」をタップ

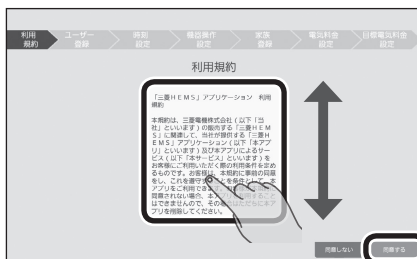

ご使用の前に

タブレットを準備しよう

スマートフォンを準備しよう

保証とアフターサービス

### おしらせ

- 利用規約は、トップ画面の「設定」からも確認できます。（『取扱説明書 操作編』）
- 「同意しない」をタップした場合は、「三菱HEMS」アプリを利用できません。

## トップ画面を選択する

5 「三菱HEMS」または「太陽光発電モニター」をタップ

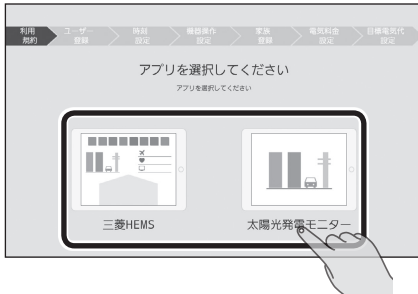

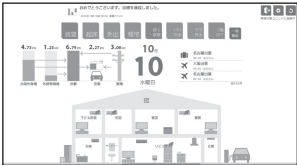
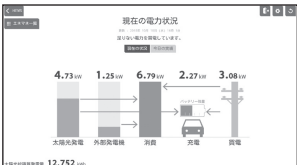
トップ画面の種類	説明
三菱HEMS	<p>アプリを起動すると、三菱HEMSのトップ画面が表示されます。三菱HEMSの全機能を使うときに選びます。</p>  <p>三菱HEMSのトップ画面</p>
太陽光発電モニター	<p>アプリを起動すると、現在の電力状況が表示されます。主に「エネマネグラフ」を使うときに選びます。「エネマネグラフ」については、ホームページに掲載の『取扱説明書 操作編』をご覧ください。</p>  <p>太陽光発電モニターのトップ画面</p>

## ユーザー登録

6 各項目を入力して、「登録」をタップ

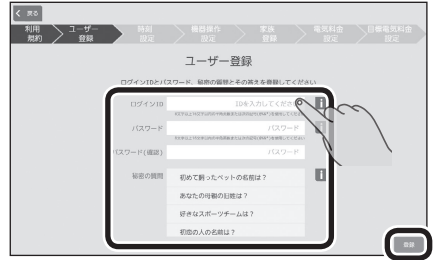

入力項目	説明
ログインID	任意のログインIDを入力します。半角英数字または次の半角記号(@%&* )を使い、8文字以上16文字以下にしてください。
パスワード	任意のパスワードを入力します。半角英数字または次の半角記号(@%&* )を使い、8文字以上16文字以下にしてください。
パスワード(確認)	「パスワード」をもう一度入力します。
秘密の質問	パスワードを忘れたときに、本人と確認できる、本人しか答えられない質問を選択します。
答え	「秘密の質問」の答えを入力します。
郵便番号	お住まいの地域の郵便番号を半角数字7桁(ハイフンなし)で入力します。

※すべての項目を入力する必要があります。

※設定したログインID、パスワードはスマートフォンでも使用します。

※「機器操作設定」の「クラウド接続設定」をONにして、すべての初期設定が完了すると、ログインIDが他のユーザーにすでに使われている場合、エラーが表示されます。エラーが表示されたら、ログインIDを変更してください。また、存在しない郵便番号を設定した場合、エラーが表示されます。エラーが表示されたら、お住まいの地域の郵便番号を確認し、設定してください。

## おしらせ

- 文字数の不足、全角文字や絵文字の使用など、条件を満たしていないときは、該当する項目名が赤く表示されます。該当する項目を修正して再度「登録」をタップしてください。
- 「秘密の質問」は、ログインIDやパスワードを忘れたときに使用します。本人しか答えられない質問とその答えを登録してください。
- ログインID、パスワード、秘密の質問の答えはお客様自身が責任をもって管理してください。

ログインIDやパスワード、秘密の質問の答えを忘れてしまったときは、ログインアカウントの初期化が必要になりますので、販売店様にご相談ください。なお、ログインアカウントの初期化には技術者の出張を伴い、費用がかかることがあります。

## 時刻設定

情報収集ユニットの時刻を設定します。インターネットに接続しているときは、情報収集ユニットが自動的に時刻を設定するので、通常は⑦の操作は不要です。

- ⑦ タブレット端末の時刻に合わせるときは、「この端末の時刻に合わせる」をタップ

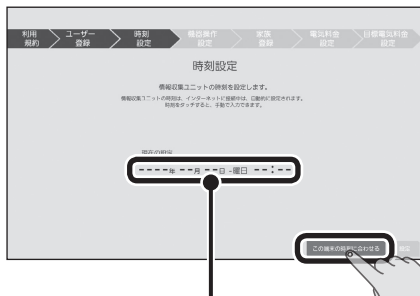

時刻表示部分をタップすると手で設定できます。日付や時刻を設定するときは、年、月、日、時刻の順に選んでください。

- ⑧ 時刻を確認して「設定」をタップ

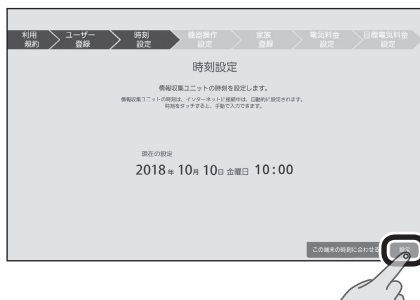

## おしらせ

- HEMSと接続する各機器の時刻が情報収集ユニットの時刻と違う場合は、正しく動作しないことがあります。各機器の時刻を情報収集ユニットの時刻に合わせて設定してください。操作方法は各機器の取扱説明書をご覧ください。
- タブレット端末のタイムゾーンが「GMT+9」（日本標準時）に設定されていない場合は、おしらせなどの日付が正しく表示されないことがあります。タブレット端末のタイムゾーンが「GMT+9」（日本標準時）に設定されているかご確認ください。操作方法はタブレット端末の取扱説明書をご覧ください。

## 機器操作設定

### 9 機器の操作を行う場合は「機器操作」の をタップしてONにする

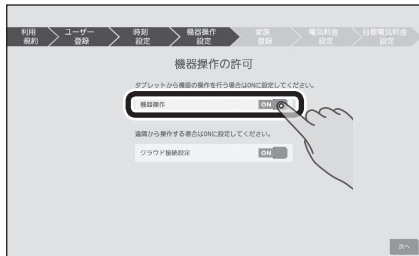

### 10 外出先でスマートフォンを使って操作するとき、「クラウド接続設定」の をタップしてONにする

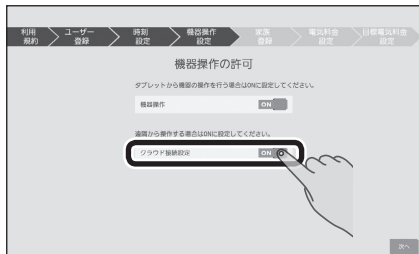

### 11 「次へ」をタップ





## おしらせ

- 「機器操作」をOFFにすると、タブレット端末やスマートフォンから機器を操作できません。(機器の状態などを確認することはできません)
- 「クラウド接続設定」をONにする場合は、インターネットに接続する環境が必要です。
- 「クラウド接続設定」をOFFにすると、スマートフォンからログインできません。

## 家族登録

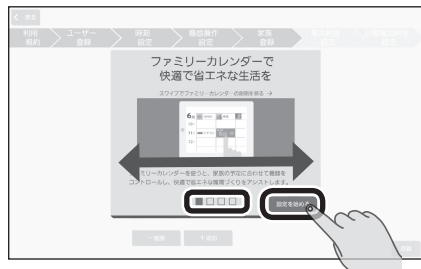
### 12 「設定を始める」をタップ



画面を左右に動かすか、画面の下にある  をタップすると、機能説明のページを移動できます。

### 13 家族の情報を入力



入力項目	説明
顔	すべての初期設定が完了したあとに、「設定」の「家族情報」からアイコンを変更してください。(📄『取扱説明書 操作編』)
ニックネーム	名前やニックネームを入力します。最大10文字まで入力できます。
生年月日	生年月日を入力します。
性別	性別を選択します。

メンバーを追加するとき	「+追加」をタップして、追加するメンバーの「ニックネーム」「生年月日」を入力し、顔と性別を選択します。最大10名まで登録できます。
メンバーを削除するとき	「-削除」をタップして、削除するメンバーの  をタップし、「削除完了」をタップします。

## 14 家族情報の入力完了したら「登録」をタップ



## 電気料金設定

### 15 「設定を始める」をタップ

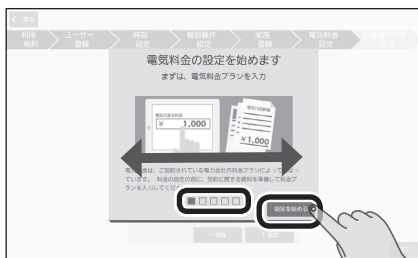

画面を左右に動かすか、画面の下にある□をタップすると、機能説明のページを移動できます。

### 16 「基本料金」をタップして基本料金を入力



### 17 「電力量料金」を入力

#### 時間帯ごとに料金を設定するとき (オール電化など)

「時間帯ごとに料金を設定する」に✓をつけ、  
時間帯と料金を入力

時間帯は、24時間表記で入力してください。



時間帯を増やすときは「+追加」をタップします。  
減らすときは「-削除」をタップして、削除する  
行の☒をタップし、「削除完了」をタップします。

「使用の前に

タブレットを準備しよう

スマートフォンを準備しよう

保証とアフターサービス

## 固定の料金を設定するとき

「固定」に✓をつけ料金を入力



### おしらせ

- 「基本料金」や「電力量料金」は、お手持ちの電気料金情報をもとに設定してください。

## 18 太陽光発電の設備を接続しているときは、「売電単価」をタップして入力し、「完了」をタップ

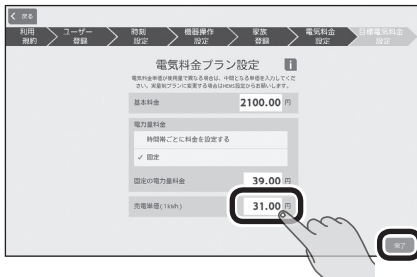

### おしらせ

- 目標電気料金画面に表示される電気料金は、ここで設定した単価を使って計算されます。(☞『取扱説明書 操作編』)
- 時刻表示は24時間制です。深夜0時をまたぐ時間帯に設定するときは、ご注意ください。

(例)朝の7時から深夜2時に設定するとき

7時 ~ 2時

(例)朝の7時から昼の2時に設定するとき

7時 ~ 14時

## 目標電気料金設定

- 19 「自動で目標値を設定する(推奨)」 「目標値を設定しない(省エネ制御をしない)」 を選択したときは、「完了」をタップ(20に進みます)  
 「手で目標値を設定する」を選択したときは、「次へ」をタップ

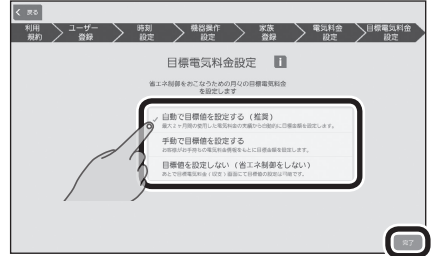

設定項目	説明
自動で目標値を設定する(推奨)	直近の25日間(月をまたぐ場合、最大2か月間)の電気料金の実績から、自動的に目標金額を設定します。
手で目標値を設定する	お客さまご自身で、お手持ちの電気料金情報をもとに目標金額を設定します。
目標値を設定しない(省エネ制御をしない)	目標金額を設定しないで使用します。あとで目標電気料金(収支)画面にて目標値を設定できます。

※詳しくは、ホームページに掲載の『取扱説明書 操作編』をご覧ください。

「手動で目標金額を設定する」を選択したとき

「月」をタップして設定月を選択し、「完了」をタップ



「支出」または「収入」をタップしてから目標金額を入力し、「完了」をタップ



目標金額は1円単位で設定できます。

20 「すべての初期設定が完了しました」と表示されたら、「OK」をタップ

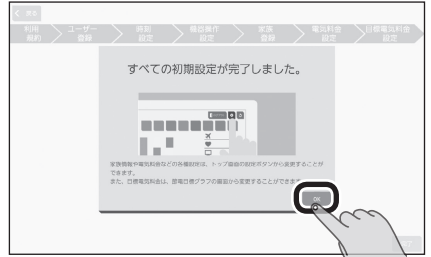

これで初期設定は完了です。トップ画面が表示されます。

設定内容はあとからでも変更できます。操作方法は、ホームページに掲載の『取扱説明書 操作編』をご覧ください。

おしらせ

- 「機器操作設定」の「クラウド接続設定」をONにして、すべての初期設定が完了すると、ログインIDが他のユーザーにすでに使われている場合、エラーが表示されます。エラーが表示されたら、「IDを変更する」をタップして、ログインIDを変更してください。(18ページ)

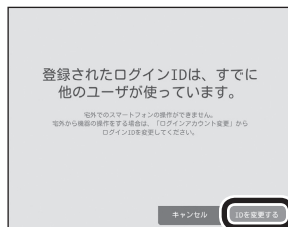

ご使用の前に

タブレットを準備しよう

スマートフォンを準備しよう

保証とアフターサービス

## 起動してトップ画面を見る

### 1 「三菱HEMS」のアイコンをタップ

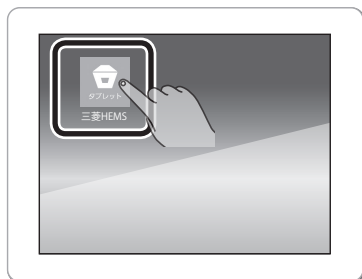

### 2 ログインIDとパスワードを入力して、「ログイン」をタップ

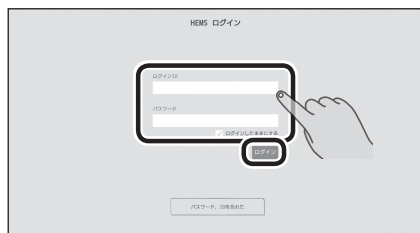

## おしらせ

### ●ログインIDやパスワードを忘れたとき

「パスワード、IDを忘れた」をタップし、「秘密の質問」の答えを入力します。「パスワード再設定」と表示されるので、新しいパスワードを2回入力して「設定」をタップしてください。

ログインIDやパスワード、秘密の質問の答えを忘れてしまったときは、ログインアカウントの初期化が必要になりますので、販売店様にご相談ください。なお、ログインアカウントの初期化には技術者の出張を伴い、費用がかかることがあります。

### 3 トップ画面を選択

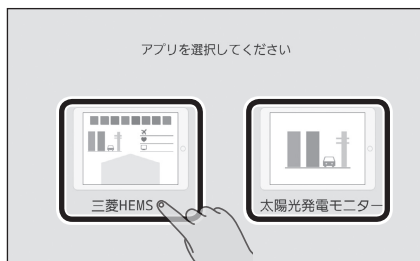

## 三菱HEMSのトップ画面

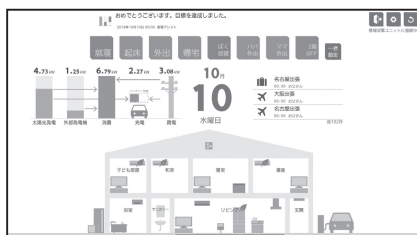

## 太陽光発電モニターのトップ画面

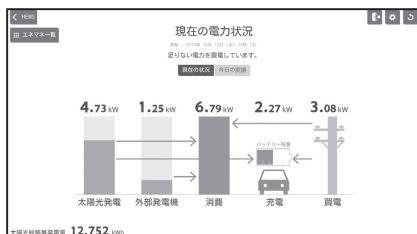

※詳しくは、ホームページに掲載の『取扱説明書 操作編』をご覧ください。



# スマートフォンを準備しよう

スマートフォンの「三菱HEMS」アプリをはじめて使うときは、アプリのダウンロードが必要です。

## 「三菱HEMS」アプリのダウンロードについて

スマートフォンで以下の配信サービスから「三菱HEMS」アプリを検索してダウンロードできます。

### 三菱HEMS(HM-ST03 スマートフォン用)

Android : Google Play

iPhone : App Store



### お知らせ

- 「三菱HEMS」アプリは無料ですが、ダウンロード時やアプリの使用時に通信費が発生することがあります。

## スマートフォンで「三菱HEMS」アプリを使用するには

スマートフォンで「三菱HEMS」アプリを使用する前に、次のことを確認してください。

- タブレット端末の「三菱HEMS」アプリで初期設定を行っている場合は、スマートフォンの「三菱HEMS」アプリの初期設定は不要です。  
タブレット端末の「三菱HEMS」アプリとスマートフォンの「三菱HEMS」アプリのログインID、パスワードは共通です。スマートフォンにはタブレット端末で設定したログインIDとパスワードでログインしてください。
- スマートフォンのみを使用する場合はスマートフォンで初期設定が必要です。  
タブレット端末を使用せずスマートフォンのみを使用する場合は、スマートフォンの三菱HEMSアプリで初期設定を行ってください。
- 初期設定を行うときは、スマートフォンと情報収集ユニットのWi-Fi接続が必要です。  
(☞ 26~28ページ)  
初期設定を行うときは、スマートフォンと情報収集ユニットがWi-Fiで接続されている必要があります。初期設定完了後は、ブロードバンドルーターとWi-Fiで接続してください。
- スマートフォンがインターネットに接続されていること。  
スマートフォンからの操作は、宅内からもインターネット経由での操作になります。スマートフォンをWi-Fiでインターネットに接続する際は、ブロードバンドルーターに接続してください。
- 情報収集ユニットがインターネットに接続されていること。  
スマートフォンから初期設定を行うとき、および操作するときは、情報収集ユニットがインターネットに接続されている必要があります。
- タブレット端末で「機器操作設定」の「クラウド接続設定」がONになっていること。(☞ 20ページ)  
タブレット端末を使用している場合、「機器操作設定」の「クラウド接続設定」がOFFになっていると、スマートフォンのアプリにログインできません。

## スマートフォンと情報収集ユニットをWi-Fi接続する

「三菱HEMS」アプリの初期設定を行う前に、スマートフォンと情報収集ユニットのWi-Fi接続を行ってください。また、初期設定完了後にユーザー情報を変更するときにも、スマートフォンと情報収集ユニットのWi-Fi接続が必要です。

スマートフォンを宅内でブロードバンドルーターに接続してご使用されている場合、HEMSの初期設定を行う時のみ、一時的に情報収集ユニットと接続し、設定完了後はブロードバンドルーター接続へ戻してください。スマートフォンを情報収集ユニットにWi-Fi接続した状態で、動画の視聴やOSのアップデートなどのデータ量の多い通信を行うと、過負荷によりHEMS機能に障害が発生する場合があります。

### Androidスマートフォン

- 1 スマートフォンのホーム画面から「設定」>「Wi-Fi」を選択する



- 2 Wi-Fi欄を「ON」にする

また、情報収集ユニットの銘板に表示されているSSIDと同じネットワーク名があるか、Wi-Fiアイコン(📶)がそのネットワーク名の右側に表示されているかを確認してください。



### 〈ネットワーク(SSID)〉

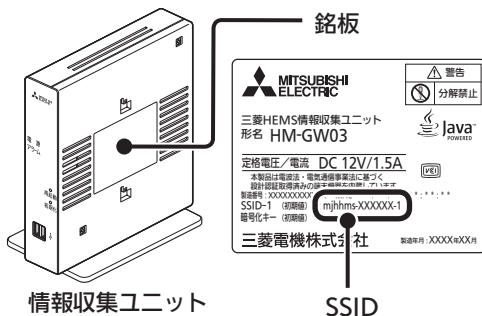

スマートフォンでは大文字が小文字に変換されて表示されることがあります。

- 3 スマートフォンの「WPS」ボタン(🔌)をタップ

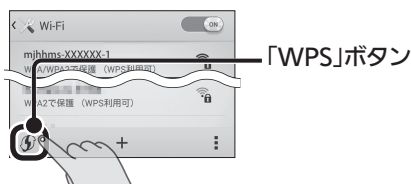

以下のメッセージが表示されることがあります。その場合はキャンセルせず、続けて🔌の操作を行います。

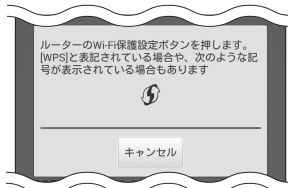

## おしらせ

- Androidバージョン5.0以降のWPS設定は、「Wi-Fi詳細設定」画面にあります。詳細はお持ちのスマートフォンの取扱説明書をご参照ください。

## 4 情報収集ユニットの「WPS」ボタンを1秒以上押し

側面の登録ランプが橙色に点滅します。橙色で10秒間点灯して消灯すると接続は完了です。

「WPS」ボタン

登録ランプ

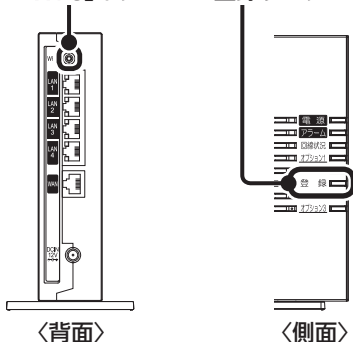

## 「WPS」ボタンがない場合

パスワードを入力します。



Wi-Fiアイコン(📶)が表示されていることを確認してください。

パスワード欄には、情報収集ユニットの銘板に記載されている暗号化キーを入力してください。(半角で入力してください)

〈パスワード (暗号化キー)〉

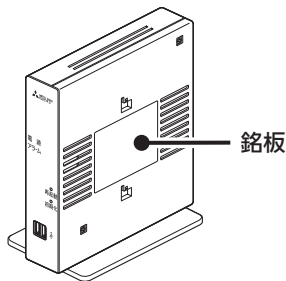

情報収集ユニット

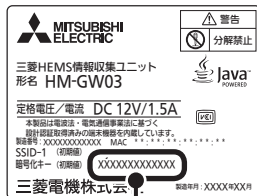

パスワード  
(暗号化キー)

「ご使用の前に」

タブレットを準備しよう

スマートフォンを準備しよう

保証とアフターサービス

## iPhone

- 1 iPhoneのホーム画面から「設定」>「Wi-Fi」を選択する

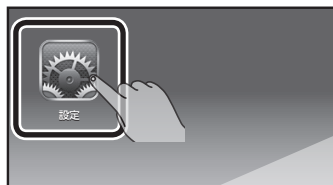

- 2 Wi-Fi欄を「オン」にし、ネットワークを選択する



ネットワーク (SSID) は、情報収集ユニットの銘板に表示されているSSIDを選択してください。

〈ネットワーク (SSID)〉

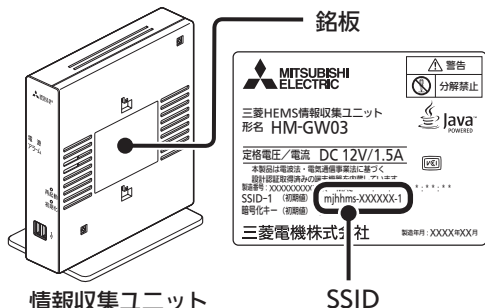

スマートフォンでは大文字が小文字に変換されて表示されることがあります。

- 3 パスワードを入力し、「接続」をタップ  
接続が完了します。

Wi-Fiアイコン(📶)が画面上部のステータスバーに表示されていることを確認してください。

Wi-Fiアイコン



パスワード入力欄には、情報収集ユニットの銘板に表示されているパスワード (暗号化キー) を入力してください。(パスワードは半角英数字または記号のみ有効です)

〈パスワード (暗号化キー)〉

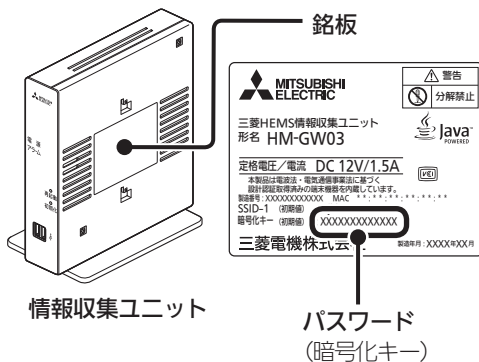

## アプリを起動する

- 1 ダウンロード後、アプリのアイコンをタップしてアプリを起動する

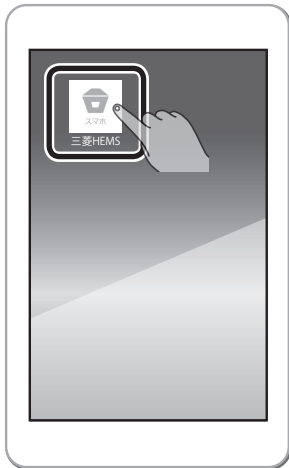

- 2 画面を上下に動かして利用規約を読み、同意するときは「同意する」をタップ

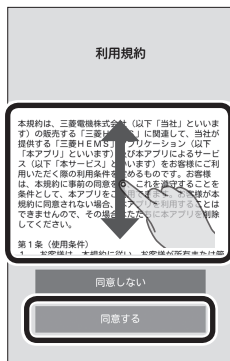

タブレット端末で初期設定を行った場合は、「初期設定を行う」の ⑦ に進んでください。

### おしらせ

- 「同意しない」をタップした場合は、アプリを利用できません。
- 「利用規約」は初回起動時のみ表示されます。再度確認するときは、設定一覧画面の「利用規約」で閲覧できます。(『取扱説明書 操作編』)

## 初期設定を行う

スマートフォンのみを使用する場合は初期設定を行ってください。

スマートフォンで初期設定を行う場合は情報収集ユニットがプロバイダ設定されたブロードバンドルーターを介してインターネットに接続されている必要があります。(☞「インターネット接続の方法」7ページ)

タブレット端末で初期設定を行った場合は、スマートフォンでの初期設定は不要です。手順⑦に進んでください。

### 1 「ユーザー情報の登録・変更」をタップ



### 2 「OK」をタップ



## おしらせ

- スマートフォンと情報収集ユニットがWi-Fi接続されていないときは以下のメッセージが表示されます。スマートフォンと情報収集ユニットのWi-Fi接続を行ってください。

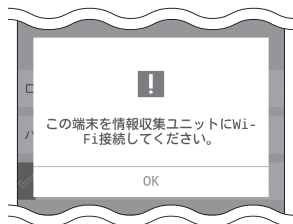

- 情報収集ユニットがインターネットに接続されていないときは以下のメッセージが表示されます。情報収集ユニットのWANポートとネットワーク機器(ブロードバンドルーター)がLANケーブルで接続されていることを確認してください。



## 各項目を入力し、「設定」をタップ

ログインID、パスワードを入力し、秘密の質問を選択、答えを入力します。

入力項目	説明
ログインID	任意のログインIDを入力します。半角英数字または次の半角記号(@%&*)を使い、8文字以上16文字以下にしてください。
パスワード	任意のパスワードを入力します。半角英数字または次の半角記号(@%&*)を使い、8文字以上16文字以下にしてください。
パスワード(確認)	「パスワード」をもう一度入力します。
秘密の質問	パスワードを忘れたときに、本人と確認できる、本人しか答えられない質問を選択します。
答え	「秘密の質問」の答えを入力します。
郵便番号	お住まいの地域の郵便番号を半角数字7桁(ハイフンなし)で入力します。

※すべての項目を入力する必要があります。

※ログインIDが他のユーザーにすでに使われている場合、エラーが表示されます。エラーが表示されたら、ログインIDを変更してください。(下図参照)

### ログインIDが他のユーザーに使用されている場合

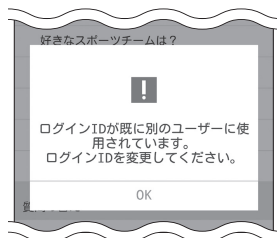

また、存在しない郵便番号を設定した場合、エラーが表示されます。エラーが表示されたら、お住まいの地域の郵便番号を確認し、設定してください。

### おしらせ

- 文字数の不足、全角文字や絵文字の使用など、条件を満たしていないときは、エラーメッセージが表示されます。また、未入力項目がある場合は該当する項目名が赤く表示されます。項目を修正して再度「設定」をタップしてください。
- 「秘密の質問」は、ログインIDやパスワードを忘れたときに使用します。本人しか答えられない質問とその答えを登録してください。
- ログインID、パスワード、秘密の質問の答えはお客様自身が責任をもって管理してください。

ログインIDやパスワード、秘密の質問の答えを忘れてしまったときは、ログインアカウントの初期化が必要になりますので、販売店様にご相談ください。なお、ログインアカウントの初期化には技術者の出張を伴い、費用がかかることがあります。

#### 4 「機器操作」のON/OFFを選択し、「設定」をタップ

「機器操作」をOFFにすると、スマートフォンから機器を操作できません(機器の状態確認のみできます)。



#### 5 電気料金の各項目を入力し、「設定」をタップ

##### 電気料金が4区分の場合



入力項目	説明
基本料金	基本料金を入力します。お手持ちの電気料金情報をもとに入力してください。
電力量料金	料金の設定区分を「固定」「2区分」「3区分」「4区分」から選択し、時間と時間帯の料金を入力します。料金はお手持ちの電気料金情報をもとに入力してください。
売電単価	1kWhごとの売電単価を入力します。

#### 6 「OK」をタップ これで初期設定は完了です。



#### お知らせ

- 初期設定完了後は、スマートフォンのWi-Fi接続先をブロードバンドルーターに変更してください。ブロードバンドルーターとのWi-Fi接続方法はブロードバンドルーターの取扱説明書をご覧ください。



## 7 ログインIDとパスワードを入力し、「ログイン」をタップ

3で設定したログインIDとパスワード、またはタブレット端末のログインIDとパスワードを入力します。

情報収集ユニットがプロバイダ設定されたブロードバンドルーターを介してインターネットに接続されている必要があります。  
（「インターネット接続の方法」 7ページ）



### おしらせ

- 「ログインしたままにする」に  を付けてログインすると、ログアウトするまで起動時にログインIDとパスワードを入力する必要がなくなります。

## 8 チュートリアル開始画面で をタップ



チュートリアルが表示されます。  
画面右上の「スキップ」をタップすると現在閲覧しているチュートリアルを終了できます。終了すると、次のチュートリアル開始画面が表示されますので、 をタップします。

### おしらせ

- チュートリアルは初回のログイン時のみ表示されます。再度確認するときは、設定一覧画面の「チュートリアル」で閲覧できます。  
（ 『取扱説明書 操作編』）

## 9 アプリのトップ画面が表示されます。

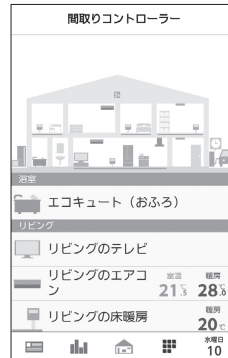

間取り設定を行っていない場合は、機器一覧のみ表示されます。

### おしらせ

- アプリの操作方法は『取扱説明書 操作編』をご覧ください。

# 保証とアフターサービス

## ■保証書

- 保証書は、必ず「お買上げ日・販売店名」などの記入をお確かめのうえ、販売店からお受け取りください。内容をよくお読みのあと、大切に保存してください。

### 保証期間

お買上げ日から1年間です

- 保証期間でも有料になることがありますので、保証書をよくお読みください。

## ■補修用部品の保有期間

- 当社は、この三菱HEMS 情報収集ユニットの補修用性能部品を製造打切り後10年保有しています。
- 補修用性能部品とは、その製品の機能を維持するために必要な部品です。

## ■ご不明な点や修理に関するご相談は

- お買上げの販売店か右記の「三菱電機 ご相談窓口・修理窓口」にご相談ください。

## ■修理を依頼される時は（出張修理）

- 「故障かな?と思ったら」「お知らせが表示されたら」（取扱説明書 操作編）にしたがってお調べください。最新の三菱HEMS取扱説明書 操作編については、下記のホームページをご覧ください。  
<http://www.mitsubishielectric.co.jp/hems/>
- なお、不具合があるときは、電源スイッチを切り、必ず電源プラグを抜いてから、お買上げの販売店にご連絡ください。

### ●保証期間中は

保証書の規定にしたがって、販売店が修理させていただきます。なお、修理に際しましては、保証書をご提示ください。

### ●保証期間が過ぎているときは

修理すれば使用できる場合には、ご希望により有料で修理させていただきます。点検・診断のみでも有料となることがあります。

### ●修理料金は

技術料+部品代(+出張料)などで構成されています。

- 技術料…製品の点検や故障した製品を正常に修復するための料金です。
- 部品代…修理に使用した部品代金です。
- 出張料…お客様のご要望により、製品のある場所へ技術員を派遣する費用(出張料)や有料駐車場の費用(駐車料)を別途いただく場合があります。

### ●ご連絡いただきたい内容

1. システム名 三菱HEMS
2. 製品名 不具合機器
3. 形名 機器本体に表示されている形名を確認してください。  
表示位置は機器の取扱説明書をご確認ください。
4. お買上げ日 年 月 日
5. 故障の状況 (できるだけ具体的に)
6. ご住所 (付近の目印なども)
7. お名前・電話番号・訪問希望日

- この製品は、日本国内用に設計されていますので、国外では使用できません。また、アフターサービスもできません。

# ご相談窓口・修理窓口のご案内(家電品)

取扱い・修理のご相談は、まず  
**お買上げの販売店へ**

●お買上げの販売店にご依頼できない場合  
(転居や贈答品など)は、  
**各窓口** へお問い合わせください。

## ■お問合せ窓口におけるお客様の個人情報のお取り扱いについて

三菱電機株式会社は、お客様からご提供いただきました個人情報は、下記のとおり、お取り扱いします。

- お問合わせ(ご依頼)いただいた修理・保守・工事および製品のお取り扱いに関連してお客様よりご提供いただいた個人情報は、本目的ならびに製品品質・サービス品質の改善、製品情報のお知らせに利用します。
- 上記利用目的のために、お問合わせ(ご依頼)内容の記録を残すことがあります。
- あらかじめお客様からご了解をいただいている場合および下記の場合を除き、当社以外の第三者に個人情報を提供・開示することはありません。
  - ①上記利用目的のために、弊社グループ会社・協力会社などに業務委託する場合。
  - ②法令等の定める規定に基づく場合。
- 個人情報に関するご相談は、お問合わせをいただきました窓口にご連絡ください。

## ご相談窓口 家電品の購入相談・取扱い方法

受付時間365日24時間

### ●三菱電機お客さま相談センター

フリーダイヤル

いつもサンキュー 365日



**0120-139-365** (無料)

携帯電話・PHSの場合



**TEL 0570-077-365** (有料)



**FAX 0570-088-365** (有料)

フリーダイヤル・ナビダイヤルをご利用いただけない場合は  
**TEL 03-3414-9655 FAX 03-3413-4049**

#### ■ご相談対応

平日

9:00~19:00

土・日・祝・弊社休日

9:00~17:00

上記以外の時間は受付のみ可能です。

〒154-0001

東京都世田谷区池尻 3-10-3

## 修理窓口 家電品の修理の問合せ・修理の依頼

受付時間365日24時間

### ●三菱電機修理受付センター

フリーダイヤル



**0120-56-8634** (無料)

インターネット



**http://www.melsc.co.jp**

携帯電話・PHSの場合



**TEL 0570-01-8634** (有料)



**FAX 0570-03-8634** (有料)

携帯電話サイト



空メールの送り先:

**fc8634@melsc.jp**

または2次元コードからアクセス。

URLをメール返信します。

●所在地、電話番号などについては変更になることがありますので、あらかじめご了承願います。

●電話番号をお確かめのうえ、お間違えのないようにおかけください。

K16A

ご使用の前に

タブレットを準備しよう

スマートフォンを準備しよう

保証とアフターサービス

<b>お客さまメモ</b> サービスを依頼される ときに便利です。	お買上げ日	販売店名
	年 月 日	電話( )

**三菱電機株式会社** 京都製作所  
〒617-8550 京都府長岡京市馬場箇所1番地



872C647F10

XZT-005